

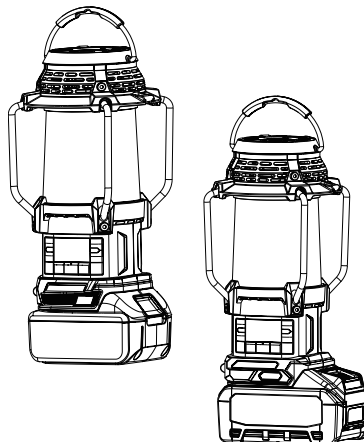

EN	Cordless Radio with Lantern	Instruction manual	5
FR	Radio avec lanterne sans fil	Manuel d'instructions	14
DE	Akku-Radio mit Laterne	Betriebsanleitung	24
IT	Radio lanterna senza cavi	Manuale delle Istruzioni	33
NL	Draadloze radio met lantaarn	Gebruiksaanwijzing	42
ES	Radio con Linterna Inalámbrico	Manual de instrucciones	51
PT	Radio com lanterna a bateria	Manual de instruções	60
DA	Trådløs radio med lygte	Instruktionsmanual	69
EL	Ασύρματο Ραδιόφωνο με Φανάρι	Οδηγίες χρήσης	78
TR	Fenerli Kablosuz Radyo	Kullanma Kılavuzu	89
ZHCN	充电式提灯收音机	使用说明书	98
MS	Radio Tanpa Wayar Dengan Lantera	Panduan arahan	106
VI	Radio Ket Hợp Đèn Lồng Cẩm Tay Hoạt Động Bằng Pin	Hướng dẫn sử dụng	115
TH	วิทยุไร้สายพร้อมตะเกียง	คู่มือการใช้งาน	123
ZHTW	充電式多功能收音機	使用說明書	132

## DMR056/ MR009G

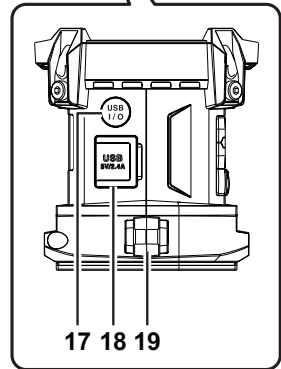

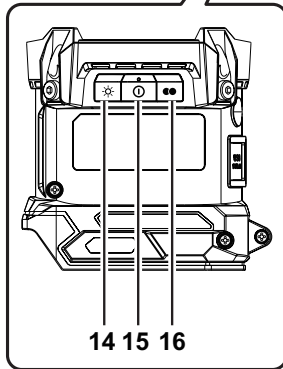
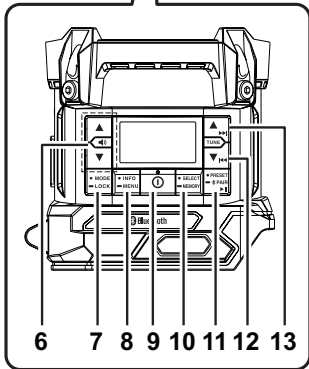
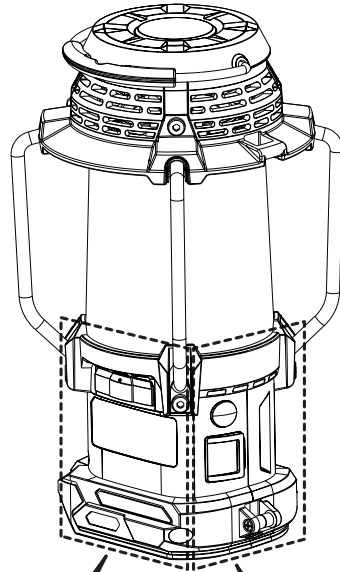
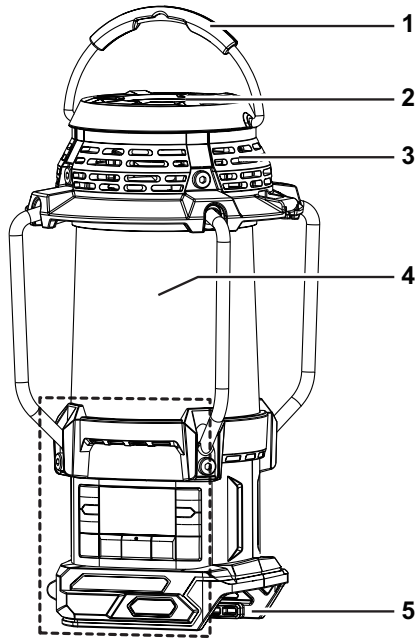

**MR009G  
(XGT)**

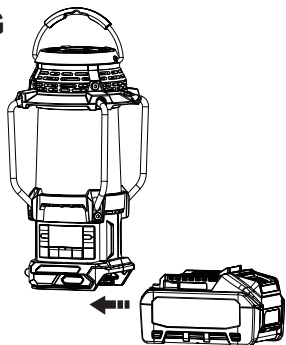

**2**

**DMR056  
(LXT)**

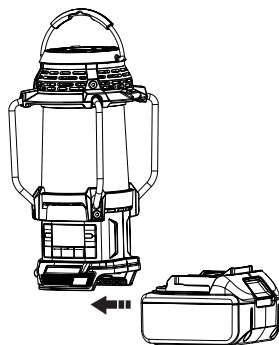

**3**

**XGT**

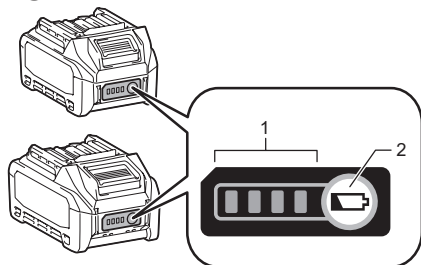

**4**

**LXT**

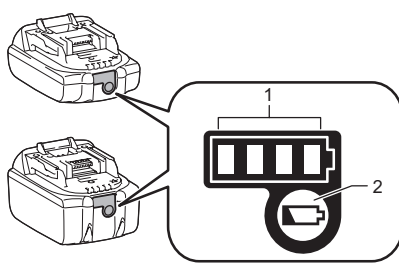

**5**

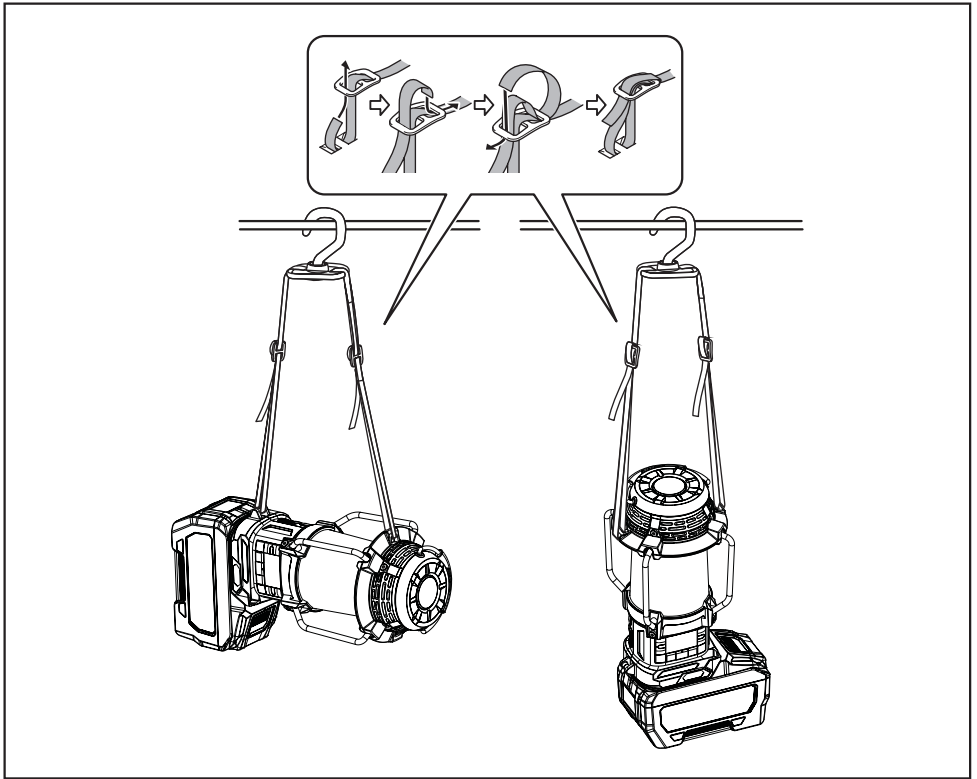

6

## ENGLISH (Original instructions)

### EXPLANATION OF GENERAL VIEW (Fig. 1)

1. Carrying handle
2. Flashlight
3. Speaker
4. LED Lantern
5. Battery compartment
6. Volume up/down button
7. Mode/Lock button
8. Info/Menu button
9. Power button
10. Select/Memory button
11. Preset/Bluetooth pairing/Play/Pause button
12. Tuning down/Previous track/Rewind button
13. Tuning up/Next track/Fast-forward button
14. Light brightness button
15. Light on/off button/Light mode button
16. Color temperature button
17. USB charging on/off button/Charging LED indicator
18. USB power supply port
19. Strap buckle

### SYMBOLS

The following show the symbols used for the equipment. Be sure that you understand their meaning before use.



Read instruction manual.



Only for EU countries

Due to the presence of hazardous components in the equipment, waste electrical and electronic equipment, accumulators and batteries may have a negative impact on the environment and human health. Do not dispose of electrical and electronic appliances or batteries with household waste! In accordance with the European Directive on waste electrical and electronic equipment and on accumulators and batteries and waste accumulators and batteries, as well as their adaptation to national law, waste electrical equipment, batteries and accumulators should be stored separately and delivered to a separate collection point for municipal waste, operating

in accordance with the regulations on environmental protection. This is indicated by the symbol of the crossed-out wheeled bin placed on the equipment.

### IMPORTANT SAFETY INSTRUCTIONS

#### **WARNING:**

When using this product, basic safety precautions should always be followed to reduce the risk of fire, electric shock, and personal injury, including the following:

1. Read this instruction manual and the charger instruction manual carefully before use.
2. Clean only with dry cloth.
3. Do not install near any heat sources such as radiators, heat registers, stoves, or other apparatus (including amplifiers) that produce heat.
4. Only use attachments/accessories specified by the manufacturer.
5. A battery operated radio with integral batteries or a separate battery pack must be recharged only with the specified charger for the battery. A charger that may be suitable for one type of battery may create a risk of fire when used with another battery.
6. Use battery operated radio only with specifically designated battery packs. Use of any other batteries may create a risk of fire.
7. When battery pack is not in use, keep it away from other metal objects like: paper clips, coins, keys, nails, screws, or other small metal objects that can make a connection from one terminal to another. Shorting the battery terminals together may cause sparks, burns, or a fire.
8. Avoid body contact with grounded surfaces such as pipes, radiators, ranges and refrigerators. There is an increased risk of electric shock if your body is grounded.
9. Under abusive conditions, liquid may be ejected from the battery; avoid contact. If contact accidentally occurs, flush with water. If liquid contacts eyes, additionally seek medical help. Liquid ejected from the battery may cause irritation or burns.
10. Do not use a battery pack or tool that is damaged or modified. Damaged or modified batteries may exhibit unpredictable behaviour resulting in fire, explosion or risk of injury.
11. Do not expose a battery pack or tool to fire or excessive temperature. Exposure to fire or temperature above 130°C (266°F) may cause explosion.

12. Follow all charging instructions and do not charge the battery pack or tool outside the temperature range specified in the instructions. Charging improperly or at temperatures outside the specified range may damage the battery and increase the risk of fire.
13. Do not use the product at a high volume for any extended period. To avoid hearing damage, use the product at moderate volume level.
14. (For products with LCD display only) LCD displays include liquid which may cause irritation and poisoning. If the liquid enters the eyes, mouth or skin, rinse it with water and call a doctor.
15. Do not expose the product to rain or wet conditions. Water entering the product will increase the risk of electric shock.
16. This product is not intended for use by persons (including children) with reduced physical, sensory or mental capabilities, or lack of experience and knowledge, unless they have been given supervision or instruction concerning use of the product by a person responsible for their safety. Children should be supervised to ensure that they do not play with the product. Store the product out of the reach of children.
7. Do not incinerate the battery cartridge even if it is severely damaged or is completely worn out. The battery cartridge can explode in a fire.
8. Be careful not to drop or strike battery.
9. Do not use a damaged battery.
10. To avoid risk, the manual of replaceable the battery should be read before use.
11. The contained lithium-ion-batteries are subject to the Dangerous Goods Legislation requirements. For commercial transports e.g. by third parties, forwarding agents, special requirement on packaging and labeling must be observed. For preparation of the item being shipped, consulting an expert for hazardous material is required. Please also observe possibly more detailed national regulations. Tape or mask off open contacts and pack up the battery in such a manner that it cannot move around in the packaging.
12. When disposing the battery cartridge, remove it from the tool and dispose of it in a safe place. Follow your local regulations relating to disposal of battery.
13. Use the batteries only with the products specified by Makita. Installing the batteries to non-compliant products may result in a fire, excessive heat, explosion, or leak of electrolyte. If the tool is not used for a long period of time, the battery must be removed from the tool.
14. If the tool is not used for a long period of time, the battery must be removed from the tool.
15. Do not allow chips, dust, or soil stuck into the terminals, holes, and grooves of the battery cartridge. It may result in poor performance or breakdown of the tool or battery cartridge.
16. Keep the battery away from children.
17. During and after use, the battery cartridge may take on heat which can cause burns or low temperature burns.
18. Do not touch the terminal of the tool immediately after use as it may get hot enough to cause burns.
19. Unless the tool supports the use near a high-voltage electrical power lines, do not use the battery cartridge near a high-voltage electrical power lines. It may result in a malfunction or breakdown of the tool or battery cartridge.

## SAVE THESE INSTRUCTIONS

### SPECIFIC SAFETY RULES FOR BATTERY CARTRIDGE

1. Before using battery cartridge, read all instructions and cautionary markings on (1) battery charger, (2) battery, and (3) product using battery.
  2. Do not disassemble battery cartridge.
  3. If operating time has become excessively shorter, stop operating immediately. It may result in a risk of overheating, possible burns and even an explosion.
  4. If electrolyte gets into your eyes, rinse them out with clear water and seek medical attention right away. It may result in loss of your eyesight.
  5. Do not short the battery cartridge:
    - (1) Do not touch the terminals with any conductive material.
    - (2) Avoid storing battery cartridge in a container with other metal objects such as nails, coins, etc.
    - (3) Do not expose battery cartridge to water or rain. A battery short can cause a large current flow, overheating, possible burns and even a breakdown.
  6. Do not store and use the tool and battery cartridge in locations where the temperature may reach or exceed 50°C (122°F).
- ⚠ CAUTION:**  
**Only use genuine Makita batteries. Use of nongenuine Makita batteries, or batteries that have been altered, may result in the battery bursting causing fires, personal injury and damage. It will also void the Makita warranty for the Makita tool and charger.**

## Tips for maintaining maximum battery life

1. Charge the battery cartridge before completely discharged. Always stop tool operation and charge the battery cartridge when you notice less tool power.
2. Never recharge a fully charged battery cartridge. Overcharging shortens the battery service life.
3. Charge the battery cartridge with room temperature at 10°C - 40°C (50°F - 104°F). Let a hot battery cartridge cool down before charging it.
4. When not using the battery cartridge, remove it from the tool or the charger.
5. Charge the battery cartridge if you do not use it for a long period (more than six months).

## OPERATING TIME

\* The suitable battery packs for this radio listed as the following table.

\* The following table indicates the operating time on a single charge.

Model	Battery cartridge		Battery capacity	Unit: Hour (Approximately)		
				Radio*	Lantern (360° light coverage)	Flash Light (torch mode)
DMR056	LXT (14.4V)	BL1415N	1.5Ah	11	4.0	8.5
		BL1430B	3.0Ah	19	7.0	14
		BL1440	4.0Ah	30	11	22
		BL1460B	6.0Ah	39	15	29
	LXT (18V)	BL1815N	1.5Ah	13	4.5	9.0
		BL1820B	2.0Ah	17	6.0	12
		BL1830B	3.0Ah	24	8.5	16
		BL1840B	4.0Ah	34	12	23
		BL1850B	5.0Ah	44	16	30
		BL1860B	6.0Ah	53	19	37
MR009G	XGT (36V-40Vmax)	BL4020	2.0Ah	20	13	26
		BL4025	2.5Ah	24	16	31
		BL4040	4.0Ah	36	24	46
		BL4050F	5.0Ah	51	34	66

\* AT SPEAKERS OUTPUT=100mW

### **WARNING:**

**Only use the battery cartridges listed above. Use of any other battery cartridges may cause injury and/or fire.**

### **NOTE:**

- Table regarding to the battery operating time above is for reference.
- The actual operating time may differ with the type of the battery, charging condition, or usage environment.
- Some of the battery cartridges listed above may not be available depending on your region of residence.

## Recommended cord connected power source

Model	Portable power pack
DMR056	PDC01
MR009G	PDC01 / PDC1200

- The cord connected battery pack (s) listed above may not be available depending on your region of residence.
- Before using the cord connected battery pack, read instruction and cautionary markings on them.

## INSTALLATION AND POWER SUPPLY

### ⚠ CAUTION:

- Always switch off the radio before installing or removing the battery cartridge.
- Be careful not to drop or strike the radio. Broken shell may slash your finger or stab your body. Damaged radio may exhibit unpredictable behaviour resulting in fire, explosion or risk of injury.
- Hold the tool and the battery cartridge firmly when installing or removing battery cartridge.

### IMPORTANT:

- Reduced power, distortion, stuttering sound or screen backlight flashing are all the signs that the battery needs to be replaced.
- The battery cartridge is not included as standard accessories.

### Installing or removing the sliding battery cartridge (Fig. 2-3)











- To install the battery cartridge, align the tongue on the battery cartridge with the groove in the housing and slip it into place. Always insert it all the way until it locks in place with a little click.
- If you can see the red indicator on the upper side of the button, it is not locked completely. Install it fully until the red indicator cannot be seen. If not, it may accidentally fall out of the radio, causing injury to you or someone around you.
- Do not use force when installing the battery cartridge. If the cartridge does not slide in easily, it is not being inserted correctly.
- To remove the battery cartridge, slide it from the radio while sliding the button on the front of the cartridge.

### Indicating the remaining battery capacity (Fig. 4-5)

- **1. Indicator lamps**      **2. Check button**  
Press the check button on the battery cartridge to

indicate the remaining battery capacity. The indicator lamps light up for few seconds.

### • XGT/LXT battery cartridge

Indicator lamps			Remaining capacity
 Lighted	 Off	 Blinking	
			75% ~ 100%
			50% ~ 75%
			25% ~ 50%
			0% ~ 25%
			Charge the battery
			The battery may have malfunctioned

### NOTE:

- Depending on the conditions of use and the ambient temperature, the indication may differ slightly from the actual capacity.
- The first (far left) indicator lamp will blink when the battery protection system works.

### Charging with USB power supply port

### NOTE:

- Connect only devices which are compatible with DC 5V, 2.4A power source to the USB power supply port. Otherwise it may cause malfunction to the product.
- Connect the USB cable (not included) with the USB power supply port of the product. And then connect the other end of the cable with the device.
- To start charging, press the USB charging on/off button to enable the charging function. The USB charging on/off button will light up green.
- When the battery power is low, the screen backlight will flash until the charging function is turned off.
- If the charging function is turned on without charging, the USB charging on/off button will flash green, and the charging function will be automatically turned off after 30 minutes.
- To stop charging, press the USB charging on/off button to disable the charging function.
- The maximum volume of the output power speaker will decrease when your USB is charging.

### IMPORTANT:

- Before connecting USB device to the charger, always backup your data of USB device. Otherwise your data may lose by any possibility.



- The charger may not supply power to some USB devices.
- When not using or after charging, remove the USB cable and close the cover.
- Do not connect this USB socket with your PC USB port, as it is highly possible that it may cause breakdown of the units.

## LISTENING TO DAB RADIO

### Tuning into DAB stations

To tune into DAB radio stations, follow these steps:

1. Turn on the radio using the Power button.
2. Select the DAB radio mode by repeatedly pressing the Mode button.
3. If this is the first time the DAB radio mode is being used, the radio will automatically perform a full scan in order to find all available DAB radio stations. During the scanning process, as new stations are detected the station counter will increase and the stations will be added to the list which is stored in the radio. The bar graph indicates the progress of the scan.
4. When scanning is completed, the radio will list all stations that were found. Use the Tuning up or Tuning down button to scroll through the list of stations and press the Select button to tune into a station.

#### NOTE:

For DAB radio mode, if the radio's reception is not good, it may be necessary to relocate your radio to a position giving better reception.

### The DAB radio menu

You can open the DAB radio menu by pressing and holding the Info/Menu button while the radio is in the DAB radio mode. Use the Tuning up or Tuning down button to select one of the options and then press the Select button to confirm your choice.

The radio's default and recommended settings are indicated using an asterisk.

The DAB radio menu offers the following options:

- **[Full Scan]:** Select this option to perform a full scan and store all DAB radio stations that were found in the station list.
- **[Manual tune]:** Select this option to manually tune into a DAB channel/frequency.
- **[DRC]:** Dynamic Range Control (also known as DRC) can make quieter sounds easier to hear when your radio is used in a noisy environment by reducing the dynamic range of the audio signal. Select this option and then use the Tuning up or Tuning down button to highlight the required DRC setting:

**[1]:** Maximum compression applied.

**[1/2]:** Medium compression applied.

**[0]:** No compression applied.

Press the Select button to confirm the setting.

- **[Station order]:** Select this option and subsequently **[Alphanumeric]** to sort the station list alphanumerically or select **[Ensemble]** to sort the station list by DAB multiplex or select **[Valid]** to show only those stations for which a signal can be found.
- **[System]:** Select this option to go to the system menu settings and configure the radio (refer to the chapter "Using the System menu" for details).
- **[Back]:** Select this option to go back one step in the radio's menus or return to the previous screen.

### Showing DAB information on the display

When listening to a DAB radio broadcast, repeatedly press the Info/Menu button to cycle through the following information on the radio's display:

- Dynamic Label Segment (Scrolling text)
- Program type
- Multiplex name
- Frequency and channel
- Signal error/Strength
- Bit rate/Audio type
- Date

## LISTENING TO FM RADIO

### Tuning into FM stations

To tune into FM radio stations, follow these steps:

1. Turn on the radio using the Power button.
2. Select the FM radio mode by repeatedly pressing the Mode button.
3. Press and hold the Tuning up or Tuning down button to automatically tune into an FM station with a higher or lower frequency respectively. Your radio will stop scanning when it finds a station of sufficient strength. The display will show the frequency of the signal which has been found. If RDS information is available, after a few seconds the display will show the radio station name.
4. Press the Tuning up or Tuning down button to fine-tune the frequency with steps of 0.05MHz if needed.
5. Repeat the steps 3 and 4 to tune into other radio stations.

#### NOTE:

For FM radio mode, if the radio's reception is not good, it may be necessary to relocate your radio to a position giving better reception.

## The FM radio menu

You can open the FM radio menu by pressing and holding the Info/Menu button while the radio is in the FM radio mode. Use the Tuning up or Tuning down button to select one of the options and then press the Select button to confirm your choice.

The radio's default and recommended settings are indicated using an asterisk.

The FM radio menu offers the following options:

- **[Scan Zone]:** Select this option to configure if the radio should only look for strong signals ("Local") or all signals ("Distant") when using the automatic tuning feature.
- **[System]:** Select this option to go to the system menu settings and configure the radio (refer to the chapter "Using the System menu" for details).
- **[Back]:** Select this option to go back one step in the radio's menus or return to the previous screen.

## Showing FM information on the display

When listening to a FM radio station that is also broadcasting RDS data, repeatedly press the Info/Menu button to cycle through the following information on the radio's display:

- Radio text
- Program type
- Frequency
- Audio mode
- Date

If no RDS information is available, the radio will be unable to display the text message and program type.

## Presetting stations in DAB and FM modes

There are 9 memory presets each for DAB and FM radio. They are used in the same way for each operating mode.

1. Turn on the radio, then select the DAB or FM radio mode and Tune to the required radio station as previously described.
2. Press and hold the Select/Memory button. The display will show a "Save to Preset" menu.
3. Press the Tuning up or Tuning down button to select the required Preset number. Then press the Select button to store the preset station. "Saved" will be shown on the display indicating the station is stored under the selected preset number. If another station has already been stored under the chosen preset number, that station will be overwritten. Repeat this procedure as needed for the remaining presets.

## Recalling a preset in DAB and FM modes

1. Turn on the radio and then select the DAB or FM radio mode using the Mode button.
2. Press the Preset button to display the "Preset Recall" menu.
3. Select a preset number using the Tuning up or Tuning down button and then press the Select button to confirm your choice. The radio will now tune into the selected preset. If the Select button or any other button is not pressed, the radio will also tune into the selected preset after 2 seconds. The chosen preset number is shown in the upper area of the radio display.

## Using the System menu

The System menu can be used to configure the radio. Follow these steps to access the system settings:

1. Turn on the radio using the Power button.
2. Press and hold the Info/Menu button to open the menu for the current mode.
3. Use the Tuning up or Tuning down button to select **[System]** and press the Select button to open the menu.

The System menu offers the following options:

Use the Tuning up or Tuning down button to select one of the options and then press the Select button to confirm your choice.

The radio's default and recommended settings are indicated using an asterisk.

- **[Time/Date]:** Select this option to set the source for automatically updating the time and date and set the time format. The subsequent option **[Auto update]** allows you to select a source for automatically updating the time and date and **[Set format]** allows you to select the 12 or 24 hour format. If the 12 hour clock format is chosen, the radio will display a 12 hour clock with an AM or PM indicator.
- **[Language]:** Select this option to configure the language in which the radio's menus are shown.
- **[Radio Reset]:** Select this option to reset the radio to the default factory settings. After confirmation, all user settings and preset stations will be erased.
- **[SW Upgrade]:** Software updates for your radio may be available in the future. As software updates become available software and information on how to update your radio can be found at Makita website. Select this option to perform a software upgrade.
- **[SW Version]:** Select this option to view the software version of the radio. To exit the software display, press the Info/Menu button.

- **[Back]:** Select this option to go back one step in the radio's menus or return to the previous screen.

## LISTENING TO MUSIC VIA BLUETOOTH STREAMING

You need to pair your Bluetooth device with the radio before you can auto-link to play/stream Bluetooth music through the radio. Pairing creates a 'bond' so two devices can recognize each other.

### Note:

- To have the better sound quality, we recommend setting the volume to more than two-thirds level on your Bluetooth device and then adjust the volume on the radio as required.
- The radio can memorize up to 8 sets of paired device, when the memory exceed this amount, the oldest pairing history will be over written.

### Pairing your Bluetooth device for the first time

1. Press the Power button to turn on the radio. Press the Mode button to select Bluetooth mode. The Bluetooth status icon flashes and "Pairing" appears on the display to show the radio is discoverable.
2. Activate Bluetooth on your device according to the device's user manual to link to the radio. Locate the Bluetooth device list and select the device with the name of your radio (With some mobiles which are equipped with earlier versions than BT 2.1 Bluetooth device, you may need to input the pass code "0000").
3. Once connected, there will be a confirmation tone sound. The Bluetooth icon will cease flashing and display a check mark next to it. You can simply select and play any music from your source device. Volume control can be adjusted from your source device, or directly from the radio.
4. Use the controls on your Bluetooth-enabled device or on the radio to play/pause and navigate tracks.

### Note:

- If 2 Bluetooth devices, pairing for the first time, both search for the radio, it will show its availability on both devices. However, if one device links with this unit first, then the other Bluetooth device won't find it on the list.
- If your Bluetooth device is temporarily disconnected to the radio, then you need to manually reconnect your device again to the radio.
- If the name of your radio shows in your Bluetooth device list but your device cannot connect with it, please delete the item from your list and pair the device with the radio again following the steps described previously.
- The optimal Bluetooth transmission range is

approximately 10 meters (33 feet) in line of sight to the radio, but a distance up to 30 meters (100 feet) is possible.

- If Bluetooth connection is lost due to exceeding time of separation, exceeding the optimum distance, obstacles or otherwise, reconnecting your device with the radio may be necessary.
- Physical obstacles, other wireless devices or electromagnetic devices may affect the connection quality.
- Bluetooth connectivity performance may vary depending on the connected Bluetooth devices. Please refer to the Bluetooth capabilities of your device before connecting to the radio. All features may not be supported on some paired Bluetooth devices.

### Playing audio files in Bluetooth mode

When you have successfully connected the radio with the chosen Bluetooth device you can start to play your music using the controls on your connected Bluetooth device.

1. Once playing has started, the volume can be adjusted both on the radio using the Volume buttons and on the Bluetooth device using the volume control of the device.
2. Use the controls on your Bluetooth device to play/pause and navigate tracks. Alternatively, control the playback using Play/Pause, Next track, Previous track buttons on your radio.
3. Press and hold the Fast-forward or Rewind button to move through the current track. Release the button when the desired point is reached.

### Note:

- Some player applications or devices may not respond to all of these controls.
- Some mobile phones may temporarily disconnect from the radio when you make or receive calls. Some devices may temporarily mute their Bluetooth audio streaming when they receive text messages, emails or for other reasons unrelated to audio streaming. Such behaviour is a function of the connected device and does not indicate a fault with the radio.

### Playing a previously-paired Bluetooth source device

If your Bluetooth device already paired with the radio previously, the unit will memorize your Bluetooth device and it attempts to reconnect with a device in memory which is last connected. If the last connected device is not available, the radio will be discoverable.

## Disconnecting your Bluetooth device

Press and hold the Bluetooth pairing button for 2-3 seconds until "Pairing" appears on the display or turn off Bluetooth on your Bluetooth device to disable the connection.

You can also press the Mode button to select any mode other than Bluetooth mode to disable the connection.

## LED LANTERN/FLASHLIGHT FUNCTION

1. Press the Light on/off button repeatedly to select different light modes. This multifunctional LED lantern/flashlight features 4 different modes, you can select the suitable light operation mode for each application.

The 4 light modes are as follows:

**Lantern (360° light coverage)**

**Lantern (side-carry mode)**

**Flashlight (torch mode)**

**Flashlight (strobe mode)**

2. Press the Light brightness button to adjust the suitable light brightness.
3. Press the Color temperature button to select different color temperatures.
4. Press and hold the Light on/off button to turn off the light.

### Note:

In side-carry mode, only three sides of the lantern are lit. When using the strap, the lantern can be positioned as the side-carry mode to prevent the light from blinding user's eyes.

## MISCELLANEOUS SETTINGS

### Key lock

The key lock function is used to prevent unintentional operation of the radio.

1. Press and hold the Lock button for 2-3 seconds until "Keys Locked" appears on the display. All buttons except the Power button will be disabled.
2. To release the lock, press and hold the Lock button for 2-3 seconds until "Keys Unlocked" appears on the display.

### Using the strap (Fig. 6)

Using the supplied strap, you can hang the product in different ways whenever needed. (Refer to the installation method in Figure 6.)

## MAINTENANCE

### ⚠ CAUTION:

- Never use gasoline, benzene, thinner, alcohol or the like. Discoloration, deformation or cracks may result.
- Do not wash the radio with water.

# SPECIFICATIONS

Model	DMR056	MR009G
Battery	14.4V & 18V	36V - 40Vmax
Frequency coverage	FM: 87.50-108MHz (0.05MHz/step) DAB/DAB+: 174.928-239.200 MHz	
DAB/DAB+ Channel block	DAB (Band III) 5A-13F	
Compatible standard	DAB/DAB+	
Antenna system	FM/DAB: Built-in antenna	
USB output	5V / 2.4A	
Loudspeaker	2.25 inches	
Output power	14.4V: 2.4W 18V: 3W	36V: 3W
Dimensions (L x W x H)	126 x 129 x 289mm (with BL1860B)	126 x 166 x 315mm (with BL4050F)
Weight (without battery)	0.98KG	0.99KG
Bluetooth® (The Bluetooth® word mark and logos are registered trademarks owned by Bluetooth SIG, Inc.)		
Bluetooth Version	5.0 Certified	
Bluetooth Profiles	A2DP/SCMS-T/AVRCP	
Transmission Power	Power Class 2	
Transmission Range	Optimum range: Within 10 meters (33 feet) Maximum range: Up to 30 meters (100 feet) (It may vary according to different conditions.)	
Bluetooth Codec	SBC, AAC	
Maximum radio frequency power	BT EDR: 3.88dBm	BT EDR: 3.90dBm
Operating Frequency	2402MHz ~ 2480MHz	

## FRANÇAIS (Instructions d'origine)

### INTERPRÉTATION DE LA VUE GÉNÉRALE (Fig. 1)

1. Poignée de transport
2. Lampe de poche
3. Haut-parleur
4. Lanterne LED
5. Compartiment de la batterie/des piles
6. Bouton volume haut/bas
7. Bouton Mode/Verrouillage
8. Bouton Info/Menu
9. Bouton d'Alimentation
10. Bouton Sélectionner/Mémoire
11. Bouton Préréglage/Couplage Bluetooth/  
Lecture/Pause
12. Bouton de réglage Tuning bas/Piste  
précédente/Rembobiner
13. Bouton de réglage Tuning haut/Piste  
suivante/Avance rapide
14. Bouton de luminosité de la lumière
15. Bouton de mise en marche/arrêt de  
l'éclairage/bouton du mode d'éclairage
16. Bouton de la température des couleurs
17. Bouton d'activation/désactivation de la charge  
USB/Voyant LED de charge
18. Port d'alimentation USB
19. Boucle de sangle

### SYMBOLES

Les symboles utilisés pour l'équipement sont affichés ci-dessous. Soyez sûr de tout comprendre avant toute utilisation.



Lisez le manuel d'utilisation.



Uniquement pour les pays de l'UE.

En raison de la présence de composants dangereux dans l'équipement, les déchets d'équipements électriques et électroniques, les accumulateurs et les piles peuvent avoir un impact négatif sur l'environnement et la santé humaine.

Ne jetez pas les appareils électriques et électroniques ou les batteries avec les ordures ménagères ! Conformément à la directive européenne sur les déchets d'équipements électriques et électroniques et sur les accumulateurs et piles et les déchets d'accumulateurs

et de batteries, ainsi que leur adaptation à la législation nationale, les déchets d'équipements électriques, de piles et d'accumulateurs doivent être stockés séparément et livrés à un point de collecte séparé destiné aux déchets municipaux, fonctionnant conformément à la réglementation sur la protection de l'environnement.

Ceci est indiqué par le symbole de la poubelle sur roues barrée d'une croix placée sur l'équipement.

### INSTRUCTIONS IMPORTANTES DE SECURITÉ

#### ⚠ AVERTISSEMENT:

Lors de l'utilisation de ce produit, des précautions de sécurité de base doivent toujours être suivies pour réduire le risque d'incendie, d'électrocution et de blessures corporelles, notamment les suivantes :

1. Lisez ce mode d'emploi attentivement ainsi que le mode d'emploi du chargeur avant de l'utiliser.
2. Nettoyez avec un chiffon sec.
3. N'installez pas à proximité de sources de chaleur telles que radiateurs, équipements de chauffage, poêle ou autres appareils (y compris les amplificateurs) qui produisent de la chaleur.
4. N'utilisez que les extensions/accessoires spécifiés par le fabricant.
5. Les batteries utilisées pour les radios, qu'elles soient intégrées ou séparées, doivent être rechargées uniquement à l'aide du chargeur de batterie spécifié. Un chargeur qui convient à un type de batterie peut créer un risque d'incendie s'il est utilisé avec une autre batterie.
6. Les radios fonctionnant à l'aide de batteries doivent être utilisées uniquement avec les batteries désignées. L'utilisation d'autres batteries peut créer un risque d'incendie.
7. Lorsque la batterie n'est pas utilisée, veuillez la tenir éloigner des autres objets métalliques tels que: les trombones, les pièces de monnaie, les clés, les clous, les vis ou les autres petits objets métalliques qui peuvent établir une connexion d'une borne à un autre. Court-circuiter les bornes de la batterie peut provoquer des étincelles, des brûlures ou un incendie.
8. Évitez tout contact corporel avec des surfaces reliées à la terre telles que les tuyaux, les radiateurs, les cuisinières et les réfrigérateurs. Il y a un risque accru de choc électrique si votre corps est relié à la terre.

9. Dans des conditions extrêmes, du liquide peut être éjecté depuis la batterie; évitez tout contact avec le liquide. En cas de contact accidentel, rincez avec de l'eau. Si le liquide entre en contact avec les yeux, consultez un médecin. Le liquide éjecté depuis la batterie peut causer des irritations ou des brûlures.
10. N'utilisez pas les batteries d'accumulateurs ou un appareil qui a été endommagé voire même modifié. Les batteries endommagées ou modifiées peuvent présenter un comportement imprévisible entraînant un incendie, une explosion ou un risque de blessure.
11. N'exposez pas une batterie ou un appareil au feu ou à une température excessive. L'exposition au feu ou à une température supérieure à 130°C (266°F) peut provoquer une explosion.
12. Suivez toutes les instructions de charge et ne chargez pas la batterie ou l'appareil en dehors de la plage de température spécifiée dans les instructions. La charge incorrecte ou à des températures en dehors de la plage spécifiée peut endommager la batterie et augmenter le risque d'incendie.
13. N'utilisez pas le produit à un volume élevé durant une période prolongée. Pour éviter les dommages auditifs, utilisez-le produit à un niveau de volume modéré.
14. (Pour les produits avec affichage à cristaux liquides seulement) les affichages à cristaux liquides incluent le liquide qui peut causer de l'irritation et un empoisonnement. Si le liquide pénètre dans les yeux, la bouche ou la peau, rincez avec de l'eau et appelez un médecin.
15. N'exposez pas le produit à la pluie ou à des environnements humides. L'eau pénétrant dans le produit augmente le risque de choc électrique.
16. Ce produit n'est pas destiné à être utilisé par des personnes (y compris des enfants) ayant des capacités physiques, sensorielles ou mentales réduites, ou un manque d'expérience et de connaissances, à moins qu'elles aient reçu une supervision ou une formation concernant l'utilisation du produit par une personne responsable pour leur sécurité. Les enfants doivent être surveillés pour s'assurer qu'ils ne jouent pas avec le produit. Entreposez le produit hors de la portée des enfants.
  - (1) le chargeur de batterie, (2) la batterie, et (3) l'équipement utilisant la batterie.
2. Ne démontez pas la cartouche de batterie.
3. Si le temps de fonctionnement devient excessivement court, cessez immédiatement l'utilisation. Il peut en résulter un risque de surchauffe, de brûlures et même d'explosion.
4. Si l'électrolyte pénètre dans vos yeux, rincez-les à l'eau claire et consultez un médecin immédiatement. Cela peut entraîner une perte de la vue.
5. Ne court-circuitez pas la cartouche de la batterie:
  - (1) Ne touchez pas les bornes avec un matériau conducteur.
  - (2) Évitez de ranger la cartouche de la batterie dans un conteneur avec d'autres objets métalliques tels que des clous, des pièces de monnaie, etc.
  - (3) N'exposez pas la cartouche de la batterie à l'eau ou à la pluie. Un court-circuit de la batterie peut provoquer un fort courant, une surchauffe, des brûlures et même une panne.
6. Ne rangez pas l'outil ou la cartouche de la batterie dans des endroits où la température peut atteindre ou dépasser 50°C (122°F).
7. N'incinerez pas la cartouche de la batterie même si elle est sérieusement endommagée ou complètement usée. La cartouche de la batterie peut exploser dans un feu.
8. Veillez ne pas laisser tomber ou heurter la batterie.
9. N'utilisez pas de batterie endommagée.
10. Pour éviter tout risque, le manuel de la batterie de remplacement de la batterie doit être lu avant toute utilisation.
11. Les batteries lithium-ion sont soumises aux exigences de la législation sur les marchandises dangereuses. Pour les transports commerciaux, par ex. par des tiers, des agents de livraison, des exigences particulières en matière de conditionnement et d'étiquetage doivent être respectées.
 

Pour la préparation de l'article à expédier, il est nécessaire de consulter un expert pour les matières dangereuses. Veuillez également prendre connaissance des réglementations nationales éventuellement plus détaillées.

Recouvrez par du scotch ou masquez les contacts ouverts et emballez la batterie de telle manière qu'elle ne puisse pas bouger dans l'emballage.

## CONSERVEZ SES INSTRUCTIONS

### RÈGLES SPÉCIFIQUES DE SÉCURITÉ POUR LA CARTOUCHE DE BATTERIE

1. Avant d'utiliser la cartouche de batterie, lisez toutes les instructions et les avertissements concernant
12. Lorsque vous éliminez la cartouche de batterie, retirez-la de l'appareil et éliminez-la dans un endroit sûr. Suivez les réglementations locales relatives à l'élimination des batteries.
13. Utilisez les batteries uniquement avec les produits spécifiés par Makita. L'installation des batteries

dans des produits non conformes peut entraîner un incendie, une chaleur excessive, une explosion ou une fuite d'électrolyte. Si l'appareil n'est pas utilisé pendant une longue période de temps, la batterie doit y être retirée.

14. Si l'appareil n'est pas utilisé pendant une longue période de temps, la batterie doit y être retirée.
15. Ne laissez pas de copeaux, de poussière ou de saleté s'accrocher dans les bornes, trous et rainures de la cartouche-batterie. Cela peut entraîner de mauvaises performances ou une panne de l'outil ou de la batterie.
16. Gardez la batterie hors de la portée des enfants.
17. Pendant et après l'utilisation, la batterie peut chauffer ce qui peut provoquer des brûlures ou des gelures à basse température.
18. Ne touchez pas la borne de l'outil immédiatement après son utilisation car elle peut devenir suffisamment chaude pour provoquer des brûlures.
19. À moins que l'outil ne prenne en charge l'utilisation à proximité d'une ligne électrique haute tension, n'utilisez pas la cartouche-batterie à proximité d'une ligne électrique haute tension. Cela peut entraîner un dysfonctionnement ou une panne de l'outil ou de la cartouche-batterie.

** MISE EN GARDE:**

**N'utilisez que des batteries Makita authentiques. L'utilisation de batteries Makita non authentiques, ou des batteries qui ont été modifiées, peut provoquer une explosion de la batterie provoquant des incendies, des blessures et des dégâts. Cela annulera également la garantie Makita pour l'outil Makita et le chargeur.**

## **Conseils pour maintenir la durée de vie de la batterie au maximum**

1. Chargez la cartouche de la batterie avant qu'elle ne soit complètement déchargée. Arrêtez toujours le fonctionnement de l'équipement et rechargez la cartouche de la batterie lorsque vous remarquez que la puissance de l'équipement est faible.
2. Rechargez jamais une cartouche de batterie qui est déjà complètement chargée. La surcharge réduit la durée de vie de la batterie.
3. Rechargez la cartouche de batterie à une température ambiante de 10°C à 40°C (50°F - 104°F). Laissez la cartouche de batterie chaude se refroidir avant de la charger.
4. Lorsque vous n'utilisez pas la batterie, retirez-la de l'outil ou du chargeur.
5. Rechargez la cartouche de batterie si vous ne l'utilisez pas pendant une longue période (plus de six mois).



# TEMPS DE FONCTIONNEMENT

\* Les blocs de batterie appropriés pour cette radio sont répertoriés dans le tableau suivant.

\* Le tableau suivant indique le temps de fonctionnement sur une seule charge.

Modèle	Bloc-batterie		Capacité de la batterie	Unité: Heures (Approximative)		
				Radio*	Lanterne (couverture lumineuse à 360°)	Lampe de poche (mode torche)
DMR056	LXT (14.4V)	BL1415N	1.5Ah	11	4.0	8.5
		BL1430B	3.0Ah	19	7.0	14
		BL1440	4.0Ah	30	11	22
		BL1460B	6.0Ah	39	15	29
	LXT (18V)	BL1815N	1.5Ah	13	4.5	9.0
		BL1820B	2.0Ah	17	6.0	12
		BL1830B	3.0Ah	24	8.5	16
		BL1840B	4.0Ah	34	12	23
		BL1850B	5.0Ah	44	16	30
		BL1860B	6.0Ah	53	19	37
MR009G	XGT (36V-40Vmax)	BL4020	2.0Ah	20	13	26
		BL4025	2.5Ah	24	16	31
		BL4040	4.0Ah	36	24	46
		BL4050F	5.0Ah	51	34	66

\* A LA SORTIE DES HAUT-PARLEURS = 100mW

## **⚠ AVERTISSEMENT:**

**N'utilisez que les cartouches de batterie énumérées ci-dessus. L'utilisation de toute autre cartouche de batterie peut causer des blessures et/ou des incendies.**

## **REMARQUE:**

- Le tableau concernant la durée de fonctionnement de la batterie ci-dessus est présenté comme référence.
- Le temps de fonctionnement réel peut différer du type de la batterie, de la condition de la charge ou de l'environnement d'utilisation.
- Certains des cartouches-batterie répertoriés ci-dessus peuvent ne pas être disponibles en fonction de votre région de résidence.

## Cordon recommandé de la source d'alimentation connectée

Modèle	Bloc d'alimentation portable
DMR056	PDC01
MR009G	PDC01 / PDC1200

- Le ou les blocs-batterie connectés répertoriés ci-dessus peuvent ne pas être disponibles en fonction de votre région de résidence.
- Avant d'utiliser le bloc- batterie, lisez les instructions et les mises en garde qui s'y trouvent.

## INSTALLATION ET ALIMENTATION FOURNIE

### ⚠ MISE EN GARDE:

- Éteignez toujours la radio avant d'installer et de retirer le bloc de batterie.
- Prenez garde de ne pas laisser tomber ou cogner la radio. Le boîtier cassé pourrait vous entailler un doigt ou provoquer de plus graves blessures. La radio endommagée pourrait fonctionner de manière imprévisible, provoquant des risques de blessures, d'explosion ou d'incendie.
- Tenez fermement l'outil et la cartouche-batterie lors de l'installation ou du retrait de la batterie.

### IMPORTANT:

- Une puissance réduite, une distorsion, un son saccadé ou le rétroéclairage de l'écran clignotant sont autant de signes que la batterie doit être remplacée.
- La batterie n'est pas incluse dans les accessoires de base.

## Installation et retrait d'une batterie coulissante (Fig. 2-3)

- Pour installer la batterie, alignez sa languette sur la rainure qui se trouve à l'intérieur du logement, puis faites glisser la batterie pour la mettre en place. Insérez-la toujours bien à fond, jusqu'à ce qu'elle se verrouille en émettant un léger déclic.
- Si vous voyez le voyant rouge sur la face supérieure du bouton, la batterie n'est pas parfaitement verrouillée. Installez-la à fond, jusqu'à ce que le voyant rouge ne soit plus visible. À défaut, elle risque de tomber accidentellement de la radio et de vous blesser ou de blesser une personne située près de vous.
- N'appliquez pas une force excessive lors de l'insertion de la batterie. Si la batterie ne glisse pas aisément, elle n'est pas insérée correctement.
- Pour retirer la batterie, faites-la glisser hors de la

radio tout en faisant glisser le bouton à l'avant de la cartouche.

## Indication de l'autonomie restante de la batterie (Fig. 4-5)

### ➤ 1. Voyants de charge de la batterie

#### 2. Bouton de vérification

Appuyez sur le bouton de vérification pour vérifier l'autonomie restante de la batterie. Les voyants s'allument alors pendant quelques secondes.

#### • Bloc-batterie XGT/LXT

Indicateurs ou voyants de charge			Capacité restante
Allumés	Eteintes	Clignotants	
■ ■ ■ ■			75% ~ 100%
■ ■ ■ □			50% ~ 75%
■ ■ □ □			25% ~ 50%
■ □ □ □			0% ~ 25%
◐ □ □ □			Rechargez la batterie
■ ■ □ □		⬇	La batterie semble mal fonctionnée

### REMARQUE:

- Selon les conditions d'utilisation et la température ambiante, les voyants peuvent indiquer une capacité légèrement différente de la capacité réelle.
- Le premier voyant (le plus à gauche) clignote lorsque le système de protection de la batterie fonctionne.

## Rechargement à partir du port USB

### REMARQUE:

- Connectez uniquement des appareils compatibles avec une source d'alimentation CC 5V, 2,4A au port d'alimentation USB au risque d'entraîner un dysfonctionnement du produit.
- Connectez le câble USB (non inclus) au port d'alimentation USB du produit. Et puis connectez l'autre extrémité du câble à l'appareil.
- Pour démarrer la charge, appuyez sur le bouton d'activation/désactivation de la charge USB pour activer la fonction de charge. Le bouton d'activation/désactivation de la charge USB s'allumera en vert.
- Lorsque la charge de la batterie est faible, le rétroéclairage de l'écran clignotera jusqu'à ce que la fonction de charge soit désactivée.

- Si la fonction de charge est activée sans qu'il y ait de charge, le bouton d'activation/désactivation de la charge USB clignotera en vert et la fonction de charge sera automatiquement désactivée après 30 minutes.
- Pour arrêter la charge, appuyez sur le bouton d'activation/désactivation de la charge USB pour désactiver la fonction.
- Le volume maximum du haut-parleur émettant la puissance de sortie diminue lors du rechargement à partir du port USB.

#### IMPORTANT:

- Avant de brancher votre appareil USB au port USB, sauvegardez toujours vos données enregistrées sur l'appareil USB. Dans le cas contraire, vous risquez de les perdre par accident.
- Il est possible que la radio ne puisse pas alimenter certains appareils USB.
- Retirez le câble USB et fermez le couvercle lorsque vous ne l'utilisez pas ou lorsque le chargement est terminé.
- Ne branchez pas cette prise USB dans le port USB de votre PC, au risque de provoquer une panne des appareils.

## Écouter la radio DAB

### Syntonisation des stations DAB

Pour syntoniser les stations de radio DAB, procédez comme suit:

1. Allumez la radio à l'aide du bouton d'alimentation.
2. Sélectionnez le mode radio DAB en appuyant plusieurs fois sur le bouton Mode.
3. Si c'est la première fois que le mode radio DAB est utilisé, la radio effectuera automatiquement un balayage complet afin de trouver toutes les stations de radio DAB disponibles. Durant le processus de recherche, comme les nouvelles stations seront détectées, le compteur des stations augmentera et les stations seront ajoutées à la liste stockée dans la radio. Le graphique à barres indique la progression du scan.
4. Une fois la recherche terminée, la radio répertorie toutes les stations trouvées. Utilisez le bouton de réglage Tuning haut ou bas pour faire défiler la liste des stations et appuyez sur le bouton Sélectionner pour syntoniser la station.

#### REMARQUE:

Pour le mode radio DAB, si la réception de la radio n'est pas bonne, il peut être nécessaire de déplacer votre radio vers un endroit offrant une meilleure réception.

### Menu du mode radio DAB

Vous pouvez ouvrir le menu de la radio DAB en

appuyant sur le bouton Info/Menu et en le maintenant enfoncé lorsque la radio est en mode radio DAB. Utilisez le bouton de réglage Tuning haut ou Tuning bas pour sélectionner l'une des options, puis appuyez sur le bouton Select pour confirmer votre choix.

Les paramètres par défaut et recommandés de la radio sont indiqués par un astérisque.

Le menu de la radio DAB propose les options suivantes:

- **[Full Scan]:** sélectionnez cette option pour effectuer une recherche complète et stocker toutes les stations de radio DAB trouvées dans la liste des stations.
- **[Manual tune]:** sélectionnez cette option pour syntoniser manuellement un canal/une fréquence DAB.
- **[DRC]:** le compresseur audio ou Dynamic Range Control (également connu sous le nom de DRC) peut rendre les sons plus faibles plus faciles à entendre lorsque votre radio est utilisée dans un environnement bruyant en réduisant la plage dynamique du signal audio. Sélectionnez cette option, puis utilisez le bouton de réglage Tuning haut ou Tuning bas pour mettre en surbrillance le paramètre DRC requis:
  - [1]:** Compression maximale appliquée.
  - [1/2]:** Compression moyenne appliquée.
  - [0]:** Aucune compression appliquée.
 Appuyez sur le bouton Select pour confirmer le réglage.
- **[Station order]:** sélectionnez cette option et ensuite **[Alphanumeric]** pour trier la liste des stations par ordre alphanumérique ou sélectionnez **[Ensemble]** pour trier la liste des stations par multiplex DAB ou sélectionnez **[Valid]** pour afficher uniquement les stations pour lesquelles un signal peut être trouvé.
- **[System]:** sélectionnez cette option pour accéder au menu de configuration du système et configurer la radio (reportez-vous au chapitre « Utilisation du menu de système » pour plus de détails).
- **[Back]:** sélectionnez l'option « Back » (retour) pour revenir dans les menus précédents de la radio ou revenir à l'écran précédent.

### Affichage des informations DAB sur l'écran

Lors de l'écoute d'une émission de radio DAB, appuyez à plusieurs reprises sur le bouton Info/Menu pour parcourir les informations suivantes sur l'écran de la radio:

- Segment d'étiquette dynamique (texte défilant)
- Type de programme
- Nom du multiplex
- Fréquence et canal
- Erreur de signal/Puissance
- Débit binaire/Type audio
- Date

## Écouter la radio FM

### Syntonisation des stations FM

Pour syntoniser les stations de radio FM, procédez comme suit :

1. Allumez la radio à l'aide du bouton d'alimentation.
2. Sélectionnez le mode radio FM en appuyant plusieurs fois sur le bouton Mode.
3. Appuyez et maintenez enfoncé le bouton de réglage Tuning haut ou Tuning bas pour rechercher automatiquement une station FM selon un ordre croissant (Tuning haut) ou décroissant (Tuning bas). Votre radio arrêtera le balayage lorsqu'elle trouvera une station suffisamment puissante. L'écran affichera la fréquence du signal qui a été trouvé. Si les informations RDS sont disponibles, après quelques secondes, l'écran affichera le nom de la station de radio.
4. Appuyez sur le bouton de réglage Tuning haut ou Tuning bas pour régler avec précision la fréquence par incréments de 0,05MHz si nécessaire.
5. Répétez les étapes 3 et 4 pour syntoniser d'autres stations de radio.

#### REMARQUE :

Pour le mode radio FM, si la réception de la radio n'est pas bonne, il peut être nécessaire de déplacer votre radio vers un endroit offrant une meilleure réception.

### Menu du mode radio FM

Vous pouvez ouvrir le menu de la radio FM en appuyant sur le bouton Info/Menu et en le maintenant enfoncé lorsque la radio est en mode radio FM. Utilisez le bouton de réglage Tuning haut ou Tuning bas pour sélectionner l'une des options, puis appuyez sur le bouton Select pour confirmer votre choix.

Les paramètres par défaut et recommandés de la radio sont indiqués par un astérisque.

Le menu de la radio FM propose les options suivantes :

- **[Scan Zone]**: sélectionnez cette option (Zone de balayage de la bande FM) pour configurer si la radio ne doit rechercher que des signaux forts (« Local ») ou tous les signaux (« Distant ») lors de l'utilisation de la fonction de syntonisation automatique.
- **[System]**: sélectionnez cette option pour accéder au menu de configuration du système et configurer la radio (reportez-vous au chapitre « Utilisation du menu de système » pour plus de détails).
- **[Back]**: sélectionnez l'option « Back » (retour) pour revenir dans les menus précédents de la radio ou revenir à l'écran précédent.

### Affichage des informations FM sur l'écran

Lorsque vous écoutez une station de radio FM qui diffuse également des données RDS, appuyez plusieurs fois sur le bouton Info/Menu pour faire défiler les informations suivantes sur l'écran de la radio :

- Radiotexte
- Type de programme
- Fréquence
- Mode audio
- Date

Si aucune information RDS n'est disponible, la radio ne pourra pas afficher le message texte et le type de programme.

### Préréglage des stations en modes DAB et FM

Il y a 9 préréglages en mémoire pour la radio DAB et 9 pour la radio FM. Ils sont utilisés de la même manière pour chaque mode de fonctionnement.

1. Allumez la radio, puis sélectionnez le mode radio DAB ou FM et syntonisez la station de radio requise comme décrite précédemment.
2. Appuyez sur le bouton Sélectionner/Mémoire et maintenez-le enfoncé. L'écran affichera un menu « Save to Preset » (Enregistrer dans un préréglage).
3. Appuyez sur le bouton de réglage Tuning haut ou Tuning bas pour sélectionner le numéro de préréglage requis. Appuyez ensuite sur le bouton Sélectionner pour mémoriser la station préréglée. « Saved » (Enregistré) s'affichera à l'écran indiquant que la station est enregistrée sous le numéro de préréglage sélectionné. Si une autre station a déjà été enregistrée sous le numéro de préréglage choisi, cette station sera écrasée. Répétez cette procédure au besoin pour les préréglages restants.

### Rappel d'un préréglage en modes DAB et FM

1. Allumez la radio, puis sélectionnez le mode radio DAB ou FM à l'aide du bouton Mode.
2. Appuyez sur le bouton Préréglage pour afficher le menu « Preset Recall » (Rappel d'un préréglage).
3. Sélectionnez un numéro de préréglage à l'aide du bouton de réglage Tuning haut ou Tuning bas, puis appuyez sur le bouton Sélectionner pour confirmer votre choix. La radio va maintenant syntoniser le préréglage sélectionné. Si le bouton Sélectionner ou tout autre bouton n'est pas enfoncé, la radio se syntonisera également sur le préréglage sélectionné après 2 secondes sans activité. Le numéro de préréglage choisi est affiché dans la zone supérieure de l'écran de la radio.

## Utilisation du menu de système

Le menu de système peut être utilisé pour configurer la radio. Suivez ces étapes pour accéder aux paramètres système:

1. Allumez la radio à l'aide du bouton d'alimentation.
2. Appuyez sur le bouton Info/Menu et maintenez-le enfoncé pour ouvrir le menu du mode actuel.
3. Utilisez le bouton de réglage Tuning haut ou Tuning bas pour sélectionner **[System]** et appuyez sur le bouton Select pour ouvrir le menu.

Le menu de système propose les options suivantes : Utilisez le bouton de réglage Tuning haut ou Tuning bas pour sélectionner l'une des options, puis appuyez sur le bouton Select pour confirmer votre choix.

Les paramètres par défaut et recommandés de la radio sont indiqués par un astérisque.

- **[Time/Date]:** sélectionnez cette option pour définir la source de mise à jour automatique de l'heure et de la date et définir le format de l'heure. L'option suivante **[Auto update] (Mise à jour automatique)** vous permet de sélectionner une source pour la mise à jour automatique de l'heure et de la date et **[Set format] (Définir le format)** vous permet de sélectionner le format 12 ou 24 heures. Si le format d'horloge de 12 heures est choisi, la radio affichera une horloge de 12 heures avec un indicateur AM ou PM.
- **[Language]:** sélectionnez cette option pour configurer la langue dans laquelle les menus de la radio sont affichés.
- **[Radio Reset]:** sélectionnez cette option pour réinitialiser la radio aux paramètres d'usine par défaut. Après confirmation, tous les réglages utilisateur et les stations pré-réglées seront effacés.
- **[SW Upgrade]:** des mises à jour logicielles pour votre radio peuvent être disponibles à l'avenir. Au fur et à mesure que les mises à jour logicielles deviennent disponibles, des logiciels et des informations sur la façon de mettre à jour votre radio sont disponibles sur le site Web de Makita. Sélectionnez cette option pour effectuer une mise à niveau du logiciel.
- **[SW Version]:** sélectionnez cette option pour afficher la version du logiciel de la radio. Pour quitter la page, appuyez sur le bouton Info/Menu.
- **[Back]:** sélectionnez l'option « Back » (retour) pour revenir dans les menus précédents de la radio ou revenir à l'écran précédent.

## ÉCOUTER DE LA MUSIQUE VIA LE STREAMING BLUETOOTH

Vous devez coupler votre appareil Bluetooth avec la radio avant que vous puissiez le relier automatiquement pour lire/diffuser de la musique Bluetooth via la radio. Le couplage crée un « lien » afin que deux appareils puissent se reconnaître mutuellement.

### Remarque:

- Pour avoir une meilleure qualité sonore, nous vous conseillons de régler le volume à plus des deux tiers sur votre appareil Bluetooth, puis ajustez le volume sur la radio au besoin.
- Votre radio peut mémoriser jusqu'à 8 appareils couplés, lorsque la mémoire dépasse ce nombre, le premier appareil couplé sera remplacé.

## Coupler votre appareil Bluetooth pour la première fois

1. Appuyez sur le bouton d'alimentation pour allumer la radio. Appuyez sur le bouton Mode pour sélectionner le mode Bluetooth. L'icône Bluetooth clignotera et « Pairing » (Couplage) apparaîtra à l'écran pour indiquer que la radio est détectable.
2. Activez la fonction Bluetooth sur votre appareil conformément au manuel d'utilisation de l'appareil pour établir la liaison avec la radio. Localisez la liste des appareils Bluetooth et sélectionnez l'appareil ayant le nom de votre radio (Avec certains portables équipés de versions antérieures aux appareils Bluetooth BT 2.1, vous devrez saisir un mot de passe « 0000 »).
3. Once connected, there will be a confirmation tone sound. The Bluetooth icon will cease flashing and display a check mark next to it. You can simply select and play any music from your source device. Volume control can be adjusted from your source device, or directly from the radio.
4. Utilisez les commandes de l'appareil avec la fonction Bluetooth ou de votre radio pour lire/mettre en pause et naviguer entre les pistes.

### Remarque:

- Si 2 appareils Bluetooth, effectuent le couplage pour la première fois, les deux à la fois recherchent la radio, il sera affiché la disponibilité sur les deux appareils. Toutefois, si l'un des appareils se lie avec cet appareil d'abord, l'autre appareil Bluetooth ne la trouvera pas sur la liste.
- Si votre périphérique Bluetooth est temporairement déconnecté de votre radio, alors vous devez reconnecter manuellement votre appareil à nouveau avec la radio.

- Si le nom de votre radio apparaît dans votre liste d'appareils Bluetooth mais que votre appareil ne peut pas s'y connecter, veuillez supprimer le périphérique concerné de votre liste et coupler à nouveau l'appareil avec la radio en suivant les étapes décrites précédemment.
- La portée de transmission Bluetooth optimale est d'environ 10 mètres (33 pieds) dans la ligne de mire de la radio, mais une distance allant jusqu'à 30 mètres (100 pieds) est aussi possible.
- Si la connexion Bluetooth est perdue en raison d'une durée de séparation trop longue, d'un dépassement de la portée, de présence d'obstacles ou autres il peut être nécessaire de reconnecter votre appareil à la radio.
- Les obstacles physiques, les autres appareils sans fil ou les appareils électromagnétiques peuvent affecter la qualité de la connexion.
- La performance de connectivité Bluetooth peut varier en fonction des appareils Bluetooth connectés. Référez-vous aux fonctionnalités Bluetooth de votre appareil avant de connecter votre radio. Toutes les fonctions ne seront peut-être pas compatibles sur certains appareils Bluetooth.

### Lire des fichiers audio en mode Bluetooth

Lorsque vous avez correctement connecté votre radio avec l'appareil Bluetooth de votre choix, vous pouvez commencer à lire votre musique en utilisant les contrôles sur votre appareil Bluetooth connecté.

1. Une fois la lecture commencée, le volume peut être réglé à la fois sur la radio à l'aide des boutons de volume et sur l'appareil Bluetooth à l'aide du contrôle du volume de l'appareil.
2. Utilisez les commandes de votre appareil Bluetooth pour lire/mettre en pause et parcourir les pistes. Vous pouvez également contrôler la lecture à l'aide des boutons Lecture/Pause, Piste suivante, Piste précédente de votre radio.
3. Appuyez sur le bouton Avance rapide ou Retour rapide et maintenez-le enfoncé pour vous déplacer dans la piste en cours. Relâchez le bouton lorsque le point souhaité est atteint.

#### Remarque:

- Toutes les applications du lecteur ou tous les appareils ne répondront pas forcément à toutes ces commandes.
- Certains téléphones mobiles peuvent se déconnecter temporairement de votre radio lorsque vous donnez ou recevez des appels. Certains appareils peuvent couper temporairement leur streaming audio Bluetooth quand ils reçoivent des messages texte, e-mails ou pour d'autres raisons non liées au

comportement du streaming audio. Ce comportement est une fonction de l'appareil connecté et ne constitue pas un défaut de votre radio.

### Lecture d'un périphérique source Bluetooth précédemment couplé

Si votre appareil Bluetooth a déjà été couplé avec la radio précédemment, l'unité mémorisera votre appareil Bluetooth et essaiera de se reconnecter avec l'appareil qui a été le dernier connecté enregistré en mémoire. Si le dernier appareil connecté n'est pas disponible, la radio ne sera pas détectable.

### Déconnexion de votre appareil Bluetooth

Appuyez sur le bouton de couplage Bluetooth et maintenez-le enfoncé pendant 2 à 3 secondes jusqu'à ce que « Couplage » (Pairing) apparaisse à l'écran ou désactivez la fonction Bluetooth sur votre appareil Bluetooth pour désactiver la connexion. Vous pouvez également appuyer sur le bouton mode pour sélectionner un mode autre que le mode Bluetooth afin de désactiver la connexion.

## FONCTION LANTERNE/ LAMPE DE POCHE A LED

1. Appuyez plusieurs fois sur le bouton Light on/off (Allumer/Éteindre la lumière) pour sélectionner différents modes d'éclairage. Cette lanterne/lampe de poche à LED multifonctionnelle dispose de 4 modes différents, vous pouvez sélectionner le mode de fonctionnement d'éclairage approprié pour chaque application.

Les 4 modes d'éclairage sont les suivants:

**Lanterne (couverture lumineuse à 360°)**

**Lanterne (mode transport latéral)**

**Lampe de poche (mode torche)**

**Lampe de poche (mode stroboscopique)**

2. Appuyez sur le bouton Luminosité de la lumière pour régler la luminosité de la lumière appropriée.
3. Appuyez sur le bouton Température des couleurs pour sélectionner différentes températures de couleur.
4. Appuyez et maintenez enfoncé le bouton Light on/off (Allumer/Éteindre la lumière) pour éteindre la lumière.

#### Remarque:

en mode transport latéral, seuls trois côtés de la lanterne sont allumés. Lors de l'utilisation de la sangle, la lanterne peut être positionnée en mode de transport latéral pour empêcher la lumière d'aveugler les yeux de l'utilisateur.

## PARAMÈTRES DIVERS

### Verrouillage des touches

La fonction de verrouillage des touches est utilisée pour empêcher le fonctionnement involontaire de la radio.

1. Appuyez sur le bouton de verrouillage et maintenez-le enfoncé pendant 2 à 3 secondes jusqu'à ce que « Keys Locked » (Verrouillage des touches) apparaisse à l'écran. Tous les boutons, à l'exception du bouton d'alimentation, seront désactivés.
2. Pour déverrouiller, appuyez sur le bouton de verrouillage et maintenez-le enfoncé pendant 2 à 3 secondes jusqu'à ce que « Keys Unlocked » (Déverrouillage des touches) s'affiche à l'écran.

### Utilisation de la sangle (Fig. 6)

À l'aide de la sangle fournie, vous pouvez accrocher le produit de différentes manières chaque fois que vous en avez besoin. (Reportez-vous à la méthode d'installation de la Figure 6.)

## ENTRETIEN

### ⚠ MISE EN GARDE:

- N'utilisez jamais d'essence, de benzine, de diluant, d'alcool ou produits similaires. Cela pourrait entraîner une décoloration, une déformation ou des fissures.
- Ne lavez pas la radio avec de l'eau.

## SPÉCIFICATION

Modèle	DMR056	MR009G
Batterie	14.4V & 18V	36V - 40V max
Gamme de fréquences	FM: 87.50-108MHz (0.05MHz/incrémentation) DAB/DAB+: 174.928-239.200 MHz	
Bloc de canaux DAB/DAB+	DAB (Bande III) 5A-13F	
Norme compatible	DAB/DAB+	
Système d'antenne	FM/DAB: Antenne intégrée	
Sortie USB	5V / 2,4A	
Haut-parleur	2.25 pouces	
Puissance de sortie	14.4V: 2.4W 18V: 3W	36V: 3W
Dimensions (L x l x H)	126 x 129 x 289mm (avec BL1860B)	126 x 166 x 315mm (avec BL4050F)
Poids (sans la batterie)	0.98KG	0.99KG
Bluetooth® (La marque verbale et les logos Bluetooth® sont des marques déposées de Bluetooth SIG, Inc.)		
Version Bluetooth	Certifié 5.0	
Profils Bluetooth	A2DP/SCMS-T/AVRCP	
Puissance d'émission	Classe 2 de puissance	
Portée de transmission	Portée optimale: moins de 10 mètres (33 pieds) Portée maximale: jusqu'à 30 mètres (100 pieds) (Cela peut varier en fonction des différentes conditions.)	
Codec Bluetooth	SBC, AAC	
Puissance maximale de la radiofréquence	BT EDR: 3.88dBm	BT EDR: 3.90dBm
Plage de fréquences de fonctionnement	2402MHz ~ 2480MHz	

## DEUTSCH (Originalanweisungen)

### Übersicht des Geräts (Abb. 1)

1. Tragegriff
2. Taschenlampe
3. Lautsprecher
4. LED- Lampe
5. Batteriefach
6. Lautstärke + und -
7. Modus/Sperren
8. Info/Menü
9. Betriebstaste
10. Auswahl/Speichern
11. Speicher/Bluetooth-Kopplung/Play/Pause
12. Tuning -/Vorheriger Titel/Zurückspulen
13. Tuning +/Nächster Titel/Vorspulen
14. Beleuchtungshelligkeit
15. Beleuchtung ein/aus/Beleuchtungsmodus-Taste
16. Farbtemperatur
17. USB-Ladevorgang ein/aus/LED-Ladeanzeige
18. USB-Port
19. Riemenschnalle

### SYMBOLE

Nachfolgend werden die Symbole für dieses Gerät erläutert. Verinnerlichen Sie die Bedeutung aller Symbole vor dem Gebrauch.



Lesen Sie die Bedienungsanleitung gut durch.



Nur für EU-Länder.

Aufgrund schädlicher Substanzen im Gerät können elektrische und elektronische Altgeräte, Akkus und Batterien negative Auswirkungen auf die Umwelt und die Gesundheit haben. Entsorgen Sie elektrische und elektronische Geräte oder Batterien nicht über den normalen Hausmüll! Elektrische und elektronische Altgeräte sowie Akkus und Batterien sind gemäß der Richtlinie über elektrische und elektronische Altgeräte, Akkus und Batterien sowie gemäß national geltenden Gesetzen zu trennen und an einer entsprechenden Sammelstelle für das ordnungsgemäße und umweltgerechte Recycling abzugeben. Das Symbol der durchgekreuzten Mülltonne auf dem Gerät weist auf

diese Vorschrift hin.

### WICHTIGE SICHERHEITSHINWEISE

#### **WARNUNG:**

Bei der Verwendung dieses Produkts sind die nachfolgenden grundlegenden Sicherheitsvorkehrungen zu beachten, um die Gefahr von Feuer, Stromschlägen und Verletzungen zu vermeiden:

1. Lesen Sie diese Bedienungsanleitung und die Anleitungen des Ladegeräts vor dem Gebrauch sorgfältig durch.
2. Nur mit einem trockenen Lappen reinigen.
3. Stellen Sie das Gerät nicht in der Nähe von Hitzequellen, wie z. B. Heizungen, Herden oder anderen Geräten die Hitze produzieren (z. B. Verstärker) auf.
4. Verwenden Sie lediglich vom Hersteller angegebenes Zubehör.
5. Ein akkubetriebenes Radio mit eingebauten Akkus oder einem herausnehmbaren Akkupack darf nur mit dem angegebenen Ladegerät geladen werden. Ein für einen bestimmten Akkutyp vorgesehenes Ladegerät kann Feuer verursachen, wenn es für andere Akkus verwendet wird.
6. Ein akkubetriebenes Radio darf nur mit den dafür speziell vorgesehenen Akkupacks verwendet werden. Bei Verwendung anderer Akku besteht Brandgefahr.
7. Halten Sie den Akku während des Nichtgebrauchs von anderen Metallgegenständen fern: Büroklammern, Münzen, Schlüssel, Nägel oder andere kleine Metallgegenstände, die eine Verbindung zwischen den Klemmen herstellen können. Ein Kurzschluss der Pole kann Funken, Verbrennungen oder Feuer verursachen.
8. Vermeiden Sie den Körperkontakt mit geerdeten Oberflächen wie Rohre, Heizkörper, Herde und Kühlschränke. Es besteht erhöhte Stromschlaggefahr, falls Ihr Körper geerdet wird.
9. Bei Missbrauch des Geräts kann Flüssigkeit aus der Batterie austreten; Kontakt vermeiden. Bei versehentlichem Kontakt mit Wasser abspülen. Falls Batterieflüssigkeit in die Augen gelangt, suchen Sie einen Arzt auf. Batterieflüssigkeit kann Reizungen und Verbrennungen verursachen.
10. Verwenden Sie Akkus oder Werkzeuge nicht, falls diese beschädigt sind. Mit beschädigten oder modifizierten Batterien können unvorhergesehene Situationen auftreten, die wiederum Explosionen oder Verletzungen verursachen könnten.
11. Schützen Sie Akkus und Instrumente vor Feuer bzw. übermäßigen Temperaturen. Temperaturen über 130°C (266°F) können Explosionen verursachen.



12. Befolgen Sie alle Anleitungen zum Aufladen; laden Sie den Akku oder das Instrument nicht außerhalb des vorgegebenen Temperaturbereichs auf. Falls Sie den Akku unsachgemäß oder außerhalb der richtigen Temperatur aufladen, besteht erhöhte Brandgefahr.
  13. Verwenden Sie das Produkt nicht über längere Zeiträume mit hoher Lautstärke. Wählen Sie eine moderate Lautstärkeeinstellung, um Gehörschäden zu vermeiden.
  14. (Nur für Produkte mit LCD) LCD-Bildschirme enthalten Flüssigkeit, die Hautreizungen und Vergiftung verursachen kann. Falls die Flüssigkeit in Augen, Mund oder auf die Haut gelangt, spülen Sie die betroffenen Stellen mit Wasser ab und wenden Sie sich an einen Arzt.
  15. Schützen Sie das Produkt vor Regen oder Feuchtigkeit. Eindringendes Wasser kann die Gefahr von Stromschlägen erhöhen.
  16. Dieses Produkt ist nicht geeignet für Personen (einschließlich Kinder) mit eingeschränkten körperlichen, sensorischen oder geistigen Fähigkeiten, oder ohne Erfahrung und Wissen, es sei denn sie werden von einer für ihre Sicherheit zuständigen Person beaufsichtigt oder angeleitet. Kinder müssen beaufsichtigt werden, damit sie nicht mit dem Produkt spielen. Bewahren Sie das Produkt außer Reichweite von Kindern auf.
- Metallgegenständen wie Nägeln, Münzen usw. auf.
- (3) Schützen Sie das Batteriegehäuse vor Wasser und Regen. Der Kurzschluss der Batterie kann einen großen Stromfluss, Überhitzung, Verbrennungen oder sogar einen Ausfall des Geräts verursachen.
  6. Werkzeug und Akkublock dürfen nicht an Orten aufbewahrt werden, an denen Temperaturen von 50°C oder darüber erreicht werden können.
  7. Verbrennen Sie das Batteriegehäuse nicht, auch wenn dieses extrem beschädigt oder vollständig abgenutzt ist. Das Gehäuse könnte in einem Feuer explodieren.
  8. Batterie nicht fallenlassen und vor Aufprall schützen.
  9. Verwenden Sie die Batterie nicht, falls diese beschädigt ist.
  10. Um Gefahren zu vermeiden, lesen Sie vor dem Gebrauch die Bedienungsanleitung des Akkus durch.
  11. Die enthaltenen Lithium-Ion-Batterien unterliegen den Vorschriften des Gefahrgutrechts. Während des Transports, z.B. durch Dritte oder Spediteure, sind spezielle Anforderungen auf der Verpackung und den Etiketten zu beachten.

## **DIESE ANLEITUNGEN GUT AUFBEWAHREN**

### **SPEZIELLE SICHERHEITSHINWEISE FÜR DAS BATTERIEGEHÄUSE**

1. Lesen Sie vor dem Gebrauch des Batteriegehäuses alle Anleitungen und Warnhinweise auf dem Ladegerät (1), der Batterie (2) und dem Produkt (3) durch.
2. Das Batteriegehäuse nicht auseinanderbauen.
3. Falls die Betriebsdauer deutlich nachlässt, beenden Sie umgehend den Gebrauch. Anderenfalls besteht die Gefahr von Überhitzung, Verbrennungen oder sogar Explosionen.
4. Falls Elektrolyt in Ihre Augen gelangt, spülen Sie diese mit klarem Wasser aus und suchen Sie umgehend einen Arzt auf. Anderenfalls besteht die Gefahr, dass Sie Ihr Sehvermögen verlieren.
5. Batteriegehäuse nicht kurzschließen:
  - (1) Lassen Sie die Klemmen nicht mit leitenden Materialien in Kontakt kommen.
  - (2) Bewahren Sie das Batteriegehäuse nicht in einem Behälter mit anderen
12. Zum Entsorgen der Batteriebox entfernen Sie diese aus dem Gerät und entsorgen Sie sie dann an einem sicheren Ort. Beachten Sie alle örtlich geltenden Vorschriften zum Entsorgen von Batterien.
13. Verwenden Sie die Batterien nur mit den von Makita vorgegebenen Produkten. Falls Sie die Batterien in nicht kompatiblen Produkten installieren, können Feuer, Überhitzung und Explosion verursacht werden oder Batterieflüssigkeit austreten. Während längeren Zeiten des Nichtgebrauchs ist die Batterie aus dem Gerät zu entfernen.
14. Während längeren Zeiten des Nichtgebrauchs ist die Batterie aus dem Gerät zu entfernen.
15. Achten Sie darauf, dass weder Späne noch Staub oder Öl die Anschlussklemmen, Öffnungen oder Rillen der Batterie verschmutzen. Anderenfalls könnten die Leistung des Geräts beeinträchtigt oder Fehlfunktionen am Gerät oder der Batteriealterung verursacht werden.
16. Die Batterie gehört nicht in Kinderhände.
17. Während oder nach dem Betrieb kann die Batterie sehr heiß sein, wodurch Verbrennungen oder Kälteverbrennungen verursacht werden können.

18. Berühren Sie die Anschlussklemme des Geräts nicht unmittelbar nach dem Betrieb, da diese heiß ist und Verbrennungen verursachen kann.
19. Sofern das Gerät nicht für die Verwendung in der Nähe von Hochspannungsleitungen geeignet ist, darf die Batterie nicht in der Nähe solcher Leitungen verwendet werden. Anderenfalls könnten das Gerät oder die Batterie ausfallen oder kaputtgehen.

**⚠ VORSICHT:**

**Verwenden Sie nur echte Makita Batterien. Unechte Makita Batterien oder modifizierte Batterien können zum Zerplatzen der Batterie führen und dadurch Feuer, Verletzungen und Schäden verursachen. In solch einem Fall wird außerdem die Makita Garantie für Makita Instrumente und Ladegeräte nichtig.**

**Tipps für eine maximale Nutzungsdauer der Batterie**

1. Laden Sie die Batterie auf, bevor diese vollständig entladen ist. Beenden Sie den Betrieb und laden Sie die Batterie auf, wenn die Leistung des Geräts nachlässt.
2. Laden Sie eine vollständig geladene Batterie nicht weiter auf. Überladung verkürzt die Lebensdauer.
3. Laden Sie die Batterie bei einer Umgebungstemperatur von 10°C - 40°C (50°F - 104°F) auf. Lassen Sie ein heißes Batteriegehäuse vor dem Aufladen abkühlen.
4. Entnehmen Sie die Batterie während des Nichtgebrauchs aus dem Gerät bzw. Ladegerät.
5. Laden Sie die Batterie, falls Sie das Gerät längere Zeit (länger als 6 Monate) nicht verwenden werden.

**BETRIEBSDAUER**

\* In der nachfolgenden Tabelle sind die für das Gerät geeigneten Batterien aufgelistet.

\* Die nachfolgende Tabelle ist eine Übersicht mit der jeweiligen Betriebsdauer pro Batterieladung.

Modell	Batterie		Akkuladung	Einheit: Stunden (Ca.)		
				Radio*	Lampe (360° Ausleuchtung)	Taschenlampe (Stetige Beleuchtung)
DMR056	LXT (14.4V)	BL1415N	1.5Ah	11	4.0	8.5
		BL1430B	3.0Ah	19	7.0	14
		BL1440	4.0Ah	30	11	22
		BL1460B	6.0Ah	39	15	29
	LXT (18V)	BL1815N	1.5Ah	13	4.5	9.0
		BL1820B	2.0Ah	17	6.0	12
		BL1830B	3.0Ah	24	8.5	16
		BL1840B	4.0Ah	34	12	23
		BL1850B	5.0Ah	44	16	30
	BL1860B	6.0Ah	53	19	37	
MR009G	XGT (36V-40Vmax)	BL4020	2.0Ah	20	13	26
		BL4025	2.5Ah	24	16	31
		BL4040	4.0Ah	36	24	46
		BL4050F	5.0Ah	51	34	66

\* Bei einer LAUTSPRECHERAUSGABE von 100mW

**⚠ WARNUNG:**

**Verwenden Sie nur die oben aufgeführten Batteriekarten. Die Verwendung anderer Batteriekarten kann Verletzungen und/oder Feuer verursachen.**

**HINWEIS:**

- Die Nutzungsdauern in der obigen Tabelle sind nur Richtwerte.
- Die tatsächliche Nutzungsdauer kann je nach Batterie-Typ, Ladebedingungen bzw. Gebrauchsumgebung variieren.
- Je nach Ihrem Standort sind ggf. einige der oben genannten Batterien nicht für Sie verfügbar.

## Empfohlene verkabelte Batterien

Modell	Tragbare Batterie
DMR056	PDC01
MR009G	PDC01 / PDC1200

- Die oben aufgelistete(n) verkabelte(n) Batterie(n) ist/sind nicht in allen Regionen verfügbar.
- Lesen Sie vor der Verwendung der verkabelten Batterie die Anleitung und alle Hinweise auf der Batterie durch.

## INSTALLATION UND STROMVERSORGUNG

### ⚠ VORSICHT:

- Schalten Sie das Radio immer aus, bevor Sie die Batteriehalterung installieren oder entfernen.
- Lassen Sie das Radio nicht herunterfallen und schützen Sie es vor Aufprällen. Ein kaputtes Gehäuse könnte Verletzungen an Fingern und Körper verursachen. Ein beschädigtes Radio kann unvorhersehbar reagieren und als Folge Feuer, Explosionen oder Verletzungen verursachen.
- Halten Sie das Gerät und die Batterie beim Einlegen bzw. Entnehmen der Batterie gut fest.

### WICHTIG:

- Eine nachlassende Leistung, Störungen, stotternde Geräusche und eine blinkende Anzeige sind alles Anzeichen dafür, dass die Batterie ersetzt werden muss.
- Die Batteriehalterung ist kein Standardzubehör des Produkts.

## Batteriegehäuse installieren und entfernen (Abb. 2-3)

- Um das Batteriegehäuse zu installieren, richten Sie die Nase am Batteriegehäuse mit der Einkerbung am Gehäuse des Geräts aus und schieben Sie es hinein, bis es mit einem Klickgeräusch einrastet.
- Ist weiterhin der oben auf der Taste befindliche rote Bereich sichtbar, dann ist der Akkublock nicht ganz eingerastet. Setzen Sie den Akkublock vollständig ein, bis der rote Bereich nicht mehr sichtbar ist. Andernfalls kann der Block versehentlich aus dem Gerät fallen und Sie oder Personen in Ihrem Umfeld verletzen.
- Wenden Sie keine Gewalt beim Einsetzen des Akkublocks an. Wenn der Akkublock nicht leicht hineingleitet, dann haben Sie ihn nicht richtig ausgerichtet.
- Um die Batterie zu entfernen, schieben Sie diese aus dem Radio heraus, während Sie die Taste an der



















Vorderseite der Halterung verschieben.

## Anzeige der verbleibenden Batteriekapazität (Abb. 4-5)

### ➤ 1. Anzeigelampen 2. Test-Taste

Drücken Sie die Test-Taste am Batteriegehäuse, um die verbleibende Batteriekapazität anzuzeigen. Die Anzeigelampen leuchten einige Sekunden lang auf.

### • XGT/LXT-Batterie

Anzeigelampen			Verbleibende Kapazität
 Leuchtet	 Aus	 Blinkt	
			75% ~ 100%
			50% ~ 75%
			25% ~ 50%
			0% ~ 25%
			Batterie aufladen
 	 	 	Mögliche Fehlfunktion der Batterie

### HINWEIS:

- Je nach Gebrauchsbedingungen und Umgebungstemperatur können die Anzeigen leicht von der tatsächlichen Kapazität abweichen.
- Die erste Anzeige (ganz links) blinkt bei aktiviertem Batterieschutzsystem.

## Ladevorgang über USBStromversorgungsanschluss

### HINWEIS:

- Schließen Sie nur Geräte an den USB-Port an, die mit einer DC 5V, 2,4A Stromversorgung kompatibel sind. Anderenfalls könnten Fehlfunktionen verursacht werden.
- Schließen Sie ein Ende des USB-Kabels (nicht enthalten) an den USB-Port dieses Produkts und das andere Ende an das externe Gerät an.
- Um den Ladevorgang zu starten, drücken Sie auf die Taste USB-Ladevorgang ein/aus. Die Anzeige der Taste leuchtet dann grün auf.
- Bei niedriger Batteriekapazität blinkt die Hintergrundbeleuchtung des Displays so lange, bis die Ladefunktion deaktiviert wird.
- Falls Sie die Ladefunktion ohne angeschlossenes Gerät aktivieren, blinkt die Anzeige der Taste USB-Ladevorgang ein/aus grün und die Ladefunktion wird nach 30 Sekunden automatisch deaktiviert.

- Um den Ladevorgang zu beenden, drücken Sie die Taste USB-Ladevorgang ein/aus erneut.
- Beim aktiven USB-Ladevorgang steht nur eine eingeschränkte Lautsprecherleistung zur Verfügung.

#### WICHTIG:

- Vor dem Anschluss Ihres USB-Geräts an den USB-Port müssen Sie immer ein Daten-Backup Ihres USB-Geräts ausführen! Ihre Daten könnten sonst möglicherweise durch unvorhersehbare Umstände verloren gehen.
- Das Radio kann möglicherweise einige USB- Geräte nicht mit Elektrizität versorgen.
- Schließen Sie die USB-Abdeckung und ziehen Sie das USB-Kabel ab, wenn Sie den USB-Port nicht benutzen.
- Schließen Sie niemals den USB-Port des Radios am USB-Port eines PCs an, weil dadurch beide Geräte beschädigt werden können!

## DAB-Radio hören

### DAB-Radiosender einschalten

Gehen Sie wie folgt vor, um DAB-Radiosender einzuschalten:

1. Schalten Sie das Radio mit der Betriebstaste ein.
2. Stellen Sie den DAB-Radiomodus durch wiederholtes Drücken der Modus-Taste ein.
3. Falls Sie den DAB-Radiomodus zum ersten Mal verwenden, führt das Radio automatisch eine vollständige Suche nach verfügbaren DAB-Radiosendern durch. Sobald während der Sendersuche ein neuer Sender gefunden wird, erhöht sich der Zähler entsprechend und der neue Sender wird zur Senderliste hinzugefügt. Der Balken weist auf den Fortschritt der Sendersuche hin.
4. Nach Abschluss der Sendersuche listet das Radio alle gefundenen Sender auf. Verwenden Sie die Tasten Tuning + und -, um durch die Sender zu scrollen, und drücken Sie die Auswahl-Taste, um einen gewünschten Sender einzuschalten.

#### HINWEIS:

Bei schlechtem Empfang im DAB-Radiomodus ist es gegebenenfalls erforderlich, das Radio für einen besseren Empfang an einen anderen Ort zu stellen.

### DAB-Radiomenü

Sie können das DAB-Radiomenü nur öffnen, indem Sie im DAB-Radiomodus die Info/Menü-Taste gedrückt halten. Wählen Sie mit den Tuning-Tasten eine Option aus und bestätigen Sie diese durch Drücken der Auswahl-Taste.

Die werksseitigen und empfohlenen Einstellungen des Radios sind mit einem Sternchen markiert.

Im DAB-Radiomenü sind folgende Optionen verfügbar:

- **[Autom. Suche]:** Wählen Sie diese Option, um eine vollständige Sendersuche durchzuführen und alle gefundenen DAB-Radiosender in der Senderliste zu speichern.
- **[Manual tune]:** Wählen Sie diese Option, um einen DAB-Sender/ eine Frequenz manuell einzustellen.
- **[DRC]:** Mit der dynamischen Bereichskontrolle (kurz DRC) werden leisere Töne in lauten Umgebungen lauter, indem der dynamische Bereich des Audiosignals reduziert wird. Wählen Sie diese Option und dann mit den Tuning-Tasten die gewünschte DRC-Einstellung:  
**[1]:** Maximale Komprimierung  
**[1/2]:** Mittelstarke Komprimierung  
**[0]:** Keine Komprimierung  
 Drücken Sie Auswahl-Taste zum Bestätigen.
- **[Senderreihenfolge]:** Wählen Sie diese Option und anschließend **[Alphanumerisch]**, um die Liste alphanumerisch zu sortieren. Mit der Option **[Ensemble]** sortieren Sie die Senderliste nach DAB-Multiplex und mit der Option **[Gültig]** zeigen Sie nur solche Sender an, für die ein Signal gefunden wird.
- **[System]:** Wählen Sie diese Option, um das Systemmenü zu öffnen und das Radio zu konfigurieren (weitere Informationen siehe Kapitel „System“).
- **[Zurück]:** Wählen Sie diese Option, um im Menü einen Schritt zurückzugehen oder um zur vorherigen Anzeige zurückzukehren.

### DAB-Informationen anzeigen

Drücken Sie während der Wiedergabe eines DAB-Senders wiederholt die Info/Menü-Taste, um unterschiedliche Informationen anzuzeigen:

- Dynamische Anzeige (Lauftext)
- Programmtyp
- Multiplex-Name
- Frequenz und Kanal
- Signalfehler-/stärke
- Bitrate/Audiotyp
- Datum

## UKW-Radio hören

### UKW-Radiosender einschalten

Gehen Sie wie folgt vor, um UKW-Radiosender einzuschalten:

1. Schalten Sie das Radio mit der Betriebstaste ein.
2. Stellen Sie den UKW-Radiomodus durch wiederholtes Drücken der Modus-Taste ein.
3. Halten Sie die Taste Tuning+ oder Tuning- gedrückt, um automatisch nach einem UKW-Sender mit höherer bzw. niedriger Frequenz zu suchen. Das Radio beendet die Suche, sobald es einen Sender

- mit ausreichender Signalstärke gefunden hat. Im Display wird die Frequenz des gefundenen Signals angezeigt. Sofern RDS-Daten übertragen werden, wird nach einigen Sekunden im Display der Sendername angezeigt.
- Mit den Tuning-Tasten können Sie die Frequenz in Schritten von 0,05MHz einstellen.
  - Wiederholen Sie die Schritte 3 und 4, um weitere Sender zu suchen.

#### HINWEIS:

Bei schlechtem Empfang im UKW-Radiomodus ist es gegebenenfalls erforderlich, das Radio für einen besseren Empfang an einen anderen Ort zu stellen.

### UKW-Radiomenü

Sie können das UKW-Radiomenü nur öffnen, indem Sie im UKW-Radiomodus die Info/Menü-Taste gedrückt halten. Wählen Sie mit den Tuning-Tasten eine Option aus und bestätigen Sie diese durch Drücken der Auswahl-Taste.

Die werksseitigen und empfohlenen Einstellungen des Radios sind mit einem Sternchen markiert.

Im UKW-Radiomenü sind folgende Optionen verfügbar:

- **[Suchbereich]:** Nach Auswahl dieser Option können Sie festlegen, ob das Radio während der automatischen Sendersuche nur nach starken Signalen („Lokal“) oder nach allen Signalen („Entfernt“) suchen soll.
- **[System]:** Wählen Sie diese Option, um das Systemmenü zu öffnen und das Radio zu konfigurieren (weitere Informationen siehe Kapitel „System“).
- **[Zurück]:** Wählen Sie diese Option, um im Menü einen Schritt zurückzugehen oder um zur vorherigen Anzeige zurückzukehren.

### UKW-Senderinformationen anzeigen

Drücken Sie während der Wiedergabe eines UKW-Senders, der RDS-Daten überträgt, wiederholt die Info/Menü-Taste, um nacheinander folgende Informationen anzuzeigen:

- Radiotext
- Programmtyp
- Frequenz
- Audiomodus
- Datum

Falls keine RDS-Informationen übertragen werden, ist das Radio nicht in der Lage, Textmitteilungen und Programmtyp anzuzeigen.

### DAB- und UKW-Radiosender speichern

Das Radio verfügt über jeweils 9 Speicherplätze für DAB- und UKW-Sender. Die Vorgehensweise zum

Speichern von Sendern ist für beide Modi identisch.

- Schalten Sie das Radio ein, wählen Sie den DAB- oder UKW-Modus und schalten Sie wie bereits erläutert einen Radiosender ein.
- Halten Sie die Taste Auswahl/Speichern gedrückt, bis im Display das Menü „Sender speichern“ erscheint.
- Wählen Sie mit den Tasten Tuning +/- die Nummer des gewünschten Speicherplatzes aus und drücken Sie dann die Auswahl-Taste, um den Sender auf diesem Platz zu speichern. Die Anzeige „Gespeichert“ weist darauf hin, dass der Sender erfolgreich gespeichert wurde. Falls auf dem ausgewählten Speicherplatz bereits ein anderer Sender gespeichert ist, wird dieser überschrieben. Wiederholen Sie diese Vorgehensweise, um weitere Sender zu speichern.

### Gespeicherte DAB- und UKW-Sender aufrufen

- Schalten Sie das Radio ein und wählen Sie dann mit der Modus-Taste den DAB- oder UKW-Radiomodus.
- Drücken Sie die Speicher-Taste, um das Menü „Sender aufrufen“ zu öffnen.
- Wählen Sie mit den Tasten Tuning +/- einen Speicherplatz aus und bestätigen Sie durch Drücken der Auswahl-Taste. Das Radio schaltet dann den gespeicherten Sender ein. Falls Sie die Auswahl-Taste nicht und auch keine andere Taste drücken, dann schaltet das Radio den ausgewählten Sender nach 2 Sekunden automatisch ein. Oben im Display wird dann die Nummer des ausgewählten Speicherplatzes angezeigt.

### Menü mit den System

Über dieses Menü können Sie das Radio konfigurieren. Gehen Sie wie folgt vor, um die Systemeinstellungen zu öffnen:

- Schalten Sie das Radio mit der Betriebstaste ein.
- Halten Sie die Info/Menü-Taste gedrückt, um das Menü für den aktuellen Modus zu öffnen.
- Wählen Sie mit den Tuning-Tasten die Option **[System]** und drücken Sie dann die Auswahl-Taste, um das Menü zu öffnen.

Das Menü enthält folgende Optionen:

Wählen Sie mit den Tuning-Tasten eine Option aus und bestätigen Sie diese durch Drücken der Auswahl-Taste.

Die werksseitigen und empfohlenen Einstellungen des Radios sind mit einem Sternchen markiert.

- **[Uhrzeit/Datum]:** Wählen Sie diese Option, um die Quelle für die automatische Aktualisierung von Datum und Uhrzeit sowie das Uhrzeitformat einzustellen. Wenn Sie die weiterführende Option **[Automatisch]** wählen, werden Datum und Uhrzeit automatisch aktualisiert. Über die Option **[Format]**

können Sie das 12- oder 24-Stundenformat einstellen. Falls Sie das 12-Stundenformat auswählen, erscheint je nach Tageszeit hinter der Uhrzeit die Anzeige AM oder PM.

- **[Language]:** Über diese Option wählen Sie die Sprache, in der die Menüs angezeigt werden sollen.
- **[Radio zurücksetzen]:** Wählen Sie diese Option, um das Radio auf die Werkseinstellungen zurückzusetzen. Nach der Bestätigung werden alle vom Benutzer geänderten Einstellungen sowie gespeicherte Radiosender gelöscht.
- **[SW-Aktualisierung]:** In der Zukunft werden Software-Aktualisierungen für Ihr Radio verfügbar sein. Informationen über neue Software und die Durchführung von Updates finden Sie auf der Webseite von Makita. Wählen Sie diese Option, um das Update durchzuführen.
- **[SW-Version]:** Wählen Sie diese Option, um die Software-Version des Radios anzuzeigen. Verlassen Sie die Anzeige, indem Sie die Info/ Menü-Taste drücken.
- **[Zurück]:** Wählen Sie diese Option, um im Menü einen Schritt zurückzugehen oder um zur vorherigen Anzeige zurückzukehren.

## MUSIKWIEDERGABE VIA BLUETOOTH- ÜBERTRAGUNG

Sie müssen zunächst Ihr Bluetooth-Gerät mit dem radio koppeln, bevor Sie mit diesem radio Musik via Bluetooth abspielen/übertragen können. Durch die Kopplung entsteht eine "Verbindung", damit sich beide Geräte gegenseitig erkennen.

### Hinweis:

- Für eine bessere Sound-Qualität empfehlen wir, die Lautstärke an Ihrem Bluetooth-Gerät mit einer Einstellung von zwei Dritteln und am radio je nach Bedarf einzustellen.
- Der radio kann bis zu 8 gekoppelte Geräte speichern. Bei Überschreitung der Anzahl dieses Speichers wird der älteste Speichereintrag überschrieben.

### Erstmalige Kopplung mit Ihrem Bluetooth-Gerät

1. Schalten Sie das Radio mit der Betriebstaste ein. Drücken Sie die Modus-Taste zur Auswahl des Bluetooth-Modus. Das Bluetooth-Statussymbol blinkt und im Display erscheint die Anzeige „Wird gekoppelt“, was darauf hinweist, dass das Radio verfügbar ist.
2. Aktivieren Sie an Ihrem externen Gerät die

Bluetooth-Funktion. Informieren Sie sich ggf. In der Bedienungsanleitung Ihres Radios über die Verbindung mit einem Radio. Öffnen Sie die Liste mit Bluetooth-Geräten und wählen Sie dann das Gerät mit dem Namen dieses Radios aus (Einige Handys mit älteren Versionen als BT 2.1 Bluetooth erfordern möglicherweise die Eingabe eines Passworts. Geben Sie in solch einem Fall „0000“ ein).

3. Nach erfolgreicher Verbindung ertönt ein Signalton. Das Bluetooth-Icon hört auf zu blinken und im Display erscheint neben dem Icon ein Häkchen. Sie können nun an Ihrem externen Gerät Titel für die Wiedergabe auswählen. Die Lautstärke können Sie über Ihr externes Gerät oder direkt mit den Tasten am Radio einstellen.
4. Verwenden Sie die Tasten an Ihrem Bluetooth-fähigen Gerät oder am radio, um Titel abzuspielen/ zu unterbrechen bzw. zu suchen.

### Hinweis:

- Bei der erstmaligen Kopplung von 2 Bluetooth-Geräten suchen beide Geräte nach dem radio; an beiden Geräten wird dessen Verfügbarkeit angezeigt. Sobald jedoch ein Gerät mit dem radio verbunden ist, erscheint es nicht mehr in der Geräteliste des zweiten Bluetooth-Geräts.
- Falls Ihr Bluetooth-Gerät vorübergehend vom radio getrennt ist, müssen Sie es erneut manuell mit dem radio verbinden.
- Falls der Name des Radios in der Bluetooth-Geräteliste angezeigt wird, das Radio jedoch nicht mit Ihrem Gerät verbunden werden kann, löschen Sie es aus der Liste und koppeln Sie es dann erneut anhand der erläuterten Vorgehensweise.
- Die optimale Bluetooth-Übertragungreichweite beträgt ohne Hindernisse 10 Meter (33 Fuß); eine Reichweite von bis zu 30 Metern (100 Fuß) ist aber auch möglich.
- Falls die Bluetooth-Verbindung aufgrund einer zu lange andauernden Trennung, einer Überschreitung der optimalen Reichweite oder aufgrund von Hindernissen oder ähnlichem getrennt wurde, müssen das Gerät und das Radio möglicherweise erneut verbunden werden.
- Gegenstände, schnurlose Geräte oder elektromagnetische Geräte können die Verbindungsqualität beeinflussen.
- Bluetooth-Verbindungsfähigkeit kann je nach verbundenem Bluetooth-Gerät variieren. Informieren Sie sich über die Bluetooth-Fähigkeit Ihres externen Geräts, bevor Sie Ihr Radio verbinden. Einige gekoppelte Bluetooth-Geräte unterstützen möglicherweise nicht alle Funktionen.

## Wiedergabe von Audiodateien im Bluetooth-Modus

Nachdem Sie Ihren radio erfolgreich mit einem Bluetooth-Gerät verbunden haben, können Sie Musik unter Verwendung der Tasten am verbundenen Bluetooth-Gerät abspielen.

1. Während der Wiedergabe können Sie die Lautstärke mit den Lautstärketasten des Radios oder des externen Bluetooth-Geräts einstellen.
2. Verwenden Sie die Tasten an Ihrem externen Bluetooth-Gerät, um die Wiedergabe zu starten/ zu unterbrechen oder um durch die Titel zu scrollen. Alternativ dazu können Sie auch die Tasten Wiedergabe/Pause, Nächster Titel oder Vorheriger Titel am Radio verwenden.
3. Halten Sie die Taste Suchlauf vorwärts oder Suchlauf rückwärts gedrückt, um den aktuellen Titel zu durchsuchen. Lassen Sie die Taste los, sobald Sie die gewünschte Stelle gefunden haben.

### Hinweis:

- Einige Player-Anwendungen oder Geräte sind möglicherweise nicht mit allen diesen Tasten kompatibel.
- Bei einigen Handys wird möglicherweise vorübergehend die Verbindung mit dem radio getrennt, während Sie Anrufe tätigen oder entgegennehmen. An einigen Geräten wird die Bluetooth-Übertragung stumm geschaltet, wenn Textnachrichten und E-Mails eingehen oder andere Gründe auftreten, die nicht im Zusammenhang mit der Audioübertragung stehen. Dies liegt am externen Gerät und ist keine Fehlfunktion Ihres radio.

## Wiedergabe eines bereits früher gekoppelten Bluetooth-Geräts

Falls Ihr Bluetooth-Gerät bereits zu einem früheren Zeitpunkt mit dem radio gekoppelt wurde, erkennt der radio das Bluetooth-Gerät und wird immer versuchen, die Verbindung mit dem zuletzt verbundenen Gerät wieder herzustellen. Falls das zuletzt verbundene Gerät nicht verfügbar ist, ist der radio nicht erkennbar.

## Bluetooth-Gerät trennen

Halten Sie die Bluetooth-Kopplungstaste 2-3 Sekunden gedrückt, bis im Display die Anzeige "Wird gekoppelt" erscheint, oder deaktivieren Sie die Bluetooth-Funktion an Ihrem externen Bluetooth-Gerät, um die Verbindung zu trennen.

Sie können auch durch Drücken der Frequenz Modustaste einen anderen Modus auswählen und so die Verbindung trennen.

## LED-LAMPE/ TASCHENLAMPE

1. Drücken Sie wiederholt die Taste Beleuchtung ein/ aus, um einen der Lichtmodi auszuwählen. Die LED-Lampe/ Taschenlampe unterstützt 4 unterschiedliche Modi, die Sie je nach Anwendung entsprechend auswählen können.  
Folgende Modi werden unterstützt:  
**Lampe (360° Ausleuchtung)**  
**Lampe (seitliche Ausleuchtung)**  
**Taschenlampe (stetiges Licht)**  
**Taschenlampe (Stroboskop)**
2. Drücken Sie die Taste Beleuchtungshelligkeit, um die Helligkeit der Beleuchtung entsprechend einzustellen.
3. Verwenden Sie die Taste Farbtemperatur zur Auswahl unterschiedlicher Farbtemperatureinstellungen.
4. Halten Sie die Taste Beleuchtung ein/aus gedrückt, um die Lampe auszuschalten.

### Hinweis:

Bei der seitlichen Ausleuchtung leuchten nur drei Seiten der Lampe. Wenn Sie den Riemen verwenden, können Sie die seitliche Ausleuchtung aktivieren, um ein Blenden der Augen zu vermeiden.

## WEITERE EINSTELLUNGEN

### Tastensperre

Mit der Tastensperre kann der versehentliche Betrieb des Radios vermieden werden.

1. Halten Sie die Sperren-Taste 2-3 Sekunden gerückt, bis im Display die Anzeige „Tasten gesperrt“ erscheint. Außer der Betriebstaste sind dann alle Tasten gesperrt.
2. Um die Tastensperre aufzuheben, halten Sie die Sperren-Taste erneut 2-3 Sekunden gedrückt, bis im Display die Anzeige „Tasten entsperrt“ erscheint.

### Riemen verwenden (Abb. 6)

Unter Verwendung des mitgelieferten Riemens können Sie das Gerät je nach Bedarf aufhängen (siehe Installation in Abbildung 6).

## WARTUNG

### ⚠ VORSICHT:

- Verwenden Sie niemals Kraftstoff, Benzin, Verdünner, Alkohol oder ähnliches; dies könnte zu Verfärbungen, Verformungen oder Rissen führen.
- Reinigen Sie das Radio nicht mit Wasser.

# TECHNISCHE DATEN

Modell	DMR056	MR009G
Batterie	14.4V & 18V	36V - 40Vmax
Frequenzbereich	UKW: 87.50-108MHz (0.05MHz/Intervall) DAB/DAB+: 174.928-239.200 MHz	
DAB/DAB+ Kanalblock	DAB (Band III) 5A-13F	
Kompatibler Standard	DAB/DAB+	
Antennensystem	UKW/DAB: Integrierte Antenne	
USB-Port	5V / 2,4A	
Lautsprecher	2.25 Zoll	
Ausgangsleistung	14.4V: 2.4W 18V: 3W	36V: 3W
Abmessungen (L x B x H)	126 x 129 x 289mm (mit BL1860B)	126 x 166 x 315mm (mit BL4050F)
Gewicht (ohne Batterie)	0.98KG	0.99KG
Bluetooth® (Die Bluetooth®-Wortmarke und die Bluetooth®-Logos sind eingetragene Marken von Bluetooth SIG, Inc.)		
Bluetooth-Version	5.0 Zertifiziert	
Bluetooth-Profile	A2DP/SCMS-T/AVRCP	
Übertragungsleistung	Leistungsklasse 2	
Übertragungsbereich	Optimale Reichweite: 10 Meter (33 Fuß) Maximale Reichweite: bis zu 30 Meter (100 Fuß) (kann je nach Umgebungssituation variieren)	
Bluetooth-Codec	SBC, AAC	
Maximale Radiofrequenzleistung	BT EDR: 3.88dBm	BT EDR: 3.90dBm
Betriebsfrequenz	2402MHz ~ 2480MHz	



## ITALIANO (Istruzioni Originali)

### Descrizione del prodotto (Fig. 1)

1. Maniglia da trasporto
2. Torcia elettrica
3. Altoparlante
4. Lanterna LED
5. Vano Batteria
6. Tasto Volume +/-
7. Tasto modalità/blocco
8. Tasto info/menu
9. Tasto di accensione
10. Tasto selezione/memoria
11. Tasto preselezione/abbinamento Bluetooth – Tasto avvio/pausa
12. Tasto sintonia giù/brano precedente/riavvolgimento
13. Tasto sintonia su/brano successivo/avanzamento veloce
14. Tasto luminosità
15. Tasto Luce on/off – Tasto Modalità Luce
16. Tasto temperatura colore
17. Tasto attiva/disattiva ricarica USB – Indicatore LED di ricarica
18. Porta alimentazione USB
19. Fibbia della cinghia

### LEGENDA

Qui di seguito vengono descritti i simboli usati per l'apparecchio. Accertarsi di comprendere il loro significato prima dell'uso.



**Leggere il manuale delle istruzioni.**



Solo per i paesi della UE.

A causa della presenza di componenti pericolosi all'interno dell'apparecchio, i rifiuti da apparecchi elettrici ed elettronici, come accumulatori e batterie, possono avere un impatto negativo sull'ambiente e sulla salute umana. Non smaltire le apparecchiature elettriche ed elettroniche o le batterie con i rifiuti domestici ordinari! In conformità con la direttiva europea sui rifiuti da apparecchiature elettriche ed elettroniche, e sugli accumulatori e batterie, e sui rifiuti da accumulatori e batterie, nonché il loro adeguamento

alla legislazione nazionale, i rifiuti di apparecchiature elettriche, batterie ed accumulatori devono essere smaltiti separatamente e consegnati ad un punto di raccolta differenziata per i rifiuti urbani, nel rispetto delle locali normative sulla tutela ambientale. Quest'obbligo è indicato dal simbolo del bidone della spazzatura barrato posto sull'apparecchio.

### IMPORTANTI ISTRUZIONI PER LA SICUREZZA

#### **AVVERTENZE:**

Quando utilizzi questo prodotto, segui sempre le precauzioni di sicurezza di base per ridurre i rischi di incendio, scosse elettriche e lesioni personali, incluse le seguenti:

1. Prima dell'uso, studiare bene il presente manuale e il manuale delle istruzioni del caricabatteria.
2. Pulire solo con un panno asciutto.
3. Non installare nei pressi di fonti di calore, quali stufe, termosifoni, radiatori o altri apparecchi che producano calore (amplificatori inclusi).
4. Usare esclusivamente gli accessori specificati dal produttore.
5. Le radio con batteria integrata o separata devono essere ricaricate solo con il caricabatteria specifico per quel tipo di batteria. Un caricabatteria destinato ad un determinato tipo di batteria potrebbe comportare il pericolo di incendio se utilizzato con batterie diverse.
6. Utilizzare la radio a batteria solo con le batterie specifiche. L'utilizzo di batterie diverse potrebbe esporre al rischio di incendio.
7. Quando il pacco batteria non è in uso, va tenuto separato da altri oggetti in metallo, quali fermagli, monete, chiavi, viti e altri oggetti metallici minuti, che potrebbero mettere in cortocircuito i due poli della batteria, con il rischio di causare scintille, e quindi incendi o ustioni.
8. Evitare il contatto personale con superfici dotate di messa terra, quali tubi, termosifoni, fornelli e frigoriferi. Il rischio di scossa elettrica aumenta notevolmente se il proprio corpo è connesso a una presa a terra.
9. Se abusate, le batterie potrebbero espellere gli elettroliti al loro interno, il contatto con i quali va evitato. In caso di contatto accidentale, sciacquare con acqua. In caso di contatto con gli occhi, rivolgersi a un medico. Gli elettroliti espulsi dalle batterie possono causare ustioni chimiche o irritazioni.

10. Non usare batterie o strumenti danneggiati o modificati. Le batterie danneggiate o modificate potrebbero comportarsi in maniera imprevedibile, causando incendi, esplosioni e lesioni.
  11. Non esporre le batterie al fuoco o a temperature sopra i 130°C, o potrebbero esplodere.
  12. Seguire tutte le istruzioni per la ricarica e non caricare le batterie e gli strumenti a temperature che eccedano quelle indicate nelle istruzioni. Ricaricare in maniera inappropriata o a temperature non consentite può danneggiare la batteria e aumentare il rischio di incendi.
  13. Non usare il prodotto ad alto volume per lunghi periodi di tempo. Per preservare l'udito, usare il prodotto a volume moderato.
  14. (Solo per prodotti con quadrante LCD) I quadranti LCD contengono sostanze liquide tossiche ed irritanti. Se il liquido entra in contatto con gli occhi, la bocca o la pelle, sciacquare con acqua e contattare un medico.
  15. Non esporre il prodotto a pioggia o umidità. L'ingresso di acqua nel prodotto può aumentare il rischio di scossa elettrica.
  16. Questo prodotto non è adatto ad essere usato da persone, bambini inclusi, con ridotte capacità fisiche, mentali o sensoriali, o prive della necessaria esperienza e perizia, a meno che non siano istruite e supervisionate da un tutore responsabile per la loro incolumità. I bambini devono essere supervisionati per accertarsi che non giochino con il prodotto. Conservare il prodotto fuori della portata dei bambini.
- (1) Non toccare i poli con materiali conduttori;
  - (2) Non riporre il pacco batteria in contenitori con altri oggetti metallici, quali chiodi, monete e simili;
  - (3) Non esporre la batteria ad acqua o umidità. Un cortocircuito della batteria può causare sovraccarichi di tensione, surriscaldamenti, ustioni ed anche guasti.
6. Non riporre l'apparecchio e il pacco delle batterie in luoghi con temperature vicine o superiori ai 50°C.
  7. Non bruciare il pacco batteria, anche se severamente danneggiato o completamente usurato, o potrebbe incendiarsi ed anche esplodere.
  8. Fare attenzione a non sottoporre le batterie ad urti o cadute.
  9. Non usare le batterie se danneggiate.
  10. Per evitare rischi, leggere il manuale delle batterie sostituibili prima dell'uso.
  11. Le incluse batterie agli ioni di litio sono soggette ai requisiti della Legislazione sulle Merci Pericolose. Per il trasporto commerciale da parte di terzi e di spedizionieri è necessario osservare i requisiti speciali riguardanti il confezionamento e l'etichettatura.  
Per la preparazione alla spedizione di tali articoli è richiesto di consultare un esperto in materiali pericolosi. Osservare inoltre qualsiasi altra legge locale.  
Isolare con nastro o mascherare i contatti esposti, e fissare la batteria in modo che non si muova all'interno del pacco.
  12. Per disfarti della pacco batteria usato, rimuovilo dall'apparecchio e smaltiscilo in un luogo sicuro. Rispetta le leggi locali in materia di smaltimento delle batterie.
  13. Usare le batterie solo con i prodotti specificati da Makita. Installando le batterie su prodotti non conformi ci si espone al rischio di incendi, surriscaldamento, esplosioni o perdite di elettroliti. Rimuovi la batteria dall'apparecchio se non intendi utilizzarlo per lunghi periodi.
  14. Rimuovi la batteria dall'apparecchio se non intendi utilizzarlo per lunghi periodi.
  15. Evita che detriti, polvere o sporco rimangano incastrati nei terminali, fori e scanalature della cartuccia della batteria. Ciò potrebbe causare guasti all'apparecchio o comprometterne le prestazioni.
  16. Tieni la batteria fuori dalla portata dei bambini.
  17. Durante e dopo l'uso, la cartuccia della batteria potrebbe surriscaldarsi e causare scottature o ustioni.
  18. Non toccare il terminale del prodotto subito dopo l'uso, poiché potrebbe surriscaldarsi e causare ustioni.

## CONSERVARE QUESTE ISTRUZIONI

### AVVERTENZE PER LA SICUREZZA SPECIFICHE PER IL PACCO DI BATTERIE

1. Prima di usare il pacco batteria, leggere tutte le istruzioni e i contrassegni di avvertenza sul pacco batteria (1), sulle batterie (2) e sul prodotto al quale le batterie sono destinate (3).
2. Non smontare il pacco batteria.
3. Se la durata delle batterie si riduce eccessivamente, cessarne immediatamente l'uso, onde evitare il rischio di surriscaldamenti, ustioni e perfino esplosioni.
4. Nel caso gli elettroliti della batteria finiscano negli occhi, sciacquare con acqua pulita e rivolgersi immediatamente a un medico. C'è il rischio di danni alla vista.
5. Non mettere il pacco batteria in cortocircuito:

19. Non utilizzare la cartuccia della batteria in prossimità di linee elettriche ad alta tensione, a meno l'apparecchio non sia compatibile con tale uso. Ciò potrebbe causare un malfunzionamento o guasto dell'apparecchio o della cartuccia della batteria.

**⚠ ATTENZIONE:**

**Usare solo batterie Makita originali. L'uso di batterie non originali, o di batterie manomesse comporta il rischio di esplosioni, lesioni personali e danni. Inoltre, inficerebbe la garanzia Makita per lo strumento e il caricabatteria Makita.**

tutto scarico. Se si nota un calo di potenza, cessare sempre l'uso dell'apparecchio e ricaricarne le batterie.

2. Non ricaricare mai delle batterie già completamente cariche. L'eccessiva ricarica può compromettere la durata complessiva delle batterie.
3. Ricaricare le batterie a temperatura ambiente (10°C ~ 40°C). Se calde, lasciarle raffreddare prima di ricaricarle.
4. Rimuovi la cartuccia della batteria dall'apparecchio o dal caricabatteria quando non è in uso.
5. Ricaricare le batterie se non si intende usarle per lunghi periodi (più di sei mesi).

**Suggerimenti per estendere al massimo la durata complessiva della batteria**

1. Ricaricare il pacco della batteria prima che sia del

**AUTONOMIA OPERATIVA**

\* I pacchi batteria adatti a questa radio sono elencati nella seguente tabella.

\* La seguente tabella indica l'autonomia per le singole ricariche.

Modello	Cartuccia batteria		Capacità Batteria	Unità: Ora (circa)		
				Radio*	Lanterna (illuminazione a 360°)	Torcia elettrica (modalità torcia)
DMR056	LXT (14.4V)	BL1415N	1.5Ah	11	4.0	8.5
		BL1430B	3.0Ah	19	7.0	14
		BL1440	4.0Ah	30	11	22
		BL1460B	6.0Ah	39	15	29
	LXT (18V)	BL1815N	1.5Ah	13	4.5	9.0
		BL1820B	2.0Ah	17	6.0	12
		BL1830B	3.0Ah	24	8.5	16
		BL1840B	4.0Ah	34	12	23
		BL1850B	5.0Ah	44	16	30
		BL1860B	6.0Ah	53	19	37
MR009G	XGT (36V-40Vmax)	BL4020	2.0Ah	20	13	26
		BL4025	2.5Ah	24	16	31
		BL4040	4.0Ah	36	24	46
		BL4050F	5.0Ah	51	34	66

\* IN USCITA ALTOPARLANTI = 100mW

**⚠ AVVERTENZE:**

**Usare solo i pacchi batteria sopra elencati. L'uso di qualsiasi altro tipo di pacco batteria espone l'utente al rischio di incendi e lesioni gravi.**

**NOTA:**

- La tabella relativa ai tempi operativi della batteria qui sopra riportata vale come riferimento.
- Il tempo operativo reale può variare a seconda del tipo di batteria, delle condizioni di ricarica e dell'ambiente operativo.
- Alcune delle cartucce batteria qui sopra elencati potrebbero non essere disponibili a seconda della regione di residenza.

## Si consiglia l'alimentazione via cavo

Modello	Alimentatore portatile
DMR056	PDC01
MR009G	PDC01 / PDC1200

- I pacchi batteria collegati al cavo sopra elencati potrebbero non essere disponibili a seconda della regione di residenza.
- Prima di utilizzare pacchi batteria collegati al cavo, leggi le istruzioni e i marchi di avvertenza posti su di essi.

## INSTALLAZIONE ED ALIMENTAZIONE

### ⚠ ATTENZIONE:

- Spegni sempre la radio prima di installare o rimuovere il pacco batteria.
- Non esporre la radio ad urti e cadute. Se rotto o spezzato, il materiale dell'involucro del prodotto potrebbe causare ferite all'utente. Se danneggiata, la radio potrebbe esibire un comportamento anormale e imprevedibile, con rischio di incendio, esplosione e lesioni personali.
- Afferra saldamente l'apparecchio e la cartuccia della batteria durante l'installazione o la rimozione della cartuccia della batteria.

### IMPORTANTE:

- Potenza ridotta, distorsione, suono intermittente o retroilluminazione dello schermo lampeggiante sono tutti segni che la batteria deve essere sostituita.
- Il pacco batteria non è incluso come accessorio standard.

### Installare o rimuovere il pacco batteria a inserimento (Fig. 2-3)













- Per installare il pacco delle batterie, allinearne la linguetta con la fessura dell'alloggio, quindi spingerlo all'interno. Inserirlo sempre completamente fino a udire lo scatto.
- Se l'indicatore rosso sul lato superiore del tasto rimane visibile, la batteria non è stata bene inserita. Installarla del tutto, fino alla scomparsa dell'indicatore rosso, o la batteria potrebbe accidentalmente fuoriuscire dalla radio, esponendo l'utente e i terzi al rischio di lesioni.
- Non forzare l'inserimento della batteria. Se la batteria non dovesse scorrere agevolmente, significa che non la si sta inserendo correttamente.
- Per rimuovere il pacco batteria, estrarlo dalla radio mentre si fa scorrere il tasto sul davanti del pacco.

## Indicatore di livello residuo della batteria (Fig. 4-5)

### ➤ 1. Indicatore luminoso 2. Tasto di controllo

Premere il tasto di controllo sul pacco delle batterie per verificare il livello di carica residuo. L'indicatore luminoso si accenderà per pochi secondi.

#### ● Cartuccia batteria XGT/LXT

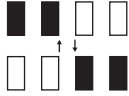
Indicatore luminoso			Livello residuo
 Acceso	 Spento	 Lampeggiante	
			75% ~ 100%
			50% ~ 75%
			25% ~ 50%
			0% ~ 25%
			Ricaricare le batterie
			Possibile avaria delle batterie

### NOTA:

- Il valore indicato potrebbe variare leggermente dalla capacità effettiva, a seconda delle condizioni d'uso e della temperatura ambientale.
- La prima spia (all'estrema sinistra) lampeggerà se il sistema di protezione della batteria funziona a dovere.

## Ricarica con porta di alimentazione USB

### NOTA:

- Collega solo dispositivi compatibili con alimentazione CC 5V, 2,4A alla porta di alimentazione USB. In caso contrario, il prodotto potrebbe funzionare male.
- Collega un cavo USB (non incluso) alla porta di alimentazione USB del prodotto. Quindi collega l'altra estremità del cavo al dispositivo.
- Premi il relativo tasto attiva/disattiva per abilitare la funzione di ricarica USB. Il tasto attiva/disattiva la ricarica USB si illuminerà di verde.
- Quando la batteria è scarica, la retroilluminazione dello schermo lampeggerà finché la funzione di ricarica non verrà disattivata.
- Se la funzione di ricarica viene attivata senza ricarica, il tasto attiva/disattiva ricarica USB lampeggerà in verde e la funzione stessa si disattiverà automaticamente dopo 30 minuti.

- Per interrompere la ricarica, premi il tasto attiva/disattiva ricarica USB.
- Il volume massimo dell'altoparlante diminuisce durante una ricarica via USB.

#### IMPORTANTE:

- Prima di connettere il dispositivo USB alla porta USB, effettuare sempre una copia dei dati contenuti nel dispositivo USB, per evitare che vadano perduti.
- La radio potrebbe non ricaricare alcuni dispositivi USB.
- Quando non è in uso o dopo il caricamento, rimuovere il cavo USB e richiudere il coperchio.
- Non collegare la presa USB alla porta USB di un PC, onde evitare il rischio elevato di guasto delle unità.

## ASCOLTO DELLA RADIO DAB

### Sintonizzare le stazioni DAB

Per sintonizzarsi sulle stazioni radio DAB, segui questi passaggi:

1. Accendi la radio premendo il tasto di accensione.
2. Seleziona la modalità radio DAB premendo ripetutamente il tasto Modalità.
3. La prima volta che utilizzi la modalità Radio DAB, la radio eseguirà automaticamente una scansione completa per trovare tutte le stazioni radio DAB disponibili. Durante il processo di scansione, man mano che vengono rilevate nuove stazioni, il contatore delle stazioni aumenterà e le stazioni verranno aggiunte all'elenco memorizzato nella radio. Il grafico a barre indica l'avanzamento della scansione.
4. Al termine della scansione, la radio elencherà tutte le stazioni trovate. Premi il tasto Sintonia su o Sintonia giù per scorrere l'elenco delle stazioni e premi il tasto Seleziona per sintonizzarti su una stazione.

#### NOTA:

Nella modalità Radio DAB, nel caso di cattiva ricezione, potrebbe essere necessario riposizionare la radio dove possa godere di una migliore ricezione.

### Menu Radio DAB

Per accedere al menu Radio DAB premi il tasto Info/Menu con la radio in modalità Radio DAB. Scegli un'opzione con i tasti Sintonia su/giù, quindi premi Seleziona per confermare.

Le impostazioni predefinite e consigliate della radio sono indicate da un asterisco.

Il menu Radio DAB offre le seguenti opzioni:

- **[Ricerca Automatica]:** Seleziona questa opzione per eseguire una ricerca completa e memorizzare nell'elenco delle stazioni tutte le stazioni radio DAB

rilevabili.

- **[Sintonia Manuale]:** Seleziona questa opzione per sintonizzare manualmente i canali e le frequenze DAB.
- **[DRC]:** Il controllo della gamma dinamica (più noto come DRC) migliora la resa dei suoni più bassi quando la radio viene utilizzata in ambienti rumorosi, riducendo la gamma dinamica del segnale audio. Seleziona questa opzione e quindi utilizza i tasti Sintonia su/giù per evidenziare l'impostazione DRC desiderata:
  - [1]:** Massima compressione.
  - [1/2]:** Compressione media.
  - [0]:** Nessuna compressione.
 Premi il tasto Seleziona per confermare.
- **[Ordine delle Stazioni]:** Seleziona questa opzione e successivamente **[Alfanumerico]** per elencare le stazioni in ordine alfanumerico, seleziona **[Ensemble]** per elencare le stazioni in ordine di multiplex DAB o seleziona **[Attive]** per mostrare solo le stazioni per le quali è possibile rilevare un segnale.
- **[Sistema]:** Seleziona questa opzione per accedere al menu di sistema dal quale configurare la radio (vedi la sezione "Menu di sistema" per i dettagli).
- **[Indietro]:** Seleziona questa opzione per tornare indietro di un passaggio nei menu della radio o tornare alla schermata precedente.

### Visualizzazione delle informazioni DAB sul quadrante

Durante l'ascolto di una trasmissione radiofonica DAB, premi più volte il tasto Info/Menu per scorrere le seguenti informazioni sul quadrante della radio:

- DLS (testo scorrevole)
- Tipo di programma
- Nome multiplex
- Frequenza e canale
- Segnale di errore/potenza
- Velocità in bit/Tipo di audio
- Data

## ASCOLTO DELLA RADIO FM

### Sintonizzare le stazioni FM

Per sintonizzarsi sulle stazioni radio FM, segui questi passaggi:

1. Accendi la radio premendo il tasto di accensione.
2. Seleziona la modalità radio FM premendo ripetutamente il tasto Modalità.
3. Tieni premuto il tasto Sintonia su o giù per sintonizzarti su una stazione FM con una frequenza rispettivamente più alta o più bassa. La radio interromperà la ricerca quando rileva una stazione

- di potenza sufficiente. Il quadrante mostrerà la frequenza del segnale che è stato trovato. Se sono disponibili informazioni RDS, dopo alcuni secondi il quadrante visualizzerà il nome della stazione radio.
4. Se necessario, premi il tasto Sintonia su o giù per sintonizzare con precisione la frequenza con incrementi di 0,05MHz.
  5. Ripeti i passaggi 3 e 4 per sintonizzarti su altre stazioni radio.

#### NOTA:

Nella modalità Radio FM, nel caso di cattiva ricezione, potrebbe essere necessario riposizionare la radio dove possa godere di una migliore ricezione.

### Menu Radio FM

Per accedere al menu Radio FM premi il tasto Info/Menu con la radio in modalità Radio FM. Scegli un'opzione con i tasti Sintonia su/giù, quindi premi Seleziona per confermare.

Le impostazioni predefinite e consigliate della radio sono indicate da un asterisco.

Il menu Radio FM offre le seguenti opzioni:

- **[Zona di ricerca zona]:** Seleziona questa opzione per configurare la funzione di sintonizzazione automatica in modo che rilevi solo i segnali forti ("locali") o tutti i segnali ("distanti").
- **[Sistema]:** Seleziona questa opzione per accedere al menu di sistema dal quale configurare la radio (vedi la sezione "Menu di sistema" per i dettagli).
- **[Indietro]:** Seleziona questa opzione per tornare indietro di un passaggio nei menu della radio o tornare alla schermata precedente.

### Visualizzazione delle informazioni FM sul quadrante

Durante l'ascolto di stazioni radio FM che stiano trasmettendo anche dati RDS, premi più volte il tasto Info/Menu per scorrere le seguenti informazioni sul quadrante della radio:

- Testo radio
- Tipo di programma
- Frequenza
- Modalità audio
- Data

Se non è disponibile alcuna informazione RDS, la radio non sarà in grado di visualizzare il messaggio di testo o il tipo di programma.

### Preselezione delle stazioni nelle modalità DAB e FM

La memoria delle preselezione permette di salvare nove stazioni per ciascuna delle radio FM e DAB. La procedura è la stessa per ogni modalità.

1. Attiva la radio, quindi seleziona la modalità radio DAB

o FM e sintonizzati sulla stazione radio desiderata come descritto in precedenza.

2. Premi e tieni premuto il tasto Selezione/Memoria. Sul quadrante apparirà il menu "Salva nella preselezione".
3. Premi il tasto Sintonia su o giù per selezionare il numero della preselezione. Quindi premi il tasto Selezione per salvare la stazione. Sul quadrante apparirà il messaggio "Salvata" che conferma che la stazione è stata memorizzata nella posizione prescelta della preselezione. Se la posizione nella memoria della preselezione è già occupata da un'altra stazione, questa verrà sovrascritta. Ripeti questa procedura a piacere per le rimanenti posizioni.

### Richiamare una stazione dalla preselezione nelle modalità DAB e FM

1. Attiva la radio e quindi seleziona la modalità radio DAB o FM premendo il tasto MODE.
2. Premi il tasto PRESET per visualizzare il menu "Richiama preselezione".
3. Seleziona una posizione della preselezione con il tasto Sintonia su o giù, quindi premi il tasto SELECT per confermare la scelta. La radio si sintonizzerà sulla stazione prescelta. Anche non premendo il tasto Selezione, e se non viene premuto qualsiasi altro tasto, dopo due secondi la radio si sintonizzerà sulla stazione prescelta. Il numero scelto della preselezione apparirà nella parte superiore del quadrante.

### Utilizzo del Menu di Sistema

Il menu di sistema serve a configurare la radio. Segui questa procedura per accedere alle impostazioni di sistema:

1. Attiva la radio premendo il tasto di accensione.
2. Premi e tieni premuto il tasto INFO/MENU per aprire il menu per la modalità corrente.
3. Utilizza i tasti Sintonia su e giù per selezionare **[Sistema]** e premi il tasto Selezione per aprire il menu.

Il menu di sistema offre le seguenti opzioni:

Utilizza i tasti Sintonia su e giù per selezionare una delle opzioni, quindi premi Selezione per confermare la scelta.

Le impostazioni predefinite e consigliate della radio sono marcate da un asterisco.

- **[Data/Ora]:** seleziona questa opzione per impostare la fonte per aggiornare automaticamente l'ora e la data, e per impostare il formato dell'ora. L'opzione successiva **[Aggiornamento automatico]** consente di selezionare una sorgente per aggiornare automaticamente ora e data. **[Imposta formato]** consente di selezionare il

formato a 12 o 24 ore. Se si seleziona il formato di 12 ore, la radio visualizzerà un orologio a 12 ore al giorno con un indicatore AM o PM.

- **[Lingua]:** seleziona questa opzione per configurare la lingua dei menu della radio.
- **[Ripristina Radio]:** seleziona questa opzione per ripristinare le impostazioni di fabbrica della radio. Dopo la conferma, tutte le impostazioni dell'utente e le stazioni preselezionate verranno cancellate.
- **[Aggiornamento SW]:** Aggiornamenti software per la radio potrebbero essere disponibili in futuro. Non appena un aggiornamento del software sarà disponibile, le relative informazioni su come aggiornare la radio saranno disponibili sito Makita. Seleziona questa opzione per eseguire l'aggiornamento del software.
- **[Versione SW]:** seleziona questa opzione per visualizzare la versione del software della radio. Per uscire dalla visualizzazione del software, premi il tasto Info/Menu.
- **[Indietro]:** seleziona questa opzione per tornare indietro di un passo nel menu o tornare alla schermata precedente.

## ASCOLTO DI MUSICA IN STREAMING BLUETOOTH

Per riprodurre brani musicali con la radio via Bluetooth, si dovrà prima sincronizzare il proprio dispositivo Bluetooth con la radio stessa, in modo che i due dispositivi possano riconoscersi l'un l'altro.

### Nota:

- Per una migliore qualità audio, si consiglia di regolare il volume del proprio dispositivo ad almeno due terzi del massimo, e quindi di regolare il volume della radio sul livello desiderato.
- La radio può memorizzare fino a otto dispositivi a cui sincronizzarsi. Ogni dispositivo in eccesso della memoria sarà sovrascritto sul dispositivo meno recente.

## Abbinare un dispositivo Bluetooth per la prima volta

1. Premi il tasto di alimentazione per attivare la radio. Premi il tasto MODE per selezionare la modalità Bluetooth. L'icona Bluetooth lampeggerà, e sul quadrante si leggerà "Abbinamento" per confermare che la radio è scopribile.
2. Attiva Bluetooth sul dispositivo esterno seguendo le relative istruzioni. Seleziona il dispositivo con il nome della radio tra i dispositivi Bluetooth rilevati (con alcuni cellulari dotati di versioni precedenti rispetto al dispositivo BT 2.1, potrebbe essere necessario inserire la password "0000").

3. Un segnale acustico confermerà l'avvenuto abbinamento. L'icona Bluetooth cesserà di lampeggiare e accanto ad essa apparirà un segno di spunta. A questo punto potrai selezionare e riprodurre qualsiasi musica dal dispositivo esterno. Il livello del volume può essere regolato sia dal dispositivo di origine che direttamente dalla radio.
4. Usare i controlli del dispositivo Bluetooth esterno o quelli della radio per avviare la riproduzione, metterla in pausa e navigare i brani.

### Nota:

- Sincronizzando per la prima volta due dispositivi Bluetooth, entrambi riporteranno la radio nell'elenco dei dispositivi rilevati. Tuttavia, collegando uno dei dispositivi, la radio sparirà dall'elenco dell'altro.
- Se un dispositivo viene temporaneamente scollegato dalla radio, si dovrà ricollegarlo manualmente.
- Se il nome della radio appare nell'elenco dei dispositivi Bluetooth rilevati, ma non è possibile effettuare la connessione, eliminare la radio dall'elenco e ripeti la procedura di abbinamento come descritta in precedenza.
- Il raggio d'azione ottimale di Bluetooth è di circa 10 metri in linea retta senza ostacoli, ma può estendersi fino a 30 metri.
- Nel caso la connessione Bluetooth venga interrotta a causa dell'eccessivo tempo di separazione, della troppa distanza, della presenza di ostacoli o altro, potrebbe essere necessario ripetere la connessione.
- La qualità della connessione può dipendere dalla presenza di ostacoli fisici, dispositivi Wi-Fi e dispositivi elettromagnetici.
- Le prestazioni della connessione Bluetooth possono variare a seconda dei dispositivi connessi. Fare riferimento alle capacità Bluetooth del dispositivo esterno prima di collegarlo alla radio. Non è possibile garantire il supporto di tutte le funzioni su alcuni dispositivi Bluetooth sincronizzati.

## Riproduzione di file audio in modalità Bluetooth

Una volta completato l'abbinamento tra la radio ed il dispositivo Bluetooth esterno, potrai procedere all'ascolto della tua musica utilizzando i controlli su quest'ultimo.

1. Durante la riproduzione, il volume può essere regolato sia dalla radio, con i tasti del volume, che dal dispositivo Bluetooth esterno, usando il controllo del volume.
2. Utilizza i controlli sul dispositivo Bluetooth per riprodurre/mettere in pausa e navigare tra i brani. In alternativa, controlla la riproduzione utilizzando i controlli Avvio/Pausa, Brano successivo e Brano precedente sulla radio.

3. Tieni premuto il tasto di avanzamento o riavvolgimento rapido per spostarti all'interno del brano corrente.

Rilascia il tasto quando raggiungi il punto desiderato.

**Nota:**

- Alcuni lettori o applicazioni potrebbero non rispondere interamente a tutti questi controlli.
- Alcuni cellulari potrebbero disconnettersi temporaneamente dalla radio per ricevere o effettuare una chiamata. Alcuni dispositivi potrebbero interrompere temporaneamente il loro segnale audio Bluetooth al ricevimento di messaggi di testo, email o per altre ragioni non relative al segnale audio. Ciò è dovuto a una funzione del dispositivo esterno, e non ad un'avaria della radio.

## COLLEGAMENTO BLUETOOTH CON DISPOSITIVI NOTI

Se si è già sincronizzata la radio con un dispositivo Bluetooth esterno, la sincronizzazione sarà automatica. Nel caso l'ultimo dispositivo connesso non sia disponibile, la radio apparirà nell'elenco dei dispositivi rilevati.

### Scollegare il dispositivo Bluetooth

Tieni premuto per 2-3 secondi il tasto di abbinamento Bluetooth, finché "Associazione" non appaia sul quadrante, o disattiva Bluetooth sul dispositivo Bluetooth esterno per disabilitare la connessione.

Puoi inoltre disabilitare la connessione premendo il tasto MODE e selezionando una qualsiasi modalità diversa dalla modalità Bluetooth.

## FUNZIONE TORCIA/ LANTERNA LED

1. Premi ripetutamente il tasto Luce On/Off per selezionare diverse modalità di illuminazione.

Questa lanterna multifunzione a LED con torcia elettrica dispone di quattro diverse modalità. È possibile selezionare la modalità adatta per ciascuna applicazione.

Le quattro modalità luminose sono le seguenti:

**Lanterna (illuminazione a 360°)**

**Lanterna (illuminazione laterale per trasporto)**

**Torcia elettrica (luce fissa)**

**Torcia elettrica (luce strobo)**

2. Premi l'apposito tasto per regolare l'intensità della luce.

3. Premi l'apposito tasto per selezionare la Temperature del colore della luce.

4. Tieni premuto il tasto On/Off per spegnere la luce.

**Nota:**

nella modalità laterale per trasporto, sono accesi solo tre lati della lanterna. Quando si usa la cinghia, orienta

la lanterna in modo da evitare che la luce ti abbagli.

## IMPOSTAZIONI VARIE

### Blocco chiave

La funzione di blocco chiave viene utilizzata per evitare l'attivazione accidentale della radio.

1. Tieni premuto il tasto di blocco per 2~3 secondi, finché sul quadrante appare "tasti bloccati". Tutti i tasti, tranne quello di accensione, saranno disabilitati.
2. Per rimuovere il blocco, tieni premuto il tasto di blocco per 2~3 secondi finché sul quadrante appare "tasti sbloccati".

### Utilizzo della cinghia (Fig. 6)

Utilizzando la cinghia in dotazione, è possibile appendere il prodotto in diversi modi ogni volta che è necessario (vedi il metodo di installazione nella Figura 6).

## MANUTENZIONE

**⚠ ATTENZIONE:**

- Non applicare mai sul prodotto benzine, solventi, diluenti, alcool e simili, in quanto potrebbero deformarlo, scolorirlo o incrinarlo.
- Non lavare la radio con acqua.



## SPECIFICHE TECNICHE

Modello	DMR056	MR009G
Batteria	14.4V & 18V	36V - 40Vmax
Frequenza radio	FM: 87.50-108MHz (passo di 0.05MHz) DAB/DAB+: 174.928-239.200 MHz	
Blocco canale DAB/DAB+	DAB (Band III) 5A-13F	
Standard compatibile	DAB/DAB+	
Sistema antenna	FM/DAB: Antenna incorporata	
Uscita USB	5V / 2,4A	
Altoparlante	2.25 pollici	
Potenza in uscita	14.4V: 2.4W 18V: 3W	36V: 3W
Dimensioni (L x P x A)	126 x 129 x 289mm (con BL1860B)	126 x 166 x 315mm (con BL4050F)
Peso (senza batterie)	0.98KG	0.99KG
<b>Bluetooth®</b> (Il marchio Bluetooth® e il relativi logo sono proprietà registrata di Bluetooth SIG, Inc.)		
Versione Bluetooth	5.0 Certificata	
Profili Bluetooth	A2DP/SCMS-T/AVRCP	
Potenza trasmissione	Classe di Potenza 2	
Raggio di Trasmissione	Raggio ottimale: entro 10 metri Raggio massimo: fino a 30 metri (può variare a seconda delle differenti condizioni)	
Codec Bluetooth	SBC, AAC	
Potenza massima in radio-frequenza	BT EDR: 3.88dBm	BT EDR: 3.90dBm
Frequenze Operative	2402MHz ~ 2480MHz	

## NEDERLANDS (Originele instructies)

### DE LUIDSPREKER (Fig. 1)

1. Draaggreep
2. Zaklamp
3. Luidspreker
4. Led-lantaarn
5. Accuvak
6. Volume omhoog/omlaag-knop
7. Modus/Vergrendelen-knop
8. Info/Menu-knop
9. Power-knop
10. Select/Geheugen-knop
11. Voorkeuzender/Koppelen via Bluetooth/  
Afspelen/Pauzeren-knop
12. Afstemmen omlaag/Vorige track/  
Terugspoelen-knop
13. Afstemmen omhoog/Volgende track/  
Vooruitspoelen-knop
14. Lichthelderheidsknop
15. Licht aan/uit-knop/Lichtmodus-knop
16. Kleurtemperatuurknop
17. USB-opladen aan/uit-knop/  
Oplaadindicatielampje
18. USB-oplaadpoort
19. Riemgesp

### SYMBOLEN

Hieronder worden de symbolen getoond die worden gebruikt voor de apparatuur. Zorg ervoor dat u de betekenis van de symbolen begrijpt voordat u het apparaat gebruikt.



Lees de handleiding.



Alleen voor EU-landen.

Vanwege de aanwezigheid van gevaarlijke componenten in afgedankte elektrische en elektronische apparatuur, accu's en batterijen, kunnen deze een negatieve invloed hebben op het milieu en de menselijke gezondheid. Gooi elektrische en elektronische apparaten, accu's en batterijen niet weg met het huisvuil! In overeenstemming met de Europese richtlijn en nationale wetgeving inzake afgedankte elektrische en elektronische apparatuur en afgedankte accu's en batterijen, moeten afgedankte elektrische en elektronische apparatuur, batterijen en accu's afzonderlijk worden opgeslagen en

ingeleverd bij een afzonderlijk inzamelpunt voor gemeentelijk afval dat opereert in overeenstemming met de regelgeving inzake milieubescherming.

Dit wordt aangegeven met het symbool van de doorgekruiste afvalcontainer op het apparaat.

### BELANGRIJKE VEILIGHEIDSINSTRUCTIES

#### **WAARSCHUWING:**

Bij het gebruik van dit product moeten altijd elementaire veiligheidsmaatregelen worden gevolgd om het risico op brand, elektrische schokken en lichamelijk letsel te verminderen, waaronder de volgende:

1. Lees deze handleiding en de handleiding van de oplader vóór gebruik zorgvuldig door.
2. Alleen reinigen met een droge doek.
3. Niet installeren in de buurt van warmtebronnen, zoals radiatoren, kachels of andere apparaten (inclusief versterkers) die warmte produceren.
4. Gebruik alleen accessoires/hulpstukken die door de fabrikant zijn gespecificeerd.
5. Een radio op batterijen met inwendige batterijen of een losse accu mag alleen worden opgeladen met de aanbevolen batterij-/acculader. Een acculader die geschikt is voor een bepaald type accu, kan brandgevaar opleveren indien gebruikt met een ander type accu.
6. Gebruik de radio op batterijen uitsluitend met de specifiek daarvoor bedoelde accu's. Door een ander type accu's te gebruiken, kan brandgevaar ontstaan.
7. Als de accu niet wordt gebruikt, houd deze dan uit de buurt van andere metalen voorwerpen zoals: paperclips, muntjes, sleutels, spijkers, schroeven of andere kleine metalen objecten die contactpunten van de accu kunnen verbinden. Het kortsluiten van de accupolen kan leiden tot vonken, brandwonden of brand.
8. Vermijd lichamelijk contact met gearde oppervlakken zoals leidingen, radiatoren en koelkasten. Er bestaat een verhoogd risico op elektrische schokken als uw lichaam geard is.
9. Bij verkeerd gebruik kan vloeistof vrijkomen uit de accu; vermijd contact. Als u per ongeluk in contact komt met deze vloeistof, spoel dan met water. Als er vloeistof in contact komt met de ogen, raadpleeg dan bovendien een arts. Vloeistof die vrijkomt uit de accu kan irritatie of brandwonden veroorzaken.
10. Gebruik geen accu's of gereedschap dat beschadigd of gewijzigd is. Beschadigde of aangepaste accu's kunnen onvoorspelbaar gedrag vertonen, wat kan leiden tot brand, explosies of letsel.

11. Stel accu's of gereedschap niet bloot aan vuur of extreme temperaturen. Blootstelling aan vuur of temperaturen boven 130°C (266°F) kan een explosie veroorzaken.
12. Volg alle instructies m.b.t. het opladen op en laad de accu of het gereedschap nooit op buiten het in de handleiding aangegeven temperatuurbereik. Foutief opladen of opladen bij temperaturen buiten het toegestane temperatuurbereik kan leiden tot schade aan de accu en de kans op brand verhogen.
13. Gebruik het product niet gedurende een lange periode op een hoog volume. Gebruik het product op een gematigd volumeniveau.
14. (Alleen voor producten met LCD-display) LCD-displays bevatten vloeistof die irritatie en vergiftiging kan veroorzaken. Als de vloeistof in of op de ogen, mond of huid komt, spoel dan met water en raadpleeg een arts.
15. Stel het product niet bloot aan regen of vochtige omstandigheden. Als er water in het product komt, verhoogt dit de kans op elektrische schokken.
16. Dit product is niet bedoeld voor gebruik door personen (inclusief kinderen) met verminderde lichamelijke, zintuiglijke of mentale vermogens of personen die geen ervaring en/of kennis hebben m.b.t. het apparaat, tenzij zij onder toezicht staan van een voor hun veiligheid verantwoordelijke persoon of instructies m.b.t. het gebruik van het apparaat hebben ontvangen. Houd toezicht op kinderen om ervoor te zorgen dat ze niet met het product spelen. Bewaar het product buiten het bereik van kinderen.
- (2) Bewaar de accu niet in een doos met andere metalen voorwerpen, zoals spijkers, muntjes, etc.
- (3) Stel de accu niet bloot aan water of regen. Kortsluiting van de accu kan leiden tot een grote stroomafgifte, oververhitting, mogelijke brandwonden en zelfs een defect.
6. Bewaar het gereedschap en de accu niet op plaatsen waar de temperatuur kan oplopen tot of hoger kan zijn dan 50°C (122°F).
7. Verbrand de accu niet, zelfs als de accu ernstig beschadigd of volledig versleten is. De accu kan exploderen in vuur.
8. Wees voorzichtig en laat de accu niet vallen of stoot niet te hard tegen de accu.
9. Maak geen gebruik van beschadigde accu's.
10. Om risico's te voorkomen, moet de handleiding omtrent het vervangen van de accu worden gelezen vóór gebruik.
11. De meegeleverde lithium-ion-accu's zijn onderhevig aan de vereisten in de wetgeving omtrent gevaarlijke stoffen. Voor commercieel transport, bijv. door derden en transporteurs moeten speciale vereisten ten aanzien van verpakking en etikettering worden nageleefd.  
Voor het voorbereiden van het te verzenden artikel is het noodzakelijk een expert op het gebied van gevaarlijke stoffen te raadplegen. U moet zich daarnaast aan eventueel strengere nationale regelgeving houden.  
Blootliggende contactpunten moeten worden afgedekt met tape en de accu moet zodanig worden verpakt dat deze niet kan bewegen in de verpakking.

## BEWAAR DEZE INSTRUCTIES

### SPECIFIEKE VEILIGHEIDSVORSCHRIFTEN VOOR ACCU

1. Lees, voordat u de accu gebruikt, alle instructies en waarschuwingen op de (1) acculader, de (2) accu en het (3) product dat gebruik maakt van de accu.
2. Demonteer de accu niet.
3. Als de gebruiksduur extreem veel korter is geworden, stop het gebruik dan onmiddellijk. Dit kan leiden tot een risico op oververhitting, mogelijke brandwonden en zelfs een explosie.
4. Als er elektrolyt in uw ogen komt, spoel ze dan met schoon water en raadpleeg onmiddellijk een arts. Het kan leiden tot het verlies van uw gezichtsvermogen.
5. Sluit de accu niet kort:
  - (1) Raak de contactpunten niet aan met geleidende materialen.
12. Wanneer u de accu wilt weggooien, moet u deze uit het gereedschap halen en op een veilige plaats weggooien. Volg de plaatselijke voorschriften met betrekking tot het weggooien van batterijen en accu's.
13. Gebruik de accu alleen in combinatie met de door Makita gespecificeerde producten. Als de accu wordt geïnstalleerd in een niet-conform product, kan dit leiden tot brand, extreme warmte, een explosie of het lekken van elektrolyt. Als het gereedschap gedurende een lange periode niet wordt gebruikt, moet de accu uit het gereedschap worden verwijderd.
14. Als het gereedschap gedurende een lange periode niet wordt gebruikt, moet de accu uit het gereedschap worden verwijderd.
15. Zorg ervoor dat er geen spanen, stof of aarde in de aansluiting, gaten en groeven van de accu terecht komen. Dit kan leiden tot slechte prestaties of uitval van het apparaat of de accu.
16. Houd de accu uit de buurt van kinderen.

17. Tijdens en na gebruik kan de accu warm worden, wat kan leiden tot brandwonden.
18. Raak de accuaansluiting van het apparaat niet onmiddellijk na gebruik aan, omdat het heet genoeg kan worden om brandwonden te veroorzaken.
19. Tenzij het apparaat gebruik in de buurt van hoogspanningsleidingen ondersteunt, mag u de accu niet gebruiken in de buurt van hoogspanningsleidingen. Dit kan een storing of defect aan het apparaat of de accu veroorzaken.

**⚠ LET OP:**

**Gebruik alleen originele accu's van Makita. Het gebruik van niet-originele accu's of accu's die zijn aangepast kan ertoe leiden dat de accu barst en brand, lichamelijk letsel of schade veroorzaakt.**

**Het zal er bovendien toe leiden dat de garantie van Makita op het gereedschap en op oplader vervalt.**

## Tips voor het behoud van een maximale levensduur van de accu

1. Laad de accu op voordat deze volledig is ontladen. Stop altijd het gebruik van het gereedschap en laad de accu op als u merkt dat er minder vermogen is.
2. Laad nooit een volledig opgeladen accu op. Overladen verkort de levensduur van de accu.
3. Laad de accu op bij een kamertemperatuur van 10°C - 40°C (50°F - 104°F). Laat een warme accu afkoelen alvorens hem op te laden.
4. Wanneer u de accu niet gebruikt, verwijder deze dan uit het apparaat of de oplader.
5. Laad de accu op als u deze niet gebruikt voor een lange periode (meer dan zes maanden).

## BEDRIJFSTIJD

\* In de onderstaande tabel vindt u een overzicht van accu's die geschikt zijn voor deze radio.

\* De volgende tabel geeft een indicatie van de gebruiksduur op een enkele lading.

Model	Accu		Accucapaciteit	Eenheid: Uur (bij benadering)		
				Radio*	Lantaarn (360°-lichtbereik)	Zaklamp (zaklampmodus)
DMR056	LXT (14.4V)	BL1415N	1.5Ah	11	4.0	8.5
		BL1430B	3.0Ah	19	7.0	14
		BL1440	4.0Ah	30	11	22
		BL1460B	6.0Ah	39	15	29
	LXT (18V)	BL1815N	1.5Ah	13	4.5	9.0
		BL1820B	2.0Ah	17	6.0	12
		BL1830B	3.0Ah	24	8.5	16
		BL1840B	4.0Ah	34	12	23
		BL1850B	5.0Ah	44	16	30
		BL1860B	6.0Ah	53	19	37
MR009G	XGT (36V-40Vmax)	BL4020	2.0Ah	20	13	26
		BL4025	2.5Ah	24	16	31
		BL4040	4.0Ah	36	24	46
		BL4050F	5.0Ah	51	34	66

\* BIJ LUIDSPREKERVERMOGEN = 100mW

**⚠ WAARSCHUWING:**

**Gebruik alleen de hierboven vermelde accu-cartridges. Gebruik van andere accu-cartridges kan leiden tot letsel en/of brand.**

**OPMERKING:**

- De tabel betreffende gebruiksduur hierboven dient ter referentie.
- De werkelijke gebruiksduur kan variëren, afhankelijk van het soort accu, de oplaadomstandigheden en de gebruiksomgeving.
- Het is mogelijk dat sommige van de hierboven vermelde accu's niet beschikbaar zijn, afhankelijk van de regio waar u woont.

## Aanbevolen bekabelde voedingsbron

Model	Draagbare voedingseenheid
DMR056	PDC01
MR009G	PDC01 / PDC1200

- De hierboven vermelde bekabelde voedingsbron(nen) is/zijn mogelijk niet leverbaar, afhankelijk van de regio waar u zich bevindt.
- Lees de instructies en waarschuwingsmarkeringen op de voedingsbron alvorens deze te gebruiken.

## INSTALLATIE EN VOEDING

### ⚠ LET OP:

- Schakel de radio altijd uit alvorens de accu-cartridge te installeren of verwijderen.
- Wees voorzichtig en zorg ervoor dat u de radio niet per ongeluk laat vallen of een klap geeft. Een kapotte behuizing kan in uw vinger of lichaam snijden. Een beschadigde radio kan onvoorspelbaar gedrag vertonen en leiden tot brand, explosies en letselgevaar.
- Houd het apparaat en de accu stevig vast wanneer u de accu plaatst of verwijdert.

### BELANGRIJK:

- Een lager vermogen, vervorming, stotterende geluiden of een knipperende achtergrondverlichting van het scherm zijn allemaal tekenen dat de accu moet worden vervangen.
- De accu-cartridge wordt niet meegeleverd als standaardaccessoire.

### Installeren of verwijderen van de accu (Fig. 2-3)

- Installeer de accu door de tong op de accu uit te lijnen met de groef in de behuizing en de accu vervolgens op zijn plaats te schuiven. Schuif de accu altijd volledig naar binnen tot deze vastklikt met een klein klinkgeluid.
- Als u het rode deel aan de bovenkant van de knop kunt zien, is de accu niet goed aangebracht. Breng de accu zo ver mogelijk aan tot het rode deel niet meer zichtbaar is. Als u dit niet doet, kan de accu per ongeluk uit de radio vallen en letsel veroorzaken bij u of anderen in uw omgeving.
- Oefen geen grote kracht uit bij het aanbrengen van de accu. Als de accu niet gemakkelijk erin kan worden geschoven, wordt deze niet goed aangebracht.
- U kunt de accu-cartridge verwijderen door deze uit de radio te schuiven terwijl u de knop aan de voorkant van de cartridge indrukt.

## Indicatie van de resterende accucapaciteit (Fig. 4-5)

### ➤ 1. Indicatorlampjes 2. Controleknop

Druk op de controleknop op de accu om de resterende accucapaciteit weer te geven. De indicatorlampjes lichten voor een paar seconden op.

#### • XGT/LXT-accu

Indicatorlampjes			Resterende capaciteit
Opgelicht	Uit	Knippert	
■ ■ ■ ■			75% ~ 100%
■ ■ ■ □			50% ~ 75%
■ ■ □ □			25% ~ 50%
■ □ □ □			0% ~ 25%
▣ □ □ □			Laad de accu op
■ ■ □ □	↑	↓	Er heeft mogelijk een storing opgetreden in de accu

### OPMERKING:

- Afhankelijk van de gebruiksomstandigheden en de omgevingstemperatuur kan de indicatie enigszins afwijken van de werkelijke capaciteit.
- Het eerste (meest linkse) indicatielampje knippert wanneer het accubeschermingsysteem in werking is getreden.

### Opladen met de USB-oplaadpoort

#### OPMERKING:

- U mag alleen apparaten die compatibel zijn met stroombronnen die 5V/2,4A gelijkstroom leveren aansluiten op de USB-oplaadpoort. Als u andere apparaten aansluit, kan het product defect raken.
- Sluit de USB-kabel (niet meegeleverd) aan op de USB-oplaadpoort van het product. En sluit vervolgens het andere uiteinde van de kabel aan op het apparaat.
- U kunt het opladen starten door op de USB-opladen aan/uit-knop te drukken om de oplaadfunctie in te schakelen. De USB-opladen aan/uit-knop licht groen op.
- Wanneer de batterij bijna leeg is, knippert de achtergrondverlichting van het scherm totdat de oplaadfunctie wordt uitgeschakeld.
- Als de oplaadfunctie wordt ingeschakeld zonder op te laden, knippert de USB-opladen aan/uit-knop groen en wordt de oplaadfunctie na 30 minuten automatisch uitgeschakeld.

- U kunt het opladen stoppen door op de USB-opladen aan/uit-knop te drukken om de oplaadfunctie uit te schakelen.
- Het maximumvolumeniveau van de luidspreker wordt lager wanneer uw USB-apparaat wordt opgeladen.

#### **BELANGRIJK:**

- Alvorens een USB-apparaat aan te sluiten op de USB-poort, maakt u altijd eerst een reservekopie van de gegevens op het USB-apparaat. Als u dat niet doet, kunnen uw gegevens per ongeluk verloren gaan.
- Mogelijk levert de radio geen stroom aan sommige USB-apparaten.
- Als u de voedingspoort niet gebruikt en nadat het opladen klaar is, trekt u de USB-kabel eruit en sluit u de afdekking.
- Sluit deze USB-poort niet aan op de USB-poort van een computer aangezien het zeer waarschijnlijk is dat hierdoor de apparaten defect raken.

## **Luisteren naar DAB-radio**

### **Afstemmen op DAB-zenders**

Volg deze stappen om af te stemmen op DAB-radiozenders:

1. Schakel de radio in met de Aan/uit-knop.
2. Selecteer de DAB-modus door herhaaldelijk op de Modus-knop te drukken.
3. Als de DAB-radiomodus voor het eerst wordt gebruikt, voert de radio automatisch een volledige scan uit om alle beschikbare DAB-radiozenders te vinden. Tijdens het scanproces zal de zenderteller worden opgehoogd als er zenders worden gevonden en de zenders worden toegevoegd aan de lijst die is opgeslagen in de radio. De weergegeven balk geeft de voortgang van de scan aan.
4. Als het scannen is voltooid, geeft de radio alle gevonden zenders weer. Gebruik de knoppen Afstemmen omhoog en Afstemmen omlaag om door de lijst met beschikbare zenders te bladeren en druk op Select om af te stemmen op een zender.

#### **OPMERKING:**

Als de ontvangst van de radio niet goed is in de DAB-radiomodus kan het nodig zijn om de radio te verplaatsen naar een plek met betere ontvangst.

### **Het DAB-menu**

U kunt het DAB-menu openen door Info/Menu ingedrukt te houden wanneer de radio zich in de DAB-radiomodus bevindt. Druk op Afstemmen omhoog of Afstemmen omlaag om een van de volgende opties te selecteren en druk vervolgens op Select om uw keuze te bevestigen. De standaardinstellingen en aanbevolen instellingen van de radio aangegeven met een asterisk.

Het DAB-menu biedt de volgende opties:

- **[Full Scan]:** Selecteer deze optie om een volledige scan uit te voeren en alle gevonden DAB-radiozenders op te slaan in de zenderlijst.
- **[Manual tune]:** Selecteer deze optie om handmatig af te stemmen op een DAB-kanaal/frequentie.
- **[DRC]:** Dynamic Range Control (ook bekend als DRC) kan zachtere geluiden eenvoudiger hoorbaar maken wanneer uw radio wordt gebruikt in een lawaaige omgeving door het dynamisch bereik van het audiosignaal te reduceren. Selecteer deze optie en gebruik vervolgens Afstemmen omhoog of Afstemmen omlaag om de gewenste DRC-instelling te selecteren:
  - [1]:** Er wordt maximale compressie toegepast.
  - [1/2]:** Er wordt een gemiddelde compressie toegepast.
  - [0]:** Er wordt geen compressie toegepast.
 Druk op Select om de instelling te bevestigen.
- **[Station Order]:** Selecteer deze optie en vervolgens **[Alphanumeric]** om de zenderlijst alfanumeriek te sorteren of selecteer **[Ensemble]** om de zenderlijst op DAB-multiplex te sorteren of selecteer **[Valid]** om alleen de zenders waarvoor een signaal kan worden gevonden weer te geven.
- **[System]:** Selecteer deze optie om naar het systeeminstellingenmenu te gaan en de radio te configureren (raadpleeg het hoofdstuk 'Het systeem menu gebruiken' voor meer informatie).
- **[Back]:** Selecteer deze optie om één stap terug te gaan in de menu's van de radio of terug te keren naar het vorige scherm.

### **Informatie over DAB-radio weergegeven op het display**

Druk tijdens het luisteren naar een DAB-zender herhaaldelijk op Info/Menu om op het display van de radio door de volgende informatie te bladeren:

- Dynamisch labelsegment (scrollende tekst)
- Programmatype
- Multiplex-naam
- Frequentie en kanaal
- Signaalfout/-sterkte
- Bitrate/audiotype
- Datum

## **Luisteren naar FM-radio**

### **Afstemmen op FM-zenders**

Volg deze stappen om af te stemmen op FM-radiozenders:

1. Schakel de radio in met de Aan/uit-knop.
2. Selecteer de FM-modus door herhaaldelijk op de Modus-knop te drukken.

3. Houd Afstemmen omhoog of Afstemmen omlaag ingedrukt om automatisch af te stemmen op een FM-zender met respectievelijk een hogere of lagere frequentie. Uw radio stopt met scannen wanneer deze een zender met een voldoende sterk signaal heeft gevonden. Het display toont de frequentie van het gevonden signaal. Als er RDS-gegevens beschikbaar zijn, toont het display na een paar seconden de naam van de radiozender.
4. Druk indien nodig op Afstemmen omhoog of Afstemmen omlaag om de frequentie nauwkeurig af te stemmen met stappen van 0.05MHz.
5. Herhaal de stappen 3 en 4 om af te stemmen op andere radiozenders.

#### OPMERKING:

Als de ontvangst van de radio niet goed is in de FM-radiomodus kan het nodig zijn om de radio te verplaatsen naar een plek met betere ontvangst.

### Het FM-menu

U kunt het FM-menu openen door Info/Menu ingedrukt te houden wanneer de radio zich in de FM-radiomodus bevindt. Druk op Afstemmen omhoog of Afstemmen omlaag om een van de volgende opties te selecteren en druk vervolgens op Select om uw keuze te bevestigen. De standaardinstellingen en aanbevolen instellingen van de radio aangegeven met een asterisk.

Het FM-menu biedt de volgende opties:

- **[Scan Zone]:** Selecteer deze optie om te configureren of de radio alleen naar sterke signalen ('Local') of naar alle signalen ('Distant') moet zoeken wanneer u de automatische afstemfunctie gebruikt.
- **[System]:** Selecteer deze optie om naar het systeeminstellingenmenu te gaan en de radio te configureren (raadpleeg het hoofdstuk 'Het systeem menu gebruiken' voor meer informatie).
- **[Back]:** Selecteer deze optie om één stap terug te gaan in de menu's van de radio of terug te keren naar het vorige scherm.

### Informatie over FM-radio weergeven op het display

Als u naar een FM-radiozender luistert die ook RDS-gegevens uitzendt, druk dan herhaaldelijk op Info/Menu om op het display van de radio door de volgende informatie te bladeren:

- Radiotekst
- Programmatype
- Frequentie
- Audiomodus
- Datum

Als er geen RDS-gegevens beschikbaar zijn, kan de radio het tekstbericht en het programmatype niet weergeven.

### Voorkeuzenders instellen in de DAB- en FM-radiomodus

De radio beschikt over 9 voorkeuzenders voor zowel de DAB- als de FM-radiomodus. In beide modi kan er op dezelfde manier gebruik worden gemaakt van de voorkeuzenders.

1. Schakel de radio in, selecteer vervolgens de DAB- of FM-radiomodus en stem zoals eerder beschreven af op de gewenste radiozender.
2. Houd de Select/Geheugen-knop ingedrukt. Het display toont het menu 'Save to Preset'.
3. Druk op Afstemmen omhoog of Afstemmen omlaag om het gewenste voorkeuzendernummer te selecteren. Druk vervolgens op Select om de voorkeuzender op te slaan. De melding 'Saved' wordt weergegeven op het display om aan te geven dat de zender is opgeslagen onder het gekozen voorkeuzendernummer. Als er al een andere zender is opgeslagen onder het gekozen voorkeuzendernummer, dan wordt die zender overschreven. Herhaal deze procedure indien gewenst voor de resterende voorkeuzenders.

### Een voorkeuzender oproepen in de DAB- en FM-radiomodus

1. Schakel de radio in en selecteer vervolgens de DAB- of FM-radiomodus door herhaaldelijk op de Modus-knop te drukken.
2. Druk op Voorkeuzenderknop om het menu 'Preset Recall' te openen.
3. Selecteer een voorkeuzendernummer met de knoppen Afstemmen omhoog en Afstemmen omlaag en druk vervolgens op Select om uw keuze te bevestigen. De radio stemt nu af op de geselecteerde voorkeuzender. Als er niet op Select of andere knoppen wordt gedrukt, stemt de radio na 2 seconden ook af op de geselecteerde voorkeuzender. Het gekozen voorkeuzendernummer wordt weergegeven aan de bovenkant van het display van de radio.

### Het systeem menu gebruiken

U kunt het systeem menu gebruiken om de radio te configureren. Volg deze stappen om de systeeminstellingen te openen:

1. Schakel de radio in met de Aan/uit-knop.
2. Houd de Info/Menu-knop ingedrukt om het menu voor de huidige modus te openen.
3. Gebruik de knoppen Afstemmen omhoog en Afstemmen omlaag om **[System]** te selecteren en druk op Select om het menu te openen. Het systeem menu biedt de volgende opties: Druk op Afstemmen omhoog of Afstemmen omlaag om een van de volgende opties te selecteren en druk

vervolgens op Select om uw keuze te bevestigen. De standaardinstellingen en aanbevolen instellingen van de radio aangegeven met een asterisk.

- **[Time/Date]:** Selecteer deze optie om de bron voor het automatisch bijwerken van de tijd en datum in te stellen en de tijdnootatie in te stellen. De volgende optie **[Auto update]** stelt u in staat om een bron voor het automatisch bijwerken van de tijd en datum te selecteren en **[Set format]** stelt u in staat om 12- of 24-uursnotatie te selecteren. Als u voor 12-uursnotatie kiest, geeft de radio een 12-uursklok weer met een AM/PM-indicator.
- **[Language]:** Selecteer deze optie om de taal te configureren waarin de menu's van de radio worden weergegeven.
- **[Radio Reset]:** Selecteer deze optie om de instellingen van de radio te herstellen naar de standaard fabrieksinstellingen. Na bevestiging worden alle gebruikersinstellingen en voorkeuzenders gewist.
- **[SW Upgrade]:** Er kunnen in de toekomst software-updates beschikbaar komen voor uw radio. Wanneer er software-updates beschikbaar komen, kunt u software en informatie over het bijwerken van uw radio vinden op de Makita-website. Selecteer deze optie om de software bij te werken.
- **[SW Version]:** Selecteer deze optie om de softwareversie van de radio te bekijken. Druk op Info/Menu om de weergave van de softwareversie af te sluiten.
- **[Back]:** Selecteer deze optie om één stap terug te gaan in de menu's van de radio of terug te keren naar het vorige scherm.

## LUISTEREN NAAR MUZIEK VIA BLUETOOTH-STREAMING

U moet uw Bluetooth-apparaat koppelen met de radio voordat u automatisch verbinding kunt maken en Bluetooth-muziek kunt afspelen/streamen via de radio. Koppelen creëert een 'band', zodat twee apparaten elkaar kunnen herkennen.

### Opmerking:

- Voor een betere geluidskwaliteit raden we aan het volume op uw Bluetooth-apparaat op minimaal tweederde van het maximale niveau in te stellen en daarna de volumeregeling van de radio te gebruiken om het volume naar wens in te stellen.
- Uw radio kan tot acht verschillende gekoppelde apparaten onthouden. Wanneer daarna een nieuw apparaat gekoppeld zal worden zal de oudst bekende koppeling overschreven worden.

## Uw Bluetooth-apparaat voor het eerst koppelen met de radio

1. Druk op Aan/uit-knop om de radio in te schakelen. Druk op de Modus-knop om de Bluetooth-modus te selecteren. Het Bluetooth-statuspictogram knippert en de melding 'Pairing' verschijnt op het display om aan te geven dat de radio kan worden gedetecteerd.
2. Volg de handleiding van uw bronapparaat om Bluetooth te activeren op het apparaat en ervoor te zorgen dat het apparaat kan koppelen met de radio. Ga naar de lijst met Bluetooth-apparaten en selecteer het apparaat met de naam van uw radio (op uw apparaat. Indien uw apparaat over een oudere versie van Bluetooth beschikt dan versie BT 2.1, is het mogelijk dat uw apparaat vraagt om een wachtwoord. Voer dan "0000" in).
3. Zodra de apparaten zijn verbonden, klinkt er een bevestigingstoon. Het Bluetooth-pictogram stopt met knipperen en er wordt een vinkje weergegeven naast het pictogram. U kunt nu gewoon muziek selecteren en afspelen vanaf uw bronapparaat. Het volume kan worden ingesteld op uw bronapparaat of rechtstreeks op de radio.
4. Gebruik de bediening op uw apparaat of op de radio om de door u gewenste muziek te kiezen.

### Opmerking:

- Als er voor de eerste keer wordt gekoppeld en er 2 Bluetooth-apparaten naar uw radio zoeken, dan wordt de radio op beide apparaten als beschikbaar getoond. Als er echter één apparaat verbinding maakt met de radio, zal het andere Bluetooth-apparaat de radio niet meer vinden in de lijst.
- Als uw Bluetooth-apparaat tijdelijk de verbinding met de radio verliest, dan moet u handmatig de verbinding tussen uw apparaat en de radio.
- Als de naam van uw radio wordt weergegeven in de lijst met Bluetooth-apparaten, maar uw apparaat geen verbinding met de radio kan maken, verwijder het item (de radio) dan uit de lijst en koppel het apparaat opnieuw met de radio door de eerder beschreven stappen te volgen.
- Het optimale Bluetooth-zendbereik is ongeveer 10 meter (33 voet) in een rechte lijn naar de radio, maar het is mogelijk afstanden tot 30 meter (100 voet) te overbruggen.
- Het is mogelijk dat u opnieuw verbinding moet maken indien de Bluetooth-verbinding wordt verbroken door het overschrijden van de scheidingstijd, het overschrijden van de optimale afstand, obstakels of vanwege andere redenen.
- Fysieke obstakels, andere draadloze apparaten of elektromagnetische apparaten kunnen de verbindingkwaliteit beïnvloeden.



- Bluetooth verbindingen prestaties kunnen variëren afhankelijk van de verbonden apparaten. Raadpleeg de Bluetooth mogelijkheden van uw apparaat voordat u deze aansluit op uw radio. Voor sommige verbonden Bluetooth apparaten kan het zijn dat niet alle functies ondersteund worden.

### Het afspelen van geluidsbestanden in de Bluetooth modus

Als u de radio succesvol met het gekozen Bluetooth-apparaat hebt verbonden, kunt u het afspelen van muziek starten met de bedieningselementen van het verbonden Bluetooth-apparaat.

1. Zodra het afspelen is gestart, kan het volume worden ingesteld met behulp van de volumeknoppen op de radio en de volumeregeling op het Bluetooth-apparaat.
2. Gebruik de bedieningselementen op uw Bluetooth-apparaat om het afspelen te starten/pauzeren en de gewenste track te selecteren. Als alternatief kunt u het afspelen bedienen met behulp van de knoppen Afspelen/pauzeren, Volgende track en Vorige track op uw radio.
3. Houd de Vooruitspoelen- of Terugspoelen-knop ingedrukt om vooruit of terug te spoelen in de huidige track. Laat de knop los wanneer het gewenste punt is bereikt.

#### Opmerking:

- Sommige afspeelapplicaties of apparaten reageren mogelijk niet op al deze bedieningselementen.
- Sommige mobiele telefoons kunnen de verbinding met de radio verbreken wanneer er oproepen worden gemaakt of ontvangen. Sommige apparaten kunnen het geluid van de Bluetooth-audiostream tijdelijk uitschakelen wanneer er sms'jes of emails worden ontvangen of omwille van andere redenen die niets met het streamen van audio te maken hebben. Dergelijk gedrag is een functie van het Bluetooth-apparaat en duidt niet op een fout met uw radio.

### Afspelen met een eerder gekoppeld Bluetooth-apparaat

Als uw Bluetooth apparaat al eerder gekoppeld was met de radio, dan zal de radio dit herkennen, en gewoon verbinden met dit apparaat. Als deze verbinding niet zal slagen, zal de radio in detectie modus schakelen.

### Desconectar el dispositivo Bluetooth

Mantenga presionado el botón de vinculación Bluetooth durante 2-3 segundos hasta que "Pairing" (Vinculando) aparezca en la pantalla o apague el Bluetooth en el dispositivo Bluetooth para deshabilitar la conexión. También puede presionar el botón de modus, para seleccionar cualquier otro modus que no sea el modus Bluetooth y deshabilitar así la conexión.

## LED LANTAARN/ ZAKLAMPFUNCTIE

1. Druk herhaaldelijk op de Licht aan/uit-knop om verschillende lichtmodi te selecteren. Deze multifunctionele led-lantaarn/zaklamp heeft 4 modi. U kunt voor elke toepassing de geschikte lichtmodus selecteren.

Het apparaat beschikt over de volgende 4 lichtmodi:

**Lantaarn (360°-lichtbereik)**

**Lantaarn (zijwaartse modus)**

**Zaklamp (zaklampmodus)**

**Zaklamp (stroboscoopmodus)**

2. Druk op de Lichthelderheidsknop om de geschikte lichthelderheid in te stellen.
3. Druk op de Kleurtemperatuurknop om verschillende kleurtemperaturen te selecteren.
4. Houd de Licht aan/uit-knop ingedrukt om de lantaarn uit te schakelen.

#### Opmerking:

In de zijwaartse modus zijn slechts drie zijden van de lantaarn verlicht. Wanneer u de draagriem gebruikt, kan de lantaarn als in de zijwaartse modus worden geplaatst om te voorkomen dat het licht de ogen van de gebruiker verblindt.

## DIVERSE INSTELLINGEN

### Toetsblokkering

De toetsblokkeringfunctie kan worden gebruikt om het onbedoeld bedienen van de radio te voorkomen.

1. Houd de Vergrendelen-knop 2-3 seconden ingedrukt totdat de melding 'Keys Locked' op het display verschijnt. Alle knoppen behalve de Aan/uit-knop zijn nu uitgeschakeld.
2. Als u de toetsblokkering wilt uitschakelen, houd de Vergrendelen-knop dan nogmaals 2-3 seconden ingedrukt totdat de melding 'Keys Unlocked' wordt weergegeven op het display.

### De riem gebruiken (Fig. 6)

Met de meegeleverde riem kunt u het product op verschillende manieren ophangen wanneer dat nodig is. (Zie de installatiemethode in Figuur 6.)

## ONDERHOUD

#### ⚠ LET OP:

- Gebruik nooit benzine, benzeen, thinner, alcohol of dergelijke producten. Dit kan leiden tot verkleuring, vervorming of barsten.
- Was de radio niet met water.

# SPECIFICATIES

Model	DMR056	MR009G
Accu	14.4V & 18V	36V - 40Vmax
Frequentiebereik	FM: 87.50-108MHz (0.05MHz/stap) DAB/DAB+: 174.928-239.200 MHz	
DAB/DAB+-kanaalblok	DAB (Band III) 5A-13F	
Compatibele standaard	DAB/DAB+	
Antennesysteem	FM/DAB: ingebouwde antenne	
USB-uitgangsvermogen	5V / 2,4A	
Luidspreker	2.25 inch	
Vermogen	14.4V: 2.4W 18V: 3W	36V: 3W
Afmetingen (L x B x H)	126 x 129 x 289mm (met BL1860B)	126 x 166 x 315mm (met BL4050F)
Gewicht (zonder accu)	0.98KG	0.99KG
Bluetooth® (Het Bluetooth®-woordmerk en -logo's zijn gedeponeerde handelsmerken in eigendom van Bluetooth SIG, Inc.)		
Bluetooth-versie	5.0 gecertificeerd	
Bluetooth-profielen	A2DP/SCMS-T/AVRCP	
Zendvermogen	Vermogensklasse 2	
Zendbereik	Optimaal bereik: Binnen 10 meter (33 voet) Maximaal bereik: Tot 30 meter (100 voet) (Dit kan variëren afhankelijk van de omstandigheden.)	
Bluetooth-codec	SBC, AAC	
Maximaal radiofrequentievermogen	BT EDR: 3.88dBm	BT EDR: 3.90dBm
Bedrijfsfrequentie	2402MHz ~ 2480MHz	

# ESPAÑOL

## (Instrucciones originales)

### EXPLICACIÓN DE LA VISTA GENERAL (Fig. 1)

1. Asa de transporte
2. Linterna
3. Altavoz
4. Linterna LED
5. Compartimiento de la batería
6. Botón de subir/bajar volumen
7. Botón de modo/bloquear
8. Botón de información/menú
9. Botón de encendido
10. Botón de seleccionar/memoria
11. Botón de presintonía/vinculación Bluetooth/reproducir/pausar
12. Botón de sintonizar hacia abajo/pista anterior/rebobinar
13. Botón de sintonizar hacia arriba/pista siguiente/avance rápido
14. Botón de brillo de la luz
15. Botón de encender/apagar la luz/modo de luz
16. Botón de temperatura del color
17. Botón de encender/apagar la carga USB/indicador LED de carga
18. Puerto de alimentación USB
19. Hebillas de la correa

### SÍMBOLOS

Lo siguiente muestra los símbolos usados por el equipo. Asegúrese de que entiende su significado, antes de usar el equipo.



Lea el manual de instrucciones.



Solo para países de la UE.

Debido a la presencia de componentes peligrosos en el equipo, los residuos de equipos eléctricos y electrónicos, acumuladores y baterías pueden tener un impacto negativo en el medio ambiente y la salud humana. No deseches aparatos eléctricos y electrónicos o baterías junto con la basura doméstica. De acuerdo con la Directiva europea sobre residuos de aparatos eléctricos y electrónicos, y sobre acumuladores y baterías, y residuos de acumuladores y baterías, así como su adaptación a la legislación nacional, los residuos de equipos eléctricos, baterías y acumuladores deben almacenarse

por separado y llevarse a un punto de recogida para residuos urbano, que funcione de acuerdo con la normativa de protección medioambiental.

Esto se indica mediante el símbolo de un contenedor con ruedas tachado presente en el equipo.

### INSTRUCCIONES IMPORTANTES DE SEGURIDAD

#### **ADVERTENCIA:**

Al usar este producto, se deben seguir siempre las precauciones de seguridad básicas para reducir el riesgo de incendio, descarga eléctrica y lesiones personales, incluyendo lo siguiente:

1. Lea el manual de instrucciones y el manual de instrucciones del cargador detenidamente antes de usarlos.
2. Limpie el equipo solo con un paño seco.
3. No instale cerca de fuentes de calor, como radiadores, estufas, fuegos de cocina u otros aparatos (incluyendo amplificadores) que produzcan calor.
4. Utilice únicamente accesorios especificados por el fabricante.
5. Una radio a batería con baterías integrales o un paquete de baterías independiente se debe recargar solamente con el cargador especificado para la batería. Un cargador que puede ser adecuado para un tipo de batería puede crear un riesgo de incendio cuando se usa con otra batería.
6. Utilice la radio a batería únicamente con los paquetes de batería designados específicamente. El uso de cualquier otra batería puede crear un riesgo de incendio.
7. Cuando la batería no esté en uso, manténgala alejada de otros objetos metálicos como: clips, monedas, llaves, clavos, tornillos u otros objetos metálicos pequeños que pudieran crear conexiones de un terminal a otro. El contacto entre sí de los terminales de las baterías puede provocar chispas, quemaduras o fuego.
8. Evite contacto corporal con superficies conectadas a tierra como tuberías, radiadores, estufas y refrigeradores. Hay un incremento del riesgo de descarga eléctrica si su cuerpo está conectado a tierra.
9. En condiciones abusivas, puede que de la batería se expulse líquido, evite el contacto. Si de forma accidental entra en contacto con el líquido, enjuague con agua. Si el líquido entrase en contacto con los ojos, busque ayuda médica. El líquido expulsado de la batería puede causar irritación o quemaduras.

10. No use una batería o una herramienta dañada o modificada. Las baterías dañadas o modificadas puede presentar un comportamiento impredecible causando incendios, explosiones y riesgos de lesiones.
  11. No exponga la batería o herramienta al fuego o a temperaturas excesivas. La exposición al fuego o a temperaturas mayores que 130°C (266°F)podrían causar una explosión.
  12. Siga todas las instrucciones de carga y no cargue la batería o la herramienta fuera del rango de temperatura especificado en las instrucciones. Cargar incorrectamente o a temperaturas fuera del rango especificado podrían dañar la batería e incrementar el riesgo de fuego.
  13. No use este producto a volumen alto durante un periodo prolongado. Para evitar daños auditivos, use este producto a un nivel de volumen moderado.
  14. (Solo para productos con pantalla LCD) Las pantallas LCD incluyen líquidos que pueden causar irritación y envenenamiento. Si el líquido entrase en contacto con los ojos, boca o piel, enjuague con agua y llame a un médico.
  15. No exponga el producto a condiciones de lluvia o humedad. El agua que entre al producto incrementará el riesgo de descarga eléctrica.
  16. Este aparato no es apto para su uso por personas (niños incluidos) con las capacidades físicas, sensoriales o mentales disminuidas, o por personas que carezcan de experiencia y conocimiento, a no ser que alguien que sea responsable de su seguridad, les esté supervisando o les explique cómo deben usar el aparato. Los niños deben ser supervisados para asegurarse de que no jueguen con el producto. Guarde el producto lejos del alcance de los niños.
- de inmediato. Podría dar como resultado la pérdida de visión.
  5. No haga un cortocircuito con el cartucho de batería.
    - (1) No toque los terminales con un material conductor.
    - (2) Evite almacenar el cartucho de batería en recipientes con otros objetos metálicos como clavos, monedas, etc.
    - (3) No exponga la batería al agua o lluvia. Un cortocircuito en la batería puede producir un gran flujo, sobrecalentamiento, posibles quemaduras e incluso una avería.
  6. No guarde la herramienta ni el cartucho de batería en lugares donde la temperatura pueda llegar a o superar los 50°C (122°F).
  7. No incinere el cartucho de batería incluso si está muy dañado o completamente desgastado. El cartucho de batería podría explotar en el fuego.
  8. Tenga cuidado de no dejar caer o golpear la batería.
  9. No use una batería dañada.
  10. Para evitar riesgos, lea antes de su uso el manual de la batería reemplazable.
  11. Las baterías de iones de litio están sujetas a los requisitos de la Legislación de mercancías peligrosas. Para su transporte comercial, como por ejemplo por terceros o transportistas, deben respetarse los requisitos especiales del embalaje y etiquetado.
 

Para la preparación del artículo para su envío, se requiere consultar a un experto en materiales peligrosos. Acate también las, posiblemente más detalladas, regulaciones nacionales.

Cubra los contactos abiertos y empaquete la batería de tal manera que no se pueda mover en el embalaje.
  12. Al tirar la batería, retírela de la herramienta y deshágase de ella en un lugar seguro. Siga las regulaciones locales sobre la eliminación de baterías.

## GUARDE ESTAS INSTRUCCIONES

### REGLAS ESPECÍFICAS DE SEGURIDAD PARA EL CARTUCHO DE BATERÍA

1. Antes de utilizar el cartucho de batería, lea todas las instrucciones y advertencias en (1) el cargador de la batería, (2) la baterías, (3) el producto que usa la batería.
2. No desmonte el cartucho de batería.
3. Si el tiempo de funcionamiento se ha vuelto excesivamente corto, pare inmediatamente Puede haber riesgo de sobrecalentamiento, posibles quemaduras o incluso una explosión.
4. Si el electrolito entra en contacto con los ojos, lávelos con agua limpia y busque atención médica
5. No permita que astillas, polvo o suciedad se adhieran a los terminales, agujeros y ranuras de la batería. Puede provocar un rendimiento bajo o una avería de la herramienta o batería.
6. Mantenga la batería fuera del alcance de los niños.

17. Durante y tras el uso, la batería podría calentarse de manera que podría causar quemaduras o quemaduras de bajas temperaturas.
18. No toque el terminal de la herramienta inmediatamente después del uso, ya que podría calentarse lo suficiente como para causar quemaduras.
19. A menos que la herramienta sea compatible con su uso cerca de líneas de alta tensión, no use la batería cerca de ellas. Puede provocar un mal funcionamiento o avería de la herramienta o batería.

**⚠ PRECAUCIÓN:**

**Use solo baterías originales Makita. El uso de baterías Makita no originales o de baterías que hayan sido alteradas podría provocar la explosión de la batería causando incendios, lesiones personales y daños. También anulará la garantía de Makita para la herramienta de Makita y el cargador.**

## Consejos para mantener al máximo la vida útil de la batería

1. Cargue el cartucho de batería antes de que se descargue completamente. Deje de usar la herramienta y cargue la batería cuando note que la batería tiene menos potencia.
2. Nunca cargue un cartucho de batería que esté totalmente cargado. La sobrecarga reduce la vida útil de la batería.
3. Cargue el cartucho de batería con una temperatura ambiente de entre 10 y 40 grados centígrados (50°F-104 °F). Antes de cargarla, deje que una batería que esté caliente se enfríe.
4. Cuando no use la batería, retírela de la herramienta o del cargador.
5. Cargue el cartucho de batería si no lo usa durante un largo periodo de tiempo (más de seis meses).

## TIEMPO DE FUNCIONAMIENTO

\* Las baterías adecuadas para esta radio se enumeran en la siguiente tabla.

\* La siguiente tabla indica el tiempo de uso con una sola carga.

Modelo	Batería		Capacidad de la batería	Unidad: hora (aproximadamente)		
				Radio*	Faro (cobertura de luz de 360°)	Linterna (modo antorcha)
DMR056	LXT (14.4V)	BL1415N	1.5Ah	11	4.0	8.5
		BL1430B	3.0Ah	19	7.0	14
		BL1440	4.0Ah	30	11	22
		BL1460B	6.0Ah	39	15	29
	LXT (18V)	BL1815N	1.5Ah	13	4.5	9.0
		BL1820B	2.0Ah	17	6.0	12
		BL1830B	3.0Ah	24	8.5	16
		BL1840B	4.0Ah	34	12	23
		BL1850B	5.0Ah	44	16	30
		BL1860B	6.0Ah	53	19	37
MR009G	XGT (36V-40V máx)	BL4020	2.0Ah	20	13	26
		BL4025	2.5Ah	24	16	31
		BL4040	4.0Ah	36	24	46
		BL4050F	5.0Ah	51	34	66

\* EN LA SALIDA DE LOS ALTAVOCES = 100mW

**⚠ ADVERTENCIA:**

**Solo use las baterías indicadas anteriormente. El uso de cualquier otra batería podría causar lesiones o fuego.**

**NOTA:**

- La tabla sobre el tiempo de funcionamiento de la batería es para referencia.
- El tiempo de funcionamiento real puede diferir según el tipo de batería, condiciones de carga o entorno de uso.
- Puede que algunas de las baterías listados anteriormente no estén disponibles según su región de residencia.

## Fuente de alimentación con cable recomendada

Modelo	Batería portátil
DMR056	PDC01
MR009G	PDC01 / PDC1200

- Las baterías con cable enumeradas anteriormente puede que no estén disponibles según su región de residencia.
- Antes de usar una batería con cable, lea las instrucciones y las marcas de precaución.

## INSTALACIÓN Y ALIMENTACIÓN

### ⚠ PRECAUCIÓN:

- Antes de instalar o retirar la batería, apague siempre la radio.
- Tenga cuidado de no dejar caer o golpear la radio. Una carcasa rota podría cortar le los dedos o clavarse en su cuerpo. Una radio dañada puede tener un comportamiento impredecible que podría resultar en fuego, explosiones o riesgo de lesiones.
- Sostenga la herramienta y la batería firmemente cuando instale o retire la batería.

### IMPORTANTE:

- Una potencia reducida, distorsión, sonidos entrecortados o que la retroiluminación de la pantalla parpadee, son todas señales de que es necesario cambiar la batería.
- La batería no se incluye como accesorio estándar.

### Instalación o retirada del cartucho de batería (Fig. 2-3)

- Para instalar el cartucho de batería, alinee la lengüeta en el cartucho de batería con la ranura en la carcasa y deslícela a su lugar. Siempre insértela hasta que encaje en su sitio con un pequeño clic.
- Si puede ver el indicador rojo de la zona superior del botón, significa que el cartucho no está encajado completamente. Instálelo completamente hasta que el indicador rojo no esté visible. De lo contrario, el cartucho puede desprenderse accidentalmente de la radio y causar lesiones al operario o a alguna persona que se encuentre cerca.
- No haga fuerza al insertar el cartucho de la batería. Si el cartucho no entra con suavidad, significa que no lo está instalando correctamente.
- Para retirar la batería, deslícela de la radio mientras desliza el botón en la parte frontal de la radio.

## Indicaciones de la batería restante (Fig. 4-5)

### ➤ 1. Luces indicadoras 2. Botón de comprobación

Presione el botón en el cartucho de batería para mostrar la batería restante. Las luces indicadoras se encenderán por unos segundos.

#### ● Batería XGT/LXT

Luces indicadoras			Capacidad restante
Iluminado	Apagado	Parpadeando	
			75% ~ 100%
			50% ~ 75%
			25% ~ 50%
			0% ~ 25%
			Cargue la batería
			La batería puede haber funcionado mal

### NOTA:

- Dependiendo de las condiciones de uso y de la temperatura ambiente, la indicación puede diferir ligeramente de la capacidad real.
- La primera (la más a la izquierda) luz indicadora parpadeará cuando el sistema de protección de la batería funcione.

### Carga mediante el puerto de suministro de alimentación USB

### NOTA:

- Conecte al puerto de alimentación USB solo dispositivos que sean compatibles con una fuente de alimentación de CC 5V, 2,4A. De lo contrario, podría provocar un mal funcionamiento del producto.
- Conecte el cable USB (no incluido) con el puerto de alimentación USB del producto. Y, a continuación, conecte el otro extremo del cable con el dispositivo.
- Para comenzar a cargar, presione el botón de encender/apagar la carga USB para habilitar la función de carga. El botón de encender/apagar la carga USB se iluminará en color verde.
- Cuando la batería esté baja, la retroiluminación de la pantalla parpadeará hasta que la función de carga se desactive.
- Si la función de carga se activa sin cargar, el botón de encender/apagar la carga USB parpadeará

en color verde y la función de carga se apagará automáticamente tras 30 minutos.

- Para detener la carga, presione el botón de encender/apagar la carga USB para deshabilitar la función de carga.
- Durante la carga USB, el volumen máximo del altavoz de salida se reducirá.

#### IMPORTANTE:

- Antes de conectar el dispositivo USB al puerto USB, realice siempre una copia de seguridad de los datos del dispositivo USB. De lo contrario, puede que los datos del dispositivo se pierdan.
- Puede que la radio no suministre alimentación a algunos dispositivos USB.
- Cuando no lo utilice, o bien después de una carga, retire el cable USB y cierre la cubierta.
- No conecte esta ranura USB con el puerto USB de un ordenador, ya que es muy posible que las dos unidades se averíen.

## Escuchar la radio DAB

### Sintonizar emisoras DAB

Para sintonizar emisoras de radio DAB, siga estos pasos:

1. Encienda la radio usando el botón de encendido.
2. Seleccione el modo de radio DAB presionando repetidamente el botón de modo.
3. Si es la primera vez que usa el modo de radio DAB, la radio realizará una búsqueda completa de forma automática para encontrar todas las emisoras de radio DAB disponibles. Durante el escaneo, a medida que se detecten nuevas emisoras, el contador de emisoras aumentará y las emisoras se añadirán a la lista guardada en la radio. La barra indica el progreso del escaneo.
4. Cuando la búsqueda se haya completado, la radio mostrará una lista de todas las emisoras encontradas. Use el botón de sintonizar hacia arriba o sintonizar hacia abajo para recorrer la lista de emisoras y presione el botón de seleccionar para sintonizar una.

#### NOTA:

Para el modo de radio DAB, si la recepción de la radio no fuera buena, puede que sea necesario reubicar la radio a una posición que ofrezca una mejor recepción.

### El menú de radio DAB

Puede abrir el menú de radio DAB manteniendo presionado el botón de información/menú mientras la radio está en el modo de radio DAB. Use el botón de sintonizar hacia arriba o abajo para seleccionar una de las opciones y, a continuación, presione el botón de seleccionar para confirmar su elección.

Los ajustes predeterminados y recomendados se indican mediante un asterisco.

El menú de radio DAB ofrece las siguientes opciones:

- **[Full scan] (Búsqueda completa):** seleccione esta opción para realizar una búsqueda completa y guardar todas las emisoras de radio DAB encontradas en la lista de emisoras.
- **[Manual tune] (Sintonización manual):** seleccione esta opción para sintonizar manualmente un canal/frecuencia DAB.
- **[DRC]:** El control de rango dinámico (Dynamic Range Control, también conocido como DRC) puede hacer que los sonidos más bajos sean más fáciles de escuchar cuando la radio se usa en un ambiente ruidoso al reducir el rango dinámico de la señal de audio. Seleccione esta opción y use el botón de sintonizar hacia arriba o abajo para resaltar la configuración DRC deseada:
  - [1]:** Se aplica la compresión máxima.
  - [1/2]:** Se aplica una compresión media.
  - [0]:** No se aplica ninguna compresión.Presione el botón de seleccionar para confirmar el ajuste.
- **[Station Order] (Orden de las emisoras):** seleccione esta opción y a continuación **[Alphanumeric] (Alfanumérico)** para ordenar la lista de emisoras alfanuméricamente o seleccione **[Ensemble] (Conjunto)** para ordenar la lista de emisoras por el multiplex DAB o seleccione **[Valid] (Válidas)** para mostrar solo aquellas emisoras para las que se pueda encontrar una señal.
- **[System] (Sistema):** seleccione esta opción para ir a los ajustes del menú de sistema y configurar la radio (para más detalles, consulte el capítulo "Uso del menú de sistema").
- **[Back] (Atrás):** seleccione esta opción retroceder un paso en los menús de la radio o volver a la pantalla anterior.

### Mostrar información de DAB en pantalla

Cuando escuche una transmisión de radio DAB, presione repetidamente el botón de información/menú para recorrer la siguiente información en la pantalla de la radio:

- Segmento de etiqueta dinámica (texto en movimiento)
- Tipo de programa
- Nombre del multiplex
- Frecuencia y canal
- Error e intensidad de señal
- Tasa de bits/tipo de audio
- Fecha

# Escuchar la radio FM

## Sintonizar emisoras FM

Para sintonizar emisoras de radio FM, siga estos pasos:

1. Encienda la radio usando el botón de encendido.
2. Seleccione el modo de radio FM presionando repetidamente el botón de modo.
3. Mantenga presionado el botón de sintonizar hacia arriba o abajo para sintonizar automáticamente una emisora FM con una frecuencia más alta o baja, respectivamente. La radio dejará de buscar cuando encuentre una emisora lo suficientemente fuerte. En pantalla se mostrará la frecuencia de la señal que se ha encontrado. Si hay información RDS disponible, tras unos segundos, la pantalla mostrará el nombre de la emisora de radio.
4. Si fuera necesario, presione el botón de sintonizar hacia arriba o abajo para ajustar la frecuencia a intervalos de 0.05MHz.
5. Repita los pasos 3 y 4 para sintonizar otras emisoras de radio.

### NOTA:

Para el modo de radio FM, si la recepción de la radio no fuera buena, puede que sea necesario reubicar la radio a una posición que ofrezca una mejor recepción.

## El menú de radio FM

Puede abrir el menú de radio FM manteniendo presionado el botón de información/menú mientras la radio está en el modo de radio FM. Use el botón de sintonizar hacia arriba o abajo para seleccionar una de las opciones y, a continuación, presione el botón de seleccionar para confirmar su elección.

Los ajustes predeterminados y recomendados se indican mediante un asterisco.

El menú de radio FM ofrece las siguientes opciones:

- **[Scan Zone] (Zona de búsqueda):** seleccione esta opción para configurar si la radio solo debe buscar señales fuertes ("Local", Locales) o todas las señales ("Distant", Lejanas) al usar la función de sintonización automática.
- **[System] (Sistema):** seleccione esta opción para ir a los ajustes del menú de sistema y configurar la radio (para más detalles, consulte el capítulo "Uso del menú de sistema").
- **[Back] (Atrás):** seleccione esta opción retroceder un paso en los menús de la radio o volver a la pantalla anterior.

## Mostrar información de FM en pantalla

Cuando escuche una emisora de radio FM que también transmita datos RDS, presione repetidamente el

botón de información/menú para recorrer la siguiente información en la pantalla de la radio:

- Texto de la radio
- Tipo de programa
- Frecuencia
- Modo de audio
- Fecha

Si no hay información RDS disponible, la radio no podrá mostrar el mensaje de texto ni el tipo de programa.

## Presintonizar emisoras en los modos DAB y FM

Hay 9 presintonías de memoria para la radio DAB y otras tantas para la radio FM. Se usan de la misma forma en ambos modos de funcionamiento.

1. Encienda la radio y, a continuación, seleccione el modo de radio DAB o FM y sintonice la emisora de radio deseada tal y como se describió anteriormente.
2. Mantenga presionado el botón de seleccionar/memoria. En pantalla se mostrará el menú de "Save to Preset" (Guardar en presintonía).
3. Presione el botón de sintonizar hacia arriba o sintonizar hacia abajo para seleccionar el número de presintonía deseado. A continuación, presione el botón de seleccionar para guardar la presintonía. En pantalla se mostrará "Saved" (Guardada), indicando que la emisora se ha guardado en el número de presintonía seleccionado. Si ya hay otra emisora guardada en el número de presintonía elegido, esa emisora se sobrescribirá. Repita este procedimiento según sea necesario para el resto de presintonías.

## Seleccionar una presintonía en los modos DAB y FM

1. Encienda la radio y, a continuación, seleccione el modo de radio DAB o FM usando el botón de modo.
2. Presione el botón de presintonía para mostrar el menú de "Preset Recall" (Seleccionar de presintonías).
3. Seleccione un número de presintonía usando el botón de sintonizar hacia arriba o sintonizar hacia abajo y, a continuación, presione el botón de seleccionar para confirmar su elección. Ahora la radio sintonizará la presintonía seleccionada. Si no se presiona el botón de seleccionar o ningún otro botón, la radio también sintonizará la presintonía seleccionada tras 2 segundos. La presintonía seleccionada se muestra en el área superior de la pantalla de la radio.

## Uso del menú de sistema

El menú de sistema puede usarse para configurar la radio. Siga estos pasos para acceder a los ajustes del sistema:

1. Encienda la radio usando el botón de encendido.



- Mantenga presionado el botón de información/menú para abrir el menú del modo actual.
- Use el botón de sintonizar hacia arriba o abajo para seleccionar **[System] (Sistema)** y presione el botón de seleccionar para abrir el menú.

El menú de sistema ofrece las siguientes opciones: Use el botón de sintonizar hacia arriba o abajo para seleccionar una de las opciones y, a continuación, presione el botón de seleccionar para confirmar su elección.

Los ajustes predeterminados y recomendados se indican mediante un asterisco.

- **[Time/Date] (Hora/Fecha)**: seleccione esta opción para establecer la fuente para actualizar automáticamente la hora y fecha, y para establecer el formato de la hora. La opción **[Auto update] (Actualizar automáticamente)** le permite seleccionar una fuente para actualizar automáticamente la hora y la fecha, y **[Set format] (Establecer formato)** le permite seleccionar entre el formato de hora de 12 y 24 horas. Si se selecciona el formato de reloj de 12 horas, la radio mostrará un reloj de 12 horas con el indicador a. m. o p. m.
- **[Language] (Idioma)**: seleccione esta opción para configurar el idioma en el que se muestran los menús de la radio.
- **[Radio Reset] (Restablecer radio)**: seleccione esta opción para restablecer la radio a la configuración predeterminada de fábrica. Tras la confirmación, todos los ajustes del usuario y emisoras presintonizadas se borrarán.
- **[SW Upgrade] (Actualización de software)**: en el futuro puede que haya disponibles actualizaciones de software para la radio. A medida que las actualizaciones de software estén disponibles, podrá encontrar software e información sobre cómo actualizar la radio en el sitio web de Makita. Seleccione esta opción para realizar una actualización de software.
- **[SW Version] (Versión del software)**: seleccione esta opción para ver la versión del software de la radio. Presione el botón de información/menú para salir.
- **[Back] (Atrás)**: seleccione esta opción retroceder un paso en los menús de la radio o volver a la pantalla anterior.

radio, necesita vincular su dispositivo Bluetooth con la radio. La vinculación crea un "vínculo" para que dos dispositivos se reconozcan mutuamente.

**Nota:**

- Para tener una mejor calidad de sonido, recomendamos que ajuste el volumen en su dispositivo Bluetooth a más de dos tercios y a continuación, ajuste el volumen en la radio como necesite.
- Radio puede memorizar hasta 8 dispositivos emparejados. Cuando la memoria exceda esta cantidad, el primero de los dispositivos emparejados será sobrescrito.

### Vincular su dispositivo Bluetooth por vez primera

- Presione el botón de encendido para encender la radio. Presione el botón de modo para seleccionar el modo Bluetooth. El icono de estado de Bluetooth parpadeará y "Pairing" (Vinculando) aparecerá en la radio para mostrará que es detectable.
- Active el Bluetooth en el dispositivo según el manual de usuario del dispositivo para conectarse a la radio. Vaya a la lista de dispositivos Bluetooth y seleccione el dispositivo con el nombre de la radio. (Algunos dispositivos móviles equipados con versiones de Bluetooth anteriores a la BT 2.1, puede que sea necesario introducir las contraseña "0000").
- Una vez conectado, habrá un tono de confirmación. El icono de Bluetooth dejará de parpadear y en pantalla se mostrará una marca de verificación junto a él. Ahora podrá seleccionar y reproducir cualquier música desde el dispositivo fuente. El control del volumen puede ajustarse desde el dispositivo fuente o directamente desde la radio.
- Use los controles de su dispositivo con función de Bluetooth o los de la radio para reproducir/dejar en pausa y navegar por las pistas.

**Nota:**

- Si dos dispositivos Bluetooth, vinculándose por primera vez, buscan la radio, este se mostrará disponible para ambos dispositivos. Sin embargo, si un dispositivo se enlaza con esta unidad primero, entonces el otro dispositivo Bluetooth no lo encontrará en la lista.
- Si su dispositivo Bluetooth se desconecta temporalmente de su radio, entonces, deberá reconectar su dispositivo a la radio de forma manual.
- Si el nombre de la radio se muestra en la lista de dispositivos Bluetooth pero el dispositivo no puede conectarse con ella, elimine el elemento de la lista y vincule de nuevo el dispositivo con la radio siguiendo los pasos descritos anteriormente.

## ESCUCHAR MÚSICA A TRAVÉS DE TRANSMISIÓN BLUETOOTH

Antes de poder enlazarse automáticamente para reproducir/transmitir música Bluetooth a través de la

- El rango de transmisión Bluetooth óptimo es de aproximadamente 10 metros (33 pies) en la línea de visión de la radio, pero una distancia de hasta 30 metros (100 pies) es posible.
- Si se pierde la conexión Bluetooth debido a un exceso del tiempo de separación, de la distancia óptima, obstáculos u otros motivos, puede que sea necesario volver a conectar el dispositivo con la radio.
- Objetos físicos, otros dispositivos inalámbricos o dispositivos electromagnéticos pueden afectar la calidad de la conexión.
- La capacidad de la conectividad Bluetooth podría variar dependiendo del dispositivo Bluetooth que se haya conectado. Por favor, consulte las especificaciones Bluetooth de su dispositivo antes de conectarlo a su radio. Puede que no todas las funciones estuvieran disponibles en algunos dispositivos Bluetooth.

## Reproducción de archivos de audio en el modo Bluetooth

Cuando haya conectado su radio con el dispositivo Bluetooth que haya elegido, ya podrá comenzar a reproducir su música usando los controles del dispositivo Bluetooth al que se haya conectado.

1. Una vez que la reproducción haya comenzado, el volumen puede ajustarse tanto en la radio, usando los botones de volumen, como en el dispositivo Bluetooth, usando sus controles de volumen.
2. Use los controles en el dispositivo Bluetooth para reproducir/pausar y recorrer las pistas. Alternativamente, puede controlar la reproducción usando los botones de reproducir/pausar, pista siguiente o pista anterior en la radio.
3. Mantenga presionado el botón de avance rápido o rebobinar para moverse por la pista actual. Suelte el botón cuando llegue al punto deseado.

### Nota:

- Es posible que algunas aplicaciones o dispositivos de los reproductores no respondan a todos estos controles.
- Algunos teléfonos móviles puede que se desconecten temporalmente de su radio al realizar o recibir llamadas. Algunos dispositivos puede que silencien temporalmente su transmisión de audio por Bluetooth cuando reciben mensajes de texto, correos electrónicos o por otros motivos ajenos a la transmisión de audio. Ese comportamiento es una función del dispositivo conectado y no indica un fallo en su radio.

## Reproducir un dispositivo fuente Bluetooth previamente vinculado

Si su dispositivo Bluetooth hubiera sido emparejado con la radio anteriormente, la unidad memorizará su dispositivo Bluetooth e intentará reconectarse con el dispositivo de la memoria con el que se conectó por última vez. Si el último dispositivo con el que se conectó no estuviera disponible, la radio será reconocible.

## Desconectar el dispositivo Bluetooth

Mantenga presionado el botón de vinculación Bluetooth durante 2-3 segundos hasta que "Pairing" (Vinculando) aparezca en la pantalla o apague el Bluetooth en el dispositivo Bluetooth para deshabilitar la conexión. También puede presionar el botón de modo, para seleccionar cualquier otro modo que no sea el modo Bluetooth y deshabilitar así la conexión.

## FUNCIÓN DE FARO/ LINTERNA LED

1. Presione el botón de encender/apagar la luz repetidamente para seleccionar diferentes modos de luz. Este faro/linterna LED multifuncional cuenta con 4 modos diferentes. Puede seleccionar el modo de luz adecuado para cada aplicación.

Los 4 modos de luz son los siguientes:

**Faro (cobertura de luz de 360°)**

**Faro (modo de transporte lateral)**

**Linterna (modo antorcha)**

**Linterna (modo estroboscópico)**

2. Presione el botón de brillo de la luz para ajustar el brillo de la luz adecuado.
3. Presione el botón de temperatura del color para seleccionar diferentes temperaturas de color.
4. Mantenga presionado el botón de encender/apagar la luz para apagar la luz.

### Nota:

en el modo de transporte lateral, solo se encienden tres lados del faro. Al usar la correa, el faro puede colocarse en el modo de transporte lateral para evitar que la luz ciegue al usuario.

## OTROS AJUSTES

### Bloqueo de teclas

La función de bloqueo de teclas se usa para evitar un funcionamiento involuntario de la radio.

1. Mantenga presionado el botón de bloquear durante 2-3 segundos hasta que "Keys Locked" (Teclas bloqueadas) aparezca en la pantalla. Todos los botones excepto el botón de encendido se desactivarán.

2. Para cancelar el bloqueo, mantenga presionado el botón de bloqueo durante 2-3 segundos hasta que "Keys Unlocked" (Teclas desbloqueadas) aparezca en pantalla.

### Usar la correa (Fig. 6)

Con la correa suministrada, puede colgar el producto de diferentes formas cuando lo necesite (consulte el método de instalación en la Fig. 6.)

## MANTENIMIENTO

### ⚠ PRECAUCIÓN:

- Nunca use gasolina, bencina, diluyentes, alcohol o similares. Podría dar como resultado decoloración, deformaciones o roturas.
- No lave la radio con agua.

## ESPECIFICACIONES

Modelo	DMR056	MR009G
Batería	14.4V & 18V	36V - 40Vmáx
Cobertura de frecuencias	FM: 87.50-108MHz (0.05MHz/intervalo) DAB/DAB+: 174.928-239.200 MHz	
Bloques de canales DAB/DAB+	DAB (banda III) 5A -13F	
Estándar compatible	DAB/DAB+	
Sistema de antena	FM/DAB: antena integrada	
Salida USB	5V / 2,4A	
Altavoz	2.25 pulgadas	
Potencia de salida	14.4V: 2.4W 18V: 3W	36V: 3W
Dimensiones (largo x ancho x alto)	126 x 129 x 289mm (con BL1860B)	126 x 166 x 315mm (con BL4050F)
Peso (sin batería)	0.98KG	0.99KG
Bluetooth® (La palabra Bluetooth® y los logotipos son marcas comerciales registradas propiedad de Bluetooth SIG, Inc.)		
Versión de Bluetooth	5.0 certificado	
Perfiles Bluetooth	A2DP/SCMS-T/AVRCP	
Alimentación de transmisión	Power Class 2	
Alcance de transmisión	Alcance óptimo: a menos 10 metros (33 pies) Alcance máximo: hasta 30 metros (100 pies) (puede variar según las diferentes condiciones)	
Códec Bluetooth	SBC, AAC	
Potencia máxima de radiofrecuencia	BT EDR: 3.88dBm	BT EDR: 3.90dBm
Frecuencia de funcionamiento	2402MHz ~ 2480MHz	

## PORTUGUÊS (Instruções de origem)

### Explicação do aspeto geral (Fig. 1)

1. Pega de transporte
2. Lanterna
3. Altifalante
4. Lanterna LED
5. Compartimento da bateria
6. Botão de aumentar/diminuir o volume
7. Botão de modo/bloqueio
8. Botão de informações/menu
9. Botão de ligar/desligar
10. Botão de seleção/memória
11. Botão de memorização/emparelhamento Bluetooth/reprodução/pausa
12. Botão de sintonização para baixo/faixa anterior/rebobinar
13. Botão de sintonização para cima/faixa seguinte/avançar
14. Botão de brilho da luz
15. Botão ligar/desligar luz/Botão de modo de luz
16. Botão de temperatura da cor
17. Botão de ligar/desligar carregamento USB/ indicador LED de carregamento
18. Porta de alimentação USB
19. Fivela da alça

### SÍMBOLOS

O seguinte mostra os símbolos usados para o equipamento. Certifique-se que compreende o seu significado antes de usar.



Leia o manual de instruções.



Apenas para países da UE.

Devido à presença de componentes perigosos, resíduos de equipamentos elétricos e eletrónicos, acumuladores e baterias no equipamento, estes podem ter um impacto negativo no meio ambiente e na saúde humana. Não descarte os aparelhos elétricos e eletrónicos ou baterias no lixo doméstico! De acordo com a Diretiva Europeia sobre resíduos de equipamentos elétricos e eletrónicos e sobre acumuladores e baterias e resíduos de acumuladores e pilhas, bem como a sua adaptação à legislação nacional, resíduos de

equipamentos elétricos, baterias e acumuladores devem ser armazenados separadamente e entregues num ponto de recolha separado para os resíduos urbanos, operando de acordo com as normas de proteção ambiental. Isso é indicado pelo símbolo no contentor de lixo com uma cruz colocada no equipamento.

### SEGURANÇA IMPORTANTE INSTRUÇÕES

#### **ADVERTÊNCIA:**

Ao utilizar este produto, devem ser sempre tomadas precauções básicas de segurança para reduzir o risco de incêndio, choque elétrico e ferimentos pessoais, incluindo o seguinte:

1. Leia cuidadosamente o manual de instruções e o manual de instruções do carregador antes de usar.
2. Limpe apenas com um pano seco.
3. Não instale o aparelho junto de fontes de calor como radiadores, registos de calor, fogões ou outros aparelhos (incluindo amplificadores) que produzam calor.
4. Utilize apenas as ligações/acessórios especificados pelo fabricante.
5. Um rádio a bateria com bateria integrada ou uma bateria separada tem de ser recarregado apenas com o carregador especificado para a bateria. Um carregador que pode ser adequado para um tipo de bateria pode criar um risco de incêndio quando utilizado com outra bateria.
6. Utilize o rádio a bateria apenas com baterias especificamente concebidas. A utilização de qualquer outra bateria pode criar um risco de incêndio.
7. Quando o conjunto da bateria não se encontra a uso, mantenha-o afastado de outros objetos de metal como: clips de papel, moedas, chaves, pregos, parafusos, ou outros objetos pequenos de metal que possam fazer a ligação entre dois terminais. Colocar em curto-circuito os terminais da bateria pode causar faíscas, queimaduras ou um incêndio.
8. Evitar contacto do corpo com superfícies ligadas à terra como tubos, radiadores, fogões e frigoríficos. Há um risco acrescido de choque elétrico se o corpo estiver ligado à terra.
9. Em condições de mau uso, poderá ser ejetado líquido da bateria, evite o contacto. Se ocorrer um contacto accidental, lave abundantemente com água. Se o líquido entrar em contacto com os olhos, procure também ajuda médica. O líquido ejetado da bateria pode causar irritação ou queimaduras.

10. Não utilize uma bateria ou ferramenta danificada ou modificada. Baterias danificadas ou modificadas podem exibir comportamentos imprevisíveis que resultam em incêndio, explosão ou risco de ferimentos.
  11. Não exponha uma bateria ou ferramenta ao fogo ou temperatura excessiva. A exposição ao fogo ou a temperatura acima de 130°C (266°F) pode provocar uma explosão.
  12. Siga todas as instruções de carregamento e não carregue a bateria ou a ferramenta fora do intervalo de temperatura especificado nas instruções. Carregar incorretamente ou em temperaturas fora do intervalo especificado pode danificar a bateria e aumentar o risco de incêndio.
  13. Não utilize o produto com o volume alto em nenhuma circunstância. Para evitar danos auditivos, utilize o produto com um nível de volume moderado.
  14. (Apenas para produtos com visor LCD) Os visores LCD incluem líquidos que podem causar irritação e envenenamento. Se o líquido entrar nos olhos, na boca ou na pele, enxaguar com água e chamar um médico.
  15. Não exponha o produto à chuva ou em condições húmidas. A entrada de água no produto aumentará o risco de choque elétrico.
  16. Este produto não está destinado a ser utilizado por pessoas (incluindo crianças) com capacidades físicas, sensoriais ou mentais reduzidas, ou falta de experiência e conhecimento, a menos que tenham sido supervisionadas ou instruídas sobre o uso do produto por uma pessoa responsável pela sua segurança. As crianças devem ser supervisionadas para garantir que elas não brincom com o produto. Armazene o produto fora do alcance das crianças.
5. Não faça curto circuito com a bateria:
    - (1) Não toque nos terminais com qualquer material condutor.
    - (2) Evite guardar o cartucho da bateria num recipiente com outros objetos de metal como pregos, moedas, etc.
    - (3) Não exponha o cartucho de bateria à água ou à chuva. Um curto circuito na bateria pode causar um grande fluxo de corrente, sobreaquecimento, possíveis queimaduras e mesmo avaria.
  6. Não guarde a ferramenta e o cartucho da bateria em locais em que a temperatura possa chegar ou ultrapassar os 50°C (122°F).
  7. Não incinere o cartucho da bateria mesmo que se encontre muito danificado ou esteja completamente gasto. O cartucho da bateria pode explodir num incêndio.
  8. Tenha cuidado para não deixar cair a bateria ou bater com a bateria.
  9. Não use uma bateria danificada.
  10. Para evitar riscos, o manual de substituição da bateria deve ser lido antes de usar.
  11. As baterias que contêm íões de lítio estão sujeitas aos requisitos da Legislação de Mercadorias Perigosas. Para transportes Comerciais, por exemplo, por terceiros, agentes de encaminhamento, requisitos especiais de embalagem e rotulagem devem ser observados. Para a preparação do item que está a ser enviado, é necessário consultar um especialista em materiais perigosos. Observe também as regulamentações nacionais mais detalhadamente.
 

Fita ou cubra os contatos abertos e arrumar a bateria de tal maneira que não pode se mover na embalagem.

## GUARDE ESTAS INSTRUÇÕES

### NORMAS DE SEGURANÇA ESPECÍFICAS PARA O CARTUCHO DA BATERIA

1. Antes de usar o cartucho da bateria, leia todas as instruções e marcas de advertência no (1) carregador da bateria, (2) bateria e (3) produto que usa a bateria.
2. Não desmonte o cartucho da bateria.
3. Se o período de funcionamento se tornar excessivamente curto, pare imediatamente o funcionamento. Pode provocar um risco de sobreaquecimento, possíveis queimaduras ou mesmo explosão.
4. Se o eletrólito entrar para os olhos, lave-os com água limpa e procure um médico imediatamente.
5. Mantenha a bateria longe de crianças.

17. Durante e após o utilização, a bateria pode aquecer, o que pode causar queimaduras.
18. Não toque no terminal da ferramenta imediatamente após o utilização, pois esta pode estar quente o suficiente para causar queimaduras.
19. A menos que a ferramenta suporte a utilização perto de linhas de alta tensão, não use a bateria perto de linhas de alta tensão. Isso pode resultar no mau funcionamento ou avaria da ferramenta ou da bateria.

**⚠ CUIDADO:**

**Utilize apenas baterias Makita genuínas. O uso de baterias Makita não genuínas, ou baterias que tenham sido alteradas, pode resultar na explosão da bateria causando incêndios, danos pessoais e materiais. Também anulará a garantia da Makita para a ferramenta Makita e o carregador.**

## Conselhos para a manutenção prolongada da bateria

1. Carregue o cartucho da bateria antes de estar completamente descarregado. Pare sempre o funcionamento da ferramenta e carregue o cartucho da bateria quando notar uma menor potência da ferramenta.
2. Nunca recarregue um cartucho de bateria completamente carregado. O sobrecarregamento diminui a duração da bateria.
3. Carregue o cartucho da bateria à temperatura ambiente entre 10°C e 40°C (50°F e 104°F). Deixe que o cartucho da bateria quente arrefeça antes de o carregar.
4. Quando não estiver a utilizar a bateria, remova-a da ferramenta ou do carregador.
5. Carregue o cartucho da bateria se não o usar por um longo período de tempo (mais de seis meses).

## TEMPO DE FUNCIONAMENTO

\* As baterias adequadas para este rádio estão listadas na tabela a seguir.

\* A tabela seguinte indica o tempo de funcionamento com um único carregamento.

Modelo	Bateria		Capacidade da bateria	Unidade: Hora (Aproximadamente)		
				Rádio*	Lanterna (cobertura de luz de 360°)	Lanterna (modo tocha)
DMR056	LXT (14.4V)	BL1415N	1.5Ah	11	4.0	8.5
		BL1430B	3.0Ah	19	7.0	14
		BL1440	4.0Ah	30	11	22
		BL1460B	6.0Ah	39	15	29
	LXT (18V)	BL1815N	1.5Ah	13	4.5	9.0
		BL1820B	2.0Ah	17	6.0	12
		BL1830B	3.0Ah	24	8.5	16
		BL1840B	4.0Ah	34	12	23
		BL1850B	5.0Ah	44	16	30
		BL1860B	6.0Ah	53	19	37
MR009G	XGT (36V-40V máx)	BL4020	2.0Ah	20	13	26
		BL4025	2.5Ah	24	16	31
		BL4040	4.0Ah	36	24	46
		BL4050F	5.0Ah	51	34	66

\* NA SAÍDA DAS COLUNAS = 100mW

**⚠ ADVERTÊNCIA:**

**Utilize apenas as bateria listadas acima. O uso de qualquer outra bateria pode causar ferimentos e/ou incendiar.**

**NOTA:**

- A tabela relativa ao tempo de operação da bateria acima é para referência.
- O tempo de operação real pode diferir com o tipo de bateria, condição de carregamento ou ambiente de utilização.
- Algumas das baterias listados acima podem não estar disponíveis dependendo da sua região de residência.

## Fonte de alimentação ligada por fio recomendada

Modelo	Fonte de alimentação portátil
DMR056	PDC01
MR009G	PDC01 / PDC1200

- A (s) fonte (s) de alimentação ligada (s) por fio listada (s) acima pode (m) não estar disponível (eis) dependendo da sua região de residência.
- Antes de utilizar a fonte de alimentação ligada por fio, leia as instruções e as etiquetas de precaução na mesma.

## INSTALAÇÃO E FONTE DE ALIMENTAÇÃO

### ⚠ CUIDADO:

- Desligue sempre o rádio antes de instalar ou remover a bateria.
- Tenha cuidado para não deixar cair ou dar uma pancada no rádio. Se o cartucho partir pode cortar o dedo ou o corpo. Rádio danificado pode exibir um comportamento imprevisível e resultar em incêndio, explosão ou risco de lesão.
- Segure a ferramenta e a bateria com firmeza ao instalar ou remover a bateria.

### IMPORTANTE:

- Potência reduzida, distorção, som gaguejante ou retroiluminação do ecrã a piscar são todos os sinais de que a bateria precisa de ser substituída.
- A bateria não está incluída como acessório padrão.

### Instalar ou remover o cartucho deslizante da bateria (Fig. 2-3)

- Para instalar o cartucho da bateria, alinhar a ponta do cartucho da bateria com a ranhura do cartucho da bateria no compartimento e colocá-la no sítio. Insira sempre a totalidade para que fique no lugar e faça um clique.
- Se ainda estiver visível o indicador vermelho na parte superior do botão, não estará bem encaixado. Coloque-a completamente, até deixar de ver o indicador vermelho. Caso contrário, pode cair do rádio e causar ferimentos em si, ou em alguém que esteja perto de si.
- Não exerça força ao introduzir a bateria. Se não encaixar facilmente é porque não está corretamente posicionada.
- Para remover a bateria, deslize-a do rádio enquanto desliza o botão da frente da bateria.

### Indicando a capacidade restante da bateria (Fig. 4-5)

#### ➤ 1. Lâmpadas do indicador

#### 2. Botão de verificação

Pressione o botão de verificação do cartucho da bateria para indicar a capacidade remanescente da bateria. As lâmpadas indicadoras acendem durante uns segundos.

#### • Bateria XGT/LXT

Lâmpadas indicadoras			Capacidade restante
Aceso	Desligado	A Piscar	
			75% ~ 100%
			50% ~ 75%
			25% ~ 50%
			0% ~ 25%
			Carregue a bateria
			A bateria pode estar avariada

#### NOTA:

- Dependendo das condições de utilização e da temperatura ambiente, a indicação pode diferir ligeiramente da capacidade efetiva.
- A primeira luz indicadora (extrema esquerda) pisca quando o sistema de proteção da bateria funciona.

### Carregar a partir da porta de alimentação USB

#### NOTA:

- Ligue apenas dispositivos que sejam compatíveis com a fonte de alimentação DC 5V, 2.4A à porta de alimentação USB. Caso contrário, pode causar avarias no produto.
- Ligue o cabo USB (não incluído) à porta de alimentação USB do produto. E depois ligue a outra extremidade do cabo com o dispositivo.
- Para iniciar o carregamento, prima o Botão de ligar/desligar carregamento USB para ativar a função de carregamento. O Botão de ligar/desligar de carregamento USB irá acender a verde.
- Quando a energia da bateria estiver baixa, a retroiluminação do ecrã piscará até a função de carregamento ser desativada.
- Se a função de carregamento for ligada sem carregamento, o Botão de ligar/desligar de carregamento USB irá piscar a verde e a função de carregamento será automaticamente desligada após 30 minutos.
- Para parar o carregamento, prima o Botão de ligar/desligar de carregamento USB para desativar a função de carregamento.

- O volume máximo do altifalante vai diminuir quando o USB está a carregar.

#### IMPORTANTE:

- Antes de ligar o dispositivo USB à porta do USB, efetue sempre cópias de segurança dos dados do dispositivo USB. Caso contrário, os dados podem ser perdidos.
- O rádio pode não fornecer alimentação a alguns dispositivos USB.
- Quando não está em utilização ou após o carregamento, retire o cabo USB e feche a tampa.
- Não ligue esta tomada USB à porta USB do computador, uma vez que é altamente possível que cause a avaria das unidades.

## OUVIR RÁDIO DAB

### Sintonizar estações DAB

Para sintonizar as estações de rádio DAB, siga estes passos:

1. Ligue o rádio usando o Botão de ligar/desligar.
2. Selecione o modo de rádio DAB premindo repetidamente o Botão de Modo.
3. Se esta for a primeira vez que o modo de rádio DAB é utilizado, o rádio realizará automaticamente uma varredura completa a fim de encontrar todas as estações de rádio DAB disponíveis. Durante o processo de varredura, à medida que forem detetadas novas estações, o contador de estações aumentará e as estações serão adicionadas à lista que é armazenada no rádio. O gráfico de barras indica o progresso da varredura.
4. Quando a varredura estiver concluída, o rádio listará todas as estações que foram encontradas. Use o Botão de sintonização para cima ou o Botão de sintonização para baixo para percorrer a lista de estações e prima o Botão de seleção para sintonizar uma estação.

#### NOTA:

Para o modo de rádio DAB, se a receção do rádio não for boa, poderá ser necessário deslocar o seu rádio para uma posição que proporcione uma melhor receção.

### O menu de rádio DAB

Pode abrir o menu de rádio DAB ao premir e segurar o Botão de informações/menu enquanto o rádio está no modo de rádio DAB. Use o Botão de sintonização para cima ou o Botão de sintonização para baixo para selecionar uma das opções e depois prima o Botão de seleção para confirmar a sua escolha.

As definições predefinidas e recomendadas do rádio são indicadas usando um asterisco.

O menu de rádio DAB oferece as seguintes opções:

- **[Varredura completa]:** selecione esta opção para realizar um varrimento completo e armazenar todas as estações de rádio DAB que forem encontradas na lista de estações.
- **[Sintonização manual]:** selecione esta opção para sintonizar manualmente um canal/frequência DAB.
- **[DRC]:** O Controlo de intervalo dinâmico (também conhecido como DRC) pode tornar os sons mais silenciosos mais fáceis de ouvir quando o seu rádio é utilizado num ambiente ruidoso, reduzindo o intervalo dinâmico do sinal de áudio.  
Selecione esta opção e depois use o Botão de sintonização para cima ou o Botão de sintonização para baixo para realçar a definição DRC desejada.  
[1]: Compressão máxima aplicada.  
[1/2]: Compressão média aplicada.  
[0]: Nenhuma compressão aplicada.  
Prima o Botão de seleção para confirmar a definição.
- **[Ordem das estações]:** selecione esta opção e depois em **[Alfanumérico]** para ordenar alfanumericamente a lista de estações ou selecione em **[Conjunto]** para ordenar a lista de estações por multiplex DAB ou selecione em **[Válido]** para mostrar apenas as estações para as quais se pode encontrar um sinal.
- **[Sistema]:** selecione esta opção para ir às definições do menu do sistema e configurar o rádio (consulte o capítulo "Utilizar o menu do sistema" para mais detalhes).
- **[Voltar]:** selecione esta opção para voltar um passo atrás nos menus do rádio ou voltar ao ecrã anterior.

### Mostrar informação DAB no ecrã

Quando ouvir uma emissão de rádio DAB, prima repetidamente o Botão de informações/menu para percorrer as seguintes informações no ecrã do rádio:

- Informação sobre a emissora atual (texto de deslocamento)
- Tipo de programa
- Nome Multiplex
- Frequência e canal
- Erro de sinal/Força
- Taxa de bits/tipo de áudio
- Data

## OUVIR RÁDIO FM

### Sintonizar estações FM

Para sintonizar as estações de rádio FM, siga estes passos:

1. Ligue o rádio usando o Botão de ligar/desligar.
2. Selecione o modo de rádio FM premindo repetidamente o Botão de Modo.



3. Prima e segure o Botão de sintonização para cima ou o Botão de sintonização para baixo para sintonizar automaticamente uma estação FM com uma frequência superior ou inferior, respetivamente. O seu rádio deixará de sintonizar quando encontrar uma estação com força suficiente. O ecrã irá mostrar a frequência do sinal que foi encontrado. Se a informação RDS estiver disponível, após alguns segundos, o ecrã irá mostrar o nome da estação de rádio.
4. Prima o Botão de sintonização para cima ou o Botão de sintonização para baixo para afinar a frequência com intervalos de 0,05MHz, se necessário.
5. Repita os passos 3 e 4 para sintonizar outras estações de rádio.

#### NOTA:

Para o modo de rádio FM, se a receção do rádio não for boa, poderá ser necessário deslocar o seu rádio para uma posição que proporcione uma melhor receção.

### O menu de rádio FM

Pode abrir o menu de rádio FM ao premir e segurar o Botão de informações/menu enquanto o rádio está no modo de rádio FM. Use o Botão de sintonização para cima ou o Botão de sintonização para baixo para selecionar uma das opções e depois prima o Botão de seleção para confirmar a sua escolha.

As definições predefinidas e recomendadas do rádio são indicadas usando um asterisco.

O menu de rádio FM oferece as seguintes opções:

- **[Zona de varredura]:** selecione esta opção para configurar se o rádio só deve procurar sinais fortes ("Local") ou todos os sinais ("Distante") ao usar a função de sintonização automática.
- **[Sistema]:** selecione esta opção para ir às definições do menu do sistema e configurar o rádio (consulte o capítulo "Utilizar o menu do sistema" para mais detalhes).
- **[Voltar]:** selecione esta opção para voltar um passo atrás nos menus do rádio ou voltar ao ecrã anterior.

### Mostrar informação FM no ecrã

Ao ouvir uma estação de rádio FM que também esteja a transmitir dados RDS, prima repetidamente o Botão de informações/menu para percorrer as seguintes informações no ecrã do rádio:

- Texto da rádio
- Tipo de programa
- Frequência
- Modo de áudio
- Data

Se não houver informação RDS disponível, o rádio não poderá exibir a mensagem de texto e o tipo de programa.

### Estações memorizadas nos modos DAB e FM

Existem 9 estações memorizadas para cada uma das rádios DAB e FM. São utilizados da mesma forma para cada modo de funcionamento.

1. Ligue o rádio, depois selecione o modo de rádio DAB ou FM e Sintonize a estação de rádio desejada, como descrito anteriormente.
2. Prima e segure o Botão de seleção/memória. O ecrã irá mostrar um menu "Guardar em estações memorizadas".
3. Prima o Botão de sintonização para cima ou o Botão de sintonização para baixo para selecionar o número requerido. Depois, prima o Botão de seleção para guardar a estação memorizada. "Guardado" será mostrado no ecrã indicando que a estação está guardada sob o número selecionado. Se outra estação já tiver sido armazenada sob o número escolhido, essa estação será substituída. Repita este procedimento conforme necessário para as restantes estações memorizadas.

### Ouvir uma estação memorizada nos modos DAB e FM

1. Ligue o rádio e depois selecione o modo de rádio DAB ou FM usando o Botão de modo.
2. Prima o botão "Ouvir estação memorizada" para exibir o menu "Ouvir uma estação memorizada".
3. Selecione um número usando o Botão de sintonização para cima ou o Botão de sintonização para baixo e depois prima o Botão de seleção para confirmar a sua escolha. O rádio irá agora sintonizar a estação memorizada selecionada. Se o Botão de seleção ou qualquer outro botão não for premido, o rádio também sintonizará a estação memorizada selecionada após 2 segundos. O número escolhido é mostrado na área superior do ecrã do rádio.

### Utilizar o menu do Sistema

O menu do Sistema pode ser utilizado para configurar o rádio. Siga estes passos para aceder às definições do sistema:

1. Ligue o rádio usando o Botão de ligar/desligar.
2. Prima e segure o Botão de informações/menu para abrir o menu para o modo atual.
3. Use o Botão de sintonização para cima ou o Botão de sintonização para baixo para selecionar **[Sistema]** e prima o Botão de seleção para abrir o menu. O menu do Sistema oferece as seguintes opções: Use o Botão de sintonização para cima ou o Botão de sintonização para baixo para selecionar uma das opções e depois prima o Botão de seleção para confirmar a sua escolha.

As definições padrão e recomendadas do rádio são indicadas usando um asterisco.

- **[Hora/data]:** selecione esta opção para definir a fonte para atualizar automaticamente a hora e a data e definir o formato da hora. A opção seguinte **[Atualização automática]** permite-lhe selecionar uma fonte para atualizar automaticamente a hora e a data e **[Definir formato]** permite-lhe selecionar o formato de 12 ou 24 horas. Se for escolhido o formato de relógio de 12 horas, o rádio mostrará um relógio de 12 horas com um indicador AM ou PM.
- **[Idioma]:** selecione esta opção para configurar o idioma em que os menus do rádio são mostrados.
- **[Redefinir rádio]:** selecione esta opção para repor as definições de fábrica do rádio. Após confirmação, todas as definições do utilizador e estações memorizadas serão apagadas.
- **[Atualização do software]:** atualizações de software para o seu rádio poderão estar disponíveis no futuro. À medida que as atualizações de software se tornam disponíveis, software e informações sobre como atualizar o seu rádio podem ser encontrados no website da Makita. Selecione esta opção para efetuar uma atualização de software.
- **[Versão do software]:** selecione esta opção para ver a versão de software do rádio. Para sair da visualização do software, premir o Botão de informações/menu.
- **[Voltar]:** selecione esta opção para voltar um passo atrás nos menus do rádio ou voltar ao ecrã anterior.

## OUVIR MÚSICA A PARTIR DO SISTEMA BLUETOOTH

Precisa emparelhar o seu dispositivo Bluetooth com o rádio antes de poder se conectar automaticamente para reproduzir/transmitir música Bluetooth através do rádio. O emparelhamento cria uma "ligação" para que os dois dispositivos possam se reconhecer.

### Nota:

- Para obter a melhor qualidade de som, recomendamos configurar o volume para mais de dois terços no seu dispositivo Bluetooth e, em seguida, ajuste o volume no rádio conforme necessário.
- O seu rádio pode memorizar até 8 conjuntos de dispositivos emparelhados, quando a memória excede este valor, o histórico do emparelhamento mais antigo será substituído.

## Emparelhar o seu dispositivo Bluetooth pela primeira vez

1. Prima o Botão de ligar/desligar para ligar o rádio. Prima o Botão de modo para selecionar o modo Bluetooth. O ícone de estado do Bluetooth pisca e "Emparelhar" aparece no ecrã para mostrar que o rádio está detetável.
2. Ative o Bluetooth no seu dispositivo de acordo com o manual do utilizador do dispositivo para fazer a ligação com o rádio. Localize a lista de dispositivos Bluetooth e selecione o dispositivo com o nome do seu rádio (alguns telemóveis que estão equipados com versões anteriores do Bluetooth BT 2.1, poderão ter de introduzir o código de acesso "0000").
3. Uma vez ligado, irá ouvir um som de confirmação. O ícone Bluetooth deixará de piscar e exibirá uma marca de verificação junto a ele. Pode simplesmente selecionar e reproduzir qualquer música do seu dispositivo de origem. O controlo do volume pode ser ajustado a partir do seu dispositivo ou diretamente a partir do rádio.
4. Use os controlos do seu dispositivo com Bluetooth ou do rádio para tocar/pausar e procurar faixas.

### Nota:

- Se 2 dispositivos Bluetooth, forem emparelhados pela primeira vez, ambos procuram o seu rádio, mostrando a sua disponibilidade em ambos os dispositivos. Porém, se um dispositivo se ligar a esta unidade primeiro, o outro dispositivo de Bluetooth não o encontrará na lista.
- Se o dispositivo Bluetooth estiver temporariamente desligado do rádio, então necessita de religar manualmente o seu dispositivo de novo ao rádio.
- Se o nome do seu rádio aparecer na sua lista de dispositivos Bluetooth mas o seu dispositivo não conseguir ligar-se a ele, apague o item da sua lista e volte a emparelhar o dispositivo com o rádio seguindo os passos descritos anteriormente.
- O alcance ideal de transmissão Bluetooth é de aproximadamente 10 metros (33 pés) em linha de visão do rádio, mas é possível uma distância de até 30 metros (100 pés).
- Se a conexão Bluetooth for perdida devido ao tempo excedido de desconexão, a distância ideal foi ultrapassada, obstáculos ou outros, talvez seja necessário restabelecer a ligação entre o seu dispositivo e o rádio.
- Obstáculos físicos, outros dispositivos sem fio ou dispositivos eletromagnéticos podem afetar a qualidade da conexão.
- O desempenho da conectividade do Bluetooth pode variar dependendo dos dispositivos Bluetooth ligados. Consulte as capacidades de Bluetooth

do seu dispositivo antes de o ligar ao rádio. Nem todas as funcionalidades são suportadas nalguns dispositivos Bluetooth emparelhados.

## Reproduzir ficheiros de áudio em modo Bluetooth

Quando tiver ligado com sucesso o rádio com o dispositivo Bluetooth escolhido, pode começar a reproduzir a sua música usando os controlos do seu dispositivo Bluetooth ligado.

1. Uma vez iniciada a reprodução, o volume pode ser ajustado tanto no rádio usando os Botões de volume como no dispositivo Bluetooth usando o controlo de volume do dispositivo.
2. Utilize os controlos do seu dispositivo Bluetooth para reproduzir/colocar em pausa e navegar nas faixas. Em alternativa, controle a reprodução utilizando os Botões de reprodução/pausa, Faixa seguinte, Faixa anterior no seu rádio.
3. Prima e segure o Botão de avançar ou o Botão de rebobinar para se deslocar através da faixa atual. Solte o botão quando o ponto desejado for atingido.

### Nota:

- Alguns aplicativos ou dispositivos de reprodução podem não responder a todos estes controlos.
- Alguns telemóveis podem ficar temporariamente desligados do rádio quando faz ou recebe chamadas. Alguns dispositivos podem silenciar temporariamente o streaming áudio do Bluetooth quando recebem mensagens de texto, emails, ou por outras razões não relacionadas com o streaming áudio. Esse comportamento é uma função do dispositivo ligado e não indica uma avaria no seu rádio.

## Reproduzir um dispositivo Bluetooth previamente emparelhado

Se o seu dispositivo Bluetooth já tiver sido emparelhado anteriormente com o rádio, a unidade memorizará o seu dispositivo Bluetooth e esta tenta restabelecer a ligação com um dispositivo na memória que tenha sido ligado da última vez. Se o último dispositivo ligado não estiver disponível, o rádio fica disponível.

## Desligar o seu dispositivo Bluetooth

Prima e segure o Botão de emparelhamento Bluetooth durante 2-3 segundos até aparecer "Emparelhar" no ecrã ou desligue o Bluetooth no seu dispositivo Bluetooth para desativar a ligação.

Também pode premir o Botão de modo para selecionar qualquer modo que não o modo Bluetooth para desativar a ligação.

## FUNÇÃO DE LANTERNA LED

1. Prima o Botão ligar/desligar luz repetidamente para selecionar diferentes modos de luz. Esta lanterna LED multifuncional apresenta 4 modos diferentes, pode selecionar o modo de funcionamento da luz adequado para cada aplicação.

Os 4 modos de luz são os seguintes:

**Lanterna (cobertura de luz de 360°)**

**Lanterna (modo de transporte lateral)**

**Lanterna (modo de tocha)**

**Lanterna (modo de estroboscópico)**

2. Prima o Botão de brilho da luz para ajustar a luminosidade adequada.
3. Prima o Botão de temperatura da cor para selecionar diferentes temperaturas de cor.
4. Prima e segure o Botão de ligar/desligar a luz para desligar a luz.

### Nota:

No modo de transporte lateral, apenas três lados da lanterna são acesos. Quando usa a alça, a lanterna pode ser posicionada como modo de transporte lateral para evitar que a luz cegue os olhos do utilizador.

## CONFIGURAÇÕES DIVERSAS

### Bloqueio dos botões

A função de bloqueio dos botões é utilizada para impedir o funcionamento involuntário do rádio.

1. Prima e segure o Botão de bloqueio durante 2-3 segundos até que "Botões bloqueados" apareça no ecrã. Todos os botões, exceto o Botão de ligar/desligar, serão desativados.
2. Para desbloquear, prima e segure o Botão de bloqueio durante 2-3 segundos até aparecer no ecrã "Botões desbloqueados".

### Usar a alça (Fig. 6)

Ao utilizar a alça fornecida, pode pendurar o produto de diferentes maneiras sempre que necessário. (Consulte o método de instalação na Figura 6).

## MANUTENÇÃO

### ⚠ CUIDADO:

- Nunca use gasolina, benzina, diluente, álcool ou similares. Podem originar descoloração, deformação ou rachas.
- Não limpe o rádio com água.

# ESPECIFICAÇÕES

Modelo	DMR056	MR009G
Bateria	14.4V & 18V	36V - 40Vmáx
Cobertura de frequências	FM: 87.50-108MHz (0.05MHz/step) DAB/DAB+: 174.928-239.200 MHz	
Bloco de canais DAB/DAB+	DAB (Band III) 5A-13F	
Norma compatível	DAB/DAB+	
Sistema de antena	FM/DAB: Antena embutida	
Saída USB	5V / 2.4A	
Altifalante	2.25 polegadas	
Energia de Saída	14.4V: 2.4W 18V: 3W	36V: 3W
Dimensões (C x L x A)	126 x 129 x 289mm (com BL1860B)	126 x 166 x 315mm (com BL4050F)
Peso (sem bateria)	0.98KG	0.99KG
Bluetooth® (A marca e o logótipo Bluetooth® são marcas comerciais registadas da Bluetooth SIG, Inc.)		
Versão de Bluetooth	Certificado 5.0	
Perfis de Bluetooth	A2DP/SCMS-T/AVRCP	
Potência de transmissão	Classe de Potência 2	
Alcance de transmissão	Alcance ideal: dentro de 10 metros (33 pés) Alcance máximo: até 30 metros (100 pés) (pode variar de acordo com as diferentes condições)	
Codec Bluetooth	SBC, AAC	
Potência máxima de radiofrequência	BT EDR: 3.88dBm	BT EDR: 3.90dBm
Frequência de operação	2402MHz ~ 2480MHz	

## DANSK (Originalvejledning)

### Forklaring af generel oversigt (Fig. 1)

1. Bærehåndtag
2. Lygte
3. Højttaler
4. LED-lampe
5. Batterirum
6. Lydstyrke op/med knap
7. Tilstand/lås-knap
8. Info/menu-knap
9. Tænd-/sluk-knap
10. Vælg/hukommelse-knap
11. Forudindstilling/Bluetooth-parring/afspil/pause-knap
12. Tuning ned/førrige spor/spol tilbage
13. Tuning op/næste spor/spol frem-knap
14. Lysstyrke-knap
15. Lys tænd/sluk-knap/lystilstandsknap
16. Farvetemperaturknap
17. USB-opladning tænd/sluk-knap/LED-indikator for opladning
18. USB-strømforsyningsport
19. Remspænde

### SYMBOLER

I det efterfølgende vises de symboler, der anvendes for udstyret. Sørg for at du forstår deres betydning før brug.



Læs brugsanvisningen.



Kun for EU-lande.

På grund af tilstedeværelsen af farlige komponenter i udstyret kan affald fra elektrisk og elektronisk udstyr, akkumulatører og batterier have en negativ indvirkning på miljøet og menneskers sundhed. Bortskaf ikke elektriske og elektroniske apparater eller batterier sammen med husholdningsaffald! I overensstemmelse med det europæiske direktiv om affald fra elektrisk og elektronisk udstyr samt akkumulatører og batterier og kasserede akkumulatører og batterier samt dets implementering til national lovgivning, bør affald fra elektrisk udstyr, batterier og akkumulatører opbevares separat og bortskaffes via et separat indsamlingssted til kommunalt

affald, der fungerer i overensstemmelse med reglerne om miljøbeskyttelse. Dette er angivet med det symbol med en udrydset skraldespand, der er placeret på udstyret.

### VIGTIGE SIKKERHEDSANVISNINGER VEJLEDNING

#### ADVARSEL:

Når du bruger dette produkt, skal grundlæggende sikkerhedsforanstaltninger altid følges for at reducere risikoen for brand, elektrisk stød og personskaade, herunder følgende:

1. Læs omhyggeligt denne brugsanvisning og opladerens brugsanvisning før brug.
2. Må kun rengøres med en tør klud.
3. Må ikke installeres i nærheden af varmekilder såsom radiatorer, varmeapparater, ovne eller andre apparater (herunder forstærkere) der producerer varme.
4. Brug kun tilbehør/ekstraudstyr, som er godkendt af fabrikanten.
5. En batteridrevet radio med indbygget batteri eller en separat batteripakke må kun oplades med den specificerede oplader til batteriet. En oplader, der muligvis passer til én type batteri, kan medføre risiko for brand, hvis den anvendes med et andet batteri.
6. Anvend kun batteridrevne radioer sammen med særligt designede batteripakker. Brug af andre batterier kan muligvis medføre en risiko brand.
7. Når batteripakken ikke er i brug, skal man holde den borte fra andre metalgenstande som f.eks. papirclips, mønter, nøgler, søm, skruer eller andre små metalgenstande, der skabe forbindelse fra den ene terminal til den anden. Kortslutning mellem batteripolerne kan forårsage gnister, forbrændinger eller brand.
8. Undgå kontakt med jordforbundne overflader såsom rør, radiatorer, komfurer og køleskabe. Der er øget risiko for elektrisk stød, hvis din krop er jordforbundet.
9. Hvis det anvendes forkert, kan der slippe væske ud af batteriet; undgå kontakt. Hvis det alligevel skulle ske, skal man skylle med vand. Hvis væsken kommer i kontakt med øjnene, skal man desuden søge lægehjælp. Væske der trænger ud af batteriet, kan forårsage irritation eller forbrændinger.
10. Brug ikke en batteripakke eller et værktøj, som er beskadiget eller modificeret. Beskadigede eller ændrede batterier kan udvise uforudsigelig adfærd, der resulterer i brand, eksplosion eller risiko for skade.

11. Udsæt ikke en batteripakke eller et værktøj for brand eller overdrevent høj temperatur. Hvis det udsættes for ild eller temperatur over 130°C (266°F), kan det forårsage eksplosion.
12. Følg alle opladningsinstruktioner, og oplad ikke batteriet eller værktøjet uden for det temperaturområde, der er angivet i vejledningen. Ukorrekt opladning eller ved temperaturer uden for det angivne område kan beskadige batteriet og øge risikoen for brand.
13. Brug ikke produktet ved høj lydstyrke i længere tid. For at undgå høreskader, brug produktet ved moderat lydstyrke.
14. (Kun for produkter med LCD-skærm) LCD-skærme indeholder væske, der kan forårsage irritation og forgiftning. Hvis væsken kommer i øjnene, munden eller huden, skal man området med vand og kontakte en læge.
15. Udsæt ikke produktet for regn eller våde forhold. Vand, der kommer ind i produktet, øger risikoen for elektrisk stød.
16. Dette produkt er ikke beregnet til brug af personer (herunder børn) med nedsatte fysiske, sensoriske eller mentale evner eller manglende erfaring og viden, medmindre de er under opsyn eller har fået instruktioner vedrørende brugen af produktet af en person, der er ansvarlig for deres sikkerhed. Børn skal overvåges for at sikre, at de ikke leger med produktet. Opbevar produktet utilgængeligt for børn.
- (3) Udsæt ikke batteripakken for vand eller regn. En eventuel kortslutning af batteriet kan medføre at der opstår en stor strømstyrke, overophedning, mulige forbrændinger og endog sammenbrud.
6. Opbevar ikke værktøjet og batteripakken på steder, hvor temperaturen kan nå eller overstige 50°C (122°F).
7. Man må ikke brænde batteripakken, selv om den er alvorligt beskadiget eller helt slidt op. Batteripakken kan eksplodere, hvis den udsættes for ild.
8. Pas på ikke at tabe batteri eller udsætte det for stød.
9. Brug ikke et beskadiget batteri.
10. For at undgå risikoen skal man læse manualen vedrørende udskiftning af batteriet inden brug.
11. Det indeholder lithium-ion-batterier, som er underlagt kravene i lovgivningen om farligt gods. For erhvervsmæssig transport, f.eks. via tredjeparter eller fremsendelsesagenter skal særlige krav til emballering og mærkning overholdes. Ved forberedelse af forsendelse af varen er det nødvendigt at konsultere en ekspert i farligt materiale. Vær også opmærksom på mere detaljerede nationale bestemmelser. Blottede kontakter skal isoleres med tape eller andre midler, og batteriet skal pakkes på en sådan måde, at det ikke kan bevæge sig rundt i emballagen.
12. Når batteripatronen kasseres, skal den fjernes fra værktøjet og bortskaffes på et sikkert sted. Følg de lokale regler for bortskaffelse af batterier.
13. Brug kun batterierne sammen med de produkter, der er specificeret af Makita. Installation af batterier i ikke-kompatible produkter kan resultere i brand, ekstrem varmeudvikling, eksplosion eller lækage af elektrolyt. Hvis værktøjet ikke bruges i længere tid, skal batteriet fjernes fra værktøjet.
14. Hvis værktøjet ikke bruges i længere tid, skal batteriet fjernes fra værktøjet.
15. Lad ikke spåner, støv eller jord sidde fast i terminaler, huller og riller på batteripakken. Det kan resultere i dårlig ydelse eller funktionsfejl på værktøjet eller batteripakken.
16. Hold batteriet væk fra børn.
17. Under og efter brug kan batteripakken blive varm, hvilket kan forårsage større eller mindre forbrændinger.
18. Rør ikke ved terminalen på værktøjet umiddelbart efter brug, da den kan blive varm nok til at forårsage forbrændinger.
19. Medmindre værktøjet understøtter brug i nærheden af højspændingsledninger, må du ikke bruge batteripakken i nærheden af højspændingsledninger. Det kan resultere i dårlig ydelse eller funktionsfejl på værktøjet eller batteripakken.

## OPBEVAR DISSE INSTRUKTIONER

### SÆRLIGE SIKKERHEDSREGLER VEDR. BATTERIPAKKE

1. Før du bruger batteripakken, skal du læse alle instruktioner og advarselsmærkninger på (1) batterioplader, (2) batteri og (3) produktet, som batteri skal bruges i.
2. Adskil ikke batteripakken.
3. Hvis driftstiden er blevet væsentligt kortere, skal man standse driften med det samme. Det kan medføre risiko for overophedning, forbrændinger og endda eksplosion.
4. Hvis du får elektrolyt i øjnene, skal du skylle dem med rent vand og søge læge med det samme. Det kan resultere i tab af synet.
5. Man må ikke kortslutte batteripakken:
  - (1) Berør ikke terminalerne med nogen som helst elektrisk ledende materialer.
  - (2) Undgå at opbevare batteripakken i en beholder, som indeholder andre metalgenstande såsom søm, mønter, osv.

### **⚠ ADVARSEL:**

Brug kun ægte Makita-batterier. Brug af uægte Makita-batterier eller batterier, der er modificerede, kan resultere i, at batteriet sprænges og forårsager brand, kvæstelser og andre skader. Det vil også ugyldiggøre Makita-garantien for Makita-værktøjet og opladeren.

### **Tips til at opretholde maksimal batterilevetid**

1. Oplad batteripakken igen inden den er helt afladet. Hold op med at bruge værktøjet og oplad

batteripakken, når du bemærker at værktøjets styrke mindskes.

2. Oplad aldrig en batteripakke, som allerede er fuldt opladet. Overopladning forkorter batteriets levetid.
3. Oplad batteripakken i omgivelser, der har en temperatur på 10°C - 40°C (50°F - 104°F). Lad en varm batteripakke køle ned, før den oplades.
4. Når du ikke bruger batteripakken, skal du fjerne den fra værktøjet eller opladeren.
5. Oplad batteripakken, hvis du ikke bruger den i en længere periode (mere end seks måneder).

## **DRIFTSTID**

\* De batteripakker som passer til denne radio er opført i nedenstående tabel.

\* Nedenstående tabel viser hvor lang tid enheden kan fungere på en enkelt opladning.

Model	Batteripatron		Batterikapacitet	Enhed: Time (ca.)		
				Radio*	Lampe (360° belysning)	Lygte (lygtetilstand)
DMR056	LXT (14.4V)	BL1415N	1.5Ah	11	4.0	8.5
		BL1430B	3.0Ah	19	7.0	14
		BL1440	4.0Ah	30	11	22
		BL1460B	6.0Ah	39	15	29
	LXT (18V)	BL1815N	1.5Ah	13	4.5	9.0
		BL1820B	2.0Ah	17	6.0	12
		BL1830B	3.0Ah	24	8.5	16
		BL1840B	4.0Ah	34	12	23
		BL1850B	5.0Ah	44	16	30
		BL1860B	6.0Ah	53	19	37
MR009G	XGT (36V-40Vmaks)	BL4020	2.0Ah	20	13	26
		BL4025	2.5Ah	24	16	31
		BL4040	4.0Ah	36	24	46
		BL4050F	5.0Ah	51	34	66

\* VED HØJTALERS UDGANG = 100mW

### **⚠ ADVARSEL:**

Brug kun de batterier, der angives ovenfor. Brug af andre batterikassetter kan forårsage skade og/eller brand.  
**BEMÆRK:**

- Tabel vedrørende batteridriftstiden ovenfor er kun vejledende.
- Den faktiske driftstid kan afvige alt efter batteritypen, opladningsbetingelserne eller brugsmiljøet.
- Nogle af batteripakkerne nævnt ovenfor er muligvis ikke tilgængelige afhængigt af hvor du bor.

## Anbefalet ledning tilsluttet strømkilde

Model	Bærbær strømpakke
DMR056	PDC01
MR009G	PDC01 / PDC1200

- Den eller de ledningstilsluttede batteripakker anføres ovenfor er muligvis ikke tilgængelige, afhængigt af hvilken region, du befinder dig i.
- Før du bruger den ledningstilsluttede batteripakke, skal du læse instruktionerne og advarselsmærkningerne på dem.

## INSTALLATION OG STRØMFORSYNING

### ⚠ ADVARSEL:

- Sluk altid radioen, inden du tager batteripakken ud eller sætter den i.
- Pas på ikke at tage radioen eller udsætte den for slag. Du risikere at skære dig på kabinettet, hvis det er revnet eller knækket. En beskadiget radio kan udvise uforudsigelig adfærd, der resulterer i brand, eksplosion eller risiko for kvæstelser.
- Hold fast i radioen og batteripatronen, når du installerer eller fjerner batteripatronen.

### VIGTIGT:

- Hvis du enten oplever reduceret effekt, forvrængning, hakkende lyd eller skærmens baggrundslys blinker, er det et tegn på, at batteriet skal udskiftes.
- Batteripakken er ikke inkluderet som standardtilbehør.

### Installation eller fjernelse af batteripakke (Fig. 2-3)

- For at installere batteripakken, skal man placere tungen på batteripakken ud for rillen i huset og skyde den på plads. Sæt den altid hele vejen i, indtil den låses på plads med et lille klik.
- Hvis den røde indikator øverst på knappen er synlig, er batteripakken ikke låst helt fast. Sæt den helt ind, indtil den røde indikator ikke er synlig. Ellers kan den falde ud af radioen og skade dig eller andre personer i nærheden.
- Brug ikke magt ved isætning af batteripakken. Hvis den ikke glider let ind, er den ikke indsat korrekt.
- For at fjerne batteripakken skal du skyde den ud af radioen, mens du benytter knappen på forsiden af pakken.

### Angiver den resterende batterikapacitet (Fig. 4-5)

- 1. Indikatorlamper      2. Kontrolknop

Tryk på knappen til kontrol af batteripatronen for at se den resterende batterikapacitet. Indikatorlamperne lyser i nogle få sekunder.

### • XGT/LXT-batteripatron

Indikatorlamper			Resterende kapacitet
Tændt	Slukket	Blinker	
■	■	■	75% ~ 100%
■	■	□	50% ~ 75%
■	□	□	25% ~ 50%
■	□	□	0% ~ 25%
▬	□	□	Lad batteriet op
■	■	□	Batteriet kan være defekt
□	□	■	

### BEMÆRK:

- Afhængigt af betingelserne for anvendelse og den omgivende temperatur, kan indikationen dog afvige lidt fra den faktiske kapacitet.
- Den første indikatorlampe (længst til venstre) blinker, når batterisikringssystemet fungerer.

### Oplader med USB-strømforsyningsport

### BEMÆRK:

- Tilslut kun enheder, der er kompatible med en DC 5V, 2,4A strømkilde til USB-strømforsyningsporten. Ellers kan det forårsage funktionsfejl på produktet.
- Tilslut USB-kablet (medfølger ikke) til USB-strømforsyningsporten på produktet. Og tilslut derefter den anden ende af kablet til enheden.
- For at starte opladningen skal du trykke på tænd/sluk-knappen for USB-opladning for at aktivere opladningsfunktionen. Tænd/sluk-knappen for USB-opladning lyser grønt.
- Når batterispændingen er lav, blinker skærmens baggrundsbelysning, indtil opladningsfunktionen er slået fra.
- Hvis opladningsfunktionen er tændt uden opladning, blinker tænd/sluk-knappen for USB-opladning grønt, og opladningsfunktionen slukkes automatisk efter 30 minutter.
- For at stoppe opladningen skal du trykke på tænd/sluk-knappen for USB-opladning for at deaktivere opladningsfunktionen.
- Den maksimale lydstyrke for højttalerens udgangseffekt reduceres, når din USB oplader.



## VIGTIGT:

- Inden du tilslutter USB-enheden til USB-porten, skal du altid sikkerhedskopiere dataene på USB-enheden. Ellers er der mulighed for, at du kan miste dine data.
- Radioen forsyner muligvis ikke strøm til visse USB-enheder.
- Når den ikke anvendes eller efter opladning, skal du fjerne USB-kablet og lukke dækslet.
- Forbind ikke dette USB-stik med USB-porten på din computer, da det højst sandsynligt vil medføre sammenbrud på begge enheder.

## LYTTE TIL DAB-RADIO

### Indstilling af DAB-stationer

Følg disse trin for at stille ind på DAB-radiostationer:

1. Tænd for radioen med tænd/sluk-knappen.
2. Vælg DAB-radiotilstand ved at trykke gentagne gange på Tilstand-knappen.
3. Hvis det er første gang, DAB-radiotilstanden bruges, vil radioen automatisk udføre en fuld scanning for at finde alle tilgængelige DAB-radiostationer. Under scanningsprocessen, efterhånden som nye stationer detekteres, vil stationstælleren stige, og stationerne vil blive tilføjet til listen, som gemmes i radioen. Søjedidiagrammet angiver scanningsforløbet.
4. Når scanningen er afsluttet, vil radioen vise alle stationer, der blev fundet. Brug knappen Tuning op eller Tuning ned til at rulle gennem listen over stationer, og tryk på knappen Vælg for at stille ind på en station.

### BEMÆRK:

Hvis radioens modtagelse ikke er god i DAB-radiotilstand, kan det være nødvendigt at flytte radioen til en position, der giver bedre modtagelse.

### DAB-radiomenuen

Du kan åbne DAB-radiomenuen ved at trykke og holde Info/Menu-knappen nede, mens radioen er i DAB-radiotilstand. Brug knappen Tuning op eller Tuning ned for at vælge en af mulighederne, og tryk derefter på knappen Vælg for at bekræfte dit valg.

Radioens standardindstillinger og anbefalede indstillinger er angivet med en stjerne.

DAB-radiomenuen giver følgende valgmuligheder:

- **[Fuld scanning]:** Vælg denne mulighed for at udføre en fuld scanning og gemme alle DAB-radiostationer, der blev fundet på stationslisten.
- **[Manual tuning]:** Vælg denne mulighed for manuelt at stille ind på en DAB-kanal/frekvens.
- **[DRC]:** Dynamic Range Control (også kendt som DRC) kan reducere lydsignalets dynamiske område for at gøre det lettere at høre lave lyde, når din radio

bruges i et støjende miljø.

Vælg denne mulighed, og brug derefter knappen Tuning op eller Tuning ned for at fremhæve den nødvendige DRC-indstilling:

**[1]:** Maksimal kompression anvendes.

**[1/2]:** Medium kompression anvendes.

**[0]:** Ingen kompression.

Tryk på knappen Vælg for at bekræfte indstillingen.

- **[Stationsrækkefølge]:** Vælg denne mulighed og derefter **[Alfanumerisk]** for at sortere stationslisten alfanumerisk eller vælg **[Ensemble]** for at sortere stationslisten efter DAB-multipleks eller vælg **[Valid]** for kun at vise de stationer, for hvilke der kan findes et signal.
- **[System]:** Vælg denne mulighed for at gå til systemmenu-indstillingerne og konfigurere radioen (se kapitlet "Brug af System-menuen" for detaljer).
- **[Tilbage]:** Vælg denne mulighed for at gå et trin tilbage i radioens menuer eller vende tilbage til den forrige skærm.

### Viser DAB-information på displayet

Når du lytter til en DAB-radioudsendelse, kan du gå igennem følgende oplysninger på radioens display ved gentagne gange at trykke på Info/Menu-knappen:

- Dynamisk label-segment (rullende tekst)
- Programtype
- Multiplex-navn
- Frekvens og kanal
- Signalfejl/Styrke
- Bitrate/Audiotype
- Dato

## LYTTE TIL FM -RADIO

### Indstilling af FM -stationer

Følg disse trin for at stille ind på FM-radiostationer:

1. Tænd for radioen med tænd/sluk-knappen.
2. Vælg FM-radiotilstand ved at trykke gentagne gange på Tilstand-knappen.
3. Tryk og hold Tuning op eller Tuning ned-knappen for automatisk at tune ind på en FM-station med hhv. en højere eller lavere frekvens Din radio stopper scanningen, når den finder en station med tilstrækkelig styrke. Displayet vil vise frekvensen på det signal, der er fundet. Hvis RDS-information er tilgængelig, vil displayet efter nogle få sekunder vise radiostationens navn.
4. Tryk på knappen Tuning op eller Tuning ned for at finjustere frekvensen med trin på 0,05MHz, hvis det er nødvendigt.
5. Gentag trin 3 og 4 for at tune ind på andre radiostationer.

## BEMÆRK:

Hvis radioens modtagelse ikke er god i FM-radiotilstand, kan det være nødvendigt at flytte radioen til en position, der giver bedre modtagelse.

## FM-radiomenuen

Du kan åbne FM-radiomenuen ved at trykke og holde Info/Menu-knappen nede, mens radioen er i FM-radiotilstand. Brug knappen Tuning op eller Tuning ned for at vælge en af mulighederne, og tryk derefter på knappen Vælg for at bekræfte dit valg.

Radioens standardindstillinger og anbefalede indstillinger er angivet med en stjerne.

FM-radiomenuen giver følgende valgmuligheder:

- **[Scan Zone]:** Vælg denne mulighed for at konfigurere, om radioen kun skal søge efter stærke signaler ("Lokal") eller alle signaler ("Fjern"), når den automatiske tuning-funktion bruges.
- **[System]:** Vælg denne mulighed for at gå til systemmenu-indstillingerne og konfigurere radioen (se kapitlet "Brug af System-menuen" for detaljer).
- **[Tilbage]:** Vælg denne mulighed for at gå et trin tilbage i radioens menuer eller vende tilbage til den forrige skærm.

## Viser FM-information på displayet

Når du lytter til en FM-radiostation, der også udsender RDS-data, skal du trykke gentagne gange på Info/Menu-knappen for at bladre gennem følgende oplysninger på radioens display:

- Radiotekst
- Programtype
- Hyppighed
- Lydtilstand
- Dato

Hvis der ikke er nogen tilgængelige RDS-oplysninger, vil radioen ikke være i stand til at vise tekstmeddelelsen og programtypen.

## Forudindstilling af stationer i DAB- og FM-tilstand

Der er 9 hukommelsesforudindstillinger hver til DAB- og FM-radio. De bruges på samme måde for hver enkelt driftstilstand.

1. Tænd for radioen, vælg derefter DAB- eller FM-radiotilstand, og stil ind på den ønskede radiostation som tidligere beskrevet.
2. Tryk og hold knappen Vælg/Hukommelse nede. Displayet viser en "Gem til forudindstilling"-menu.
3. Tryk på Tuning op eller Tuning ned-knappen for at vælge det ønskede forudindstillingsnummer. Tryk derefter på knappen Vælg for at gemme den forudindstillede station. "Gemt" vil blive vist på displayet, hvilket angiver, at stationen er gemt under

det valgte forudindstillingsnummer. Hvis en anden station allerede er blevet gemt under det valgte forudindstillingsnummer, vil denne station blive overskrevet. Gentag denne procedure efter behov for de resterende forudindstillinger.

## Genkaldelse af en forudindstilling i DAB- og FM-tilstand

1. Tænd for radioen, og vælg derefter DAB- eller FM-radiotilstand ved hjælp af Tilstand-knappen.
2. Tryk på knappen Forudindstilling for at vise menuen "Gendan forudindstilling".
3. Vælg et forudindstillingsnummer ved hjælp af knappen Tuning op eller Tuning ned, og tryk derefter på knappen Vælg for at bekræfte dit valg. Radioen vil nu tune ind på den valgte forudindstilling. Hvis der ikke trykkes på knappen Vælg eller en anden knap, vil radioen også stille ind på den valgte forudindstilling efter 2 sekunder. Det valgte forudindstillingsnummer vises i det øverste område af radiodisplayet.

## Brug af systemmenuen

Systemmenuen kan bruges til at konfigurere radioen. Følg disse trin for at få adgang til systemindstillingerne:

1. Tænd for radioen med tænd/sluk-knappen.
2. Tryk og hold Info/Menu-knappen for at åbne menuen for den aktuelle tilstand.
3. Brug knappen Tuning op eller Tuning ned for at vælge **[System]**, og tryk på knappen Vælg for at åbne menuen.

System-menuen giver følgende valgmuligheder:

Brug knappen Tuning op eller Tuning ned for at vælge en af mulighederne, og tryk derefter på knappen Vælg for at bekræfte dit valg.

Radioens standardindstillinger og anbefalede indstillinger er angivet med en stjerne.

- **[Tid/dato]:** Vælg denne mulighed for at indstille kilden til automatisk opdatering af klokkeslæt og dato og indstille tidsformatet. Den efterfølgende indstilling **[Autoopdatering]** giver dig mulighed for at vælge en kilde til automatisk opdatering af klokkeslæt og dato, og **[Indstil format]** giver dig mulighed for at vælge enten 12- eller 24-timersformat. Hvis 12-timers urformat er valgt, vil radioen vise et 12-timers ur med en AM- eller PM-indikator.
- **[Sprog]:** Vælg denne mulighed for at konfigurere det sprog, som radioens menuer vises på.
- **[Radionulstilling]:** Vælg denne mulighed for at nulstille radioen til fabriksindstillingerne. Efter bekræftelse vil alle brugerindstillinger og forudindstillede stationer blive slettet.
- **[SW-opgradering]:** Softwareopdateringer til din radio kan blive tilgængelige i fremtiden. Når

softwareopdateringer bliver tilgængelige, kan du finde software og oplysninger om, hvordan du opdaterer din radio, på Makitas hjemmeside. Vælg denne mulighed for at udføre en softwareopgradering.

- **[SW-version]:** Vælg denne mulighed for at se radioens softwareversion. For at forlade softwaredisplayet, skal du trykke på knappen Info/Menu.
- **[Tilbage]:** Vælg denne mulighed for at gå et trin tilbage i radioens menuer eller vende tilbage til den forrige skærm.

## LYTTE TIL MUSIK VIA BLUETOOTH-STREAMING

Du skal parre din Bluetooth-enhed med radio, før du automatisk kan oprette forbindelse og afspille/streamer Bluetooth-musik gennem radio. Parring skaber en 'tilknytning', så to enheder kan genkende hinanden.

### Bemærk:

- For at få bedre lyd kvalitet anbefaler vi, at man indstiller lydstyrken til mere end to tredjedele af fuld lydstyrke på Bluetooth-enheden og derefter juster lydstyrken på radioen efter behov.
- Din radio kan huske op til 8 sæt af parrede enheder. Når antallet overstiger dette, vil den først parrede enhed blive slettet fra hukommelsen.

### Parring af din Bluetooth-enhed for første gang

1. Tryk på tænd/sluk-knappen for at tænde for radioen. Tryk på Tilstand-knappen for at vælge Bluetooth-tilstand. Bluetooth-status-ikonet blinker og "Parring" vises på displayet for at indikere, at radioen kan opdages.
2. Aktivér Bluetooth på din enhed i henhold til enhedens brugermanual for at knytte den til radioen. Find listen over Bluetooth-enheder, og vælg enheden med navnet på din radio (På nogle mobiler, der er udstyret med tidligere versioner end BT 2.1 Bluetooth-enhed, skal du muligvis indtaste adgangskoden "0000").
3. Når der er oprettet forbindelse, vil der lyde en bekræftelsestone. Bluetooth-ikonet vil holde op med at blinke og vise et flueben ved siden af. Du kan nu vælge og afspille musik fra din kildeenhed. Lydstyrkekontrollen kan justeres fra din kildeenhed, eller direkte fra radioen.
4. Brug knapperne på din Bluetooth-aktiverede enhed eller på radioen til at afspille/pause og navigere mellem numre.

### Bemærk:

- Hvis der er tale om 2 Bluetooth-enheder, som skal parres for første gang, kan du søge efter

radioen på dem begge, den vil være tilgængelig på begge enheder. Men hvis den ene enhed opretter forbindelse med denne enhed først, vil den ikke være at finde den på listen på den anden Bluetooth-enhed.

- Hvis din Bluetooth-enheds forbindelse til din radio midlertidigt afbrydes, skal du genoprette enhedens forbindelse til radioen manuelt..
- Hvis navnet på din radio vises på listen over Bluetooth-enheder, men din enhed ikke kan oprette forbindelse til den, skal du slette elementet fra din liste og parre enheden med radioen igen ved at følge trinene beskrevet tidligere.
- Den optimale Bluetooth-transmissionsrækkevidde er ca. 10 meter (33 fod) i lige linje gennem fri luft til radioen, men en afstand på op til 30 meter (100 fod) er mulig.
- Hvis Bluetooth-forbindelsen går tabt på grund af overskridelse af den optimale rækkevidde, forhindringer eller andre årsager, kan det være nødvendigt at tilslutte enheden til radioen igen.
- Fysiske hindringer, andre trådløse enheder eller elektromagnetiske enheder kan påvirke forbindelseskvaliteten.
- Bluetooth-forbindelsens ydelse kan variere afhængigt af de tilsluttede Bluetooth-enheder. Undersøg enhedens Bluetooth-funktionalitet, inden du slutter den til din radio. Det er måske ikke alle funktioner der understøttes på visse parrede Bluetooth-enheder.

### Afspilning af lydfiler i Bluetooth-tilstand

Når du har tilsluttet radioen med den valgte Bluetooth-enhed kan du begynde at afspille din musik ved hjælp af knapperne på din tilsluttede Bluetooth-enhed.

1. Når afspilning er startet, kan lydstyrken reguleres både på radioen ved hjælp af Lydstyrke-knapperne og på Bluetooth-enheden ved at justere enhedens lydstyrke.
2. Brug kontrollerne på din Bluetooth-enhed til at afspille/pause og navigere i numre. Du kan også styre afspilningen ved hjælp af knapperne afspilning/pause, næste spor, tidligere spor på din radio.
3. Tryk og hold knappen Spol frem eller Tilbage nede for at spole gennem det aktuelle nummer. Slip knappen, når det ønskede punkt er nået.

### Bemærk:

- Nogle afspillere eller enheder reagerer muligvis ikke på alle disse kontroller.
- Nogle mobiltelefoner afbryder midlertidigt forbindelsen til din radio, når du foretager eller modtager opkald. Nogle enheder dæmper midlertidigt deres Bluetooth-lydafspilning, når de modtager SMS-beskeder, e-mails eller af andre grunde, som ikke er relateret til lyd streaming. Sådanne effekter stammer

fra den tilsluttede enhed, og indikerer ikke at der er noget i vejen med din radio.

## Afspilning af en tidligere parret Bluetooth-kildeenhed

Hvis din Bluetooth-enhed allerede er blevet parret med radioen tidligere, vil enheden huske din Bluetooth-enhed, og den vil forsøge at genoprette forbindelsen med en enhed i hukommelsen, som tidligere er blevet tilsluttet. Hvis den senest tilsluttede enhed ikke er tilgængelig, vil radioen være synlig for andre Bluetooth-enheder.

## Afbryde forbindelsen til din Bluetooth-enhed

Tryk og hold Bluetooth-parringsknappen nede i 2-3 sekunder, indtil "Parring" vises på displayet, eller sluk Bluetooth på din Bluetooth-enhed for at deaktivere forbindelsen.

Du kan også trykke på Tilstand-knappen for at vælge en hvilken som helst anden tilstand end Bluetooth-tilstand for at deaktivere forbindelsen.

## LED-LAMPE/LYGTE-FUNKTION

1. Tryk gentagne gange på lygte tænd/sluk-knappen for at vælge forskellige lystilstande. Denne multifunktionelle LED-lampe/lygte har 4 forskellige tilstande, du kan vælge den passende lystilstand til forskellige anvendelser.

De 4 lystilstande er som følger:

**Lampe (360° belysning)**

**Lampe (side-bæretilstand)**

**Lygte (lommelygtetilstand)**

**Lygte (blinkende tilstand)**

2. Tryk på knappen Lysstyrke for at justere til en passende lysstyrke.
3. Tryk på knappen Farvetemperatur for at vælge forskellige farvetemperaturer.
4. Tryk og hold lys tænd/sluk-knappen nede for at slukke lyset.

### Bemærk:

I side-bæretilstand er kun tre sider af lampen tændt. Når du bruger remmen, kan lampen sættes i side-bæretilstand for at forhindre lyset i at blænde brugerens øjne.

## DIVERSE INDSTILLINGER

### Tast-lås

Tast-låsfunktionen bruges til at forhindre utilsigtet betjening af radioen.

1. Tryk og hold låseknappen nede i 2-3 sekunder, indtil "Keys Locked" (Taster låst) vises på displayet. Alle knapper undtagen Tænd/sluk-knappen vil blive deaktiveret.
2. For at udløse låsen skal du trykke og holde låseknappen inde i 2-3 sekunder, indtil "Keys Unlocked" (Taster låst op) vises på displayet.

## Brug af remmen (Fig. 6)

Ved hjælp af den medfølgende rem kan du hænge produktet på forskellige måder, når det er nødvendigt. (Se installationsmetoden i Figur 6.)

## VEDLIGEHOELSE

### ⚠ ADVARSEL:

- Brug aldrig benzin, rensbenzin, fortynder, alkohol eller lignende. Det kan medføre misfarvning, deformation eller revner.
- Vask ikke radioen med vand.

# SPECIFIKATION

Model	DMR056	MR009G
Batteri	14.4V & 18V	36V - 40Vmaks
Frekvensdækning	FM: 87.50-108MHz (0.05MHz/trin) DAB/DAB+: 174.928-239.200 MHz	
DAB/DAB+ kanalblok	DAB (Bånd III) 5A-13F	
Kompatibel standard	DAB/DAB+	
Antennesystem	FM/DAB: Indbygget antenne	
USB-udgang	5V / 2,4A	
Højttaler	2.25 tommer	
Udgangseffekt	14.4V: 2.4W 18V: 3W	36V: 3W
Dimensioner (L x B x H)	126 x 129 x 289mm (med BL1860B)	126 x 166 x 315mm (med BL4050F)
Vægt (uden batteri)	0.98KG	0.99KG
Bluetooth® (Bluetooth®-ordmærket og logoerne er registrerede varemærker ejet af Bluetooth SIG, Inc.)		
Bluetooth-version	5.0 certificeret	
Bluetooth-profiler	A2DP/SCMS-T/AVRCP	
Sendekraft	Effektklasse 2	
Transmissionsrækkevidde	Optimal rækkevidde: Inden for 10 meter (33 fod) Maksimal rækkevidde: Op til 30 meter (100 fod) (Det kan variere afhængigt af forskellige forhold.)	
Bluetooth Codec	SBC, AAC	
Maksimal radiofrekvens-effekt	BT EDR: 3.88dBm	BT EDR: 3.90dBm
Driftsfrekvens	2402MHz ~ 2480MHz	

## ΕΛΛΗΝΙΚΑ

### (Πρωτογενείς οδηγίες)

## ΕΠΕΞΗΓΗΣΗ ΤΗΣ ΓΕΝΙΚΗΣ ΑΠΟΨΗΣ (Εικ 1)

1. Λαβή μεταφοράς
2. Φακός
3. Ηχείο
4. Φανάρι LED
5. Διαμέρισμα μπαταρίας
6. Κουμπί αύξησης/μείωσης έντασης
7. Κουμπί Τρόπου Λειτουργίας/Κλειδώματος
8. Κουμπί Πληροφοριών/Μενού
9. Κουμπί τροφοδοσίας
10. Κουμπί Επιλογής/Μνήμης
11. Κουμπί Προεπιλογών/σύζευξης Bluetooth/ Αναπαραγωγής/Πάυσης
12. Κουμπί Συντονισμού προς τα κάτω/ Προηγούμενου κομματιού/Επιστροφής
13. Κουμπί Συντονισμού προς τα πάνω/Γρήγορης προώθησης
14. Κουμπί φωτεινότητας φωτός
15. Κουμπί ενεργοποίησης/απενεργοποίησης φωτός/κουμπί λειτουργίας φωτός
16. Κουμπί θερμοκρασίας χρώματος
17. Κουμπί ενεργοποίησης/ απενεργοποίησης φόρτισης USB/Ενδειξη φόρτισης LED
18. Θύρα τροφοδοσίας USB
19. Ιμάντας με κούμπωμα

## ΣΥΜΒΟΛΑ

Τα παρακάτω απεικονίζουν τα σύμβολα που χρησιμοποιούνται για τον εξοπλισμό. Βεβαιωθείτε ότι έχετε κατανοήσει τη σημασία τους πριν από τη χρήση.



Διαβάστε το εγχειρίδιο οδηγιών.



Μόνο για τις χώρες της ΕΕ.

Λόγω της παρουσίας επικίνδυνων εξαρτημάτων στον εξοπλισμό, τα απόβλητα ηλεκτρικού και ηλεκτρονικού εξοπλισμού, οι συσσωρευτές και οι μπαταρίες ενδέχεται να έχουν αρνητικές επιπτώσεις στο περιβάλλον και την ανθρώπινη υγεία. Μην πετάτε ηλεκτρικές και ηλεκτρονικές συσκευές ή μπαταρίες με οικιακά απορρίμματα! Σύμφωνα με την Ευρωπαϊκή Οδηγία για τα απόβλητα ηλεκτρικού και ηλεκτρονικού εξοπλισμού και για τους συσσωρευτές και τις μπαταρίες και τους συσσωρευτές απορριμμάτων και

μπαταριών, καθώς και την προσαρμογή τους στην εθνική νομοθεσία, τα απόβλητα ηλεκτρικού εξοπλισμού, οι μπαταρίες και οι συσσωρευτές θα πρέπει να αποθηκεύονται χωριστά και να παραδίδονται σε ξεχωριστό σημείο συλλογής για αστικά απόβλητα, που λειτουργούν σύμφωνα με τους κανονισμούς για την προστασία του περιβάλλοντος.

Αυτό υποδεικνύεται από το σύμβολο του διαγραμμένου τροχήλατου κάδου που βρίσκεται στον εξοπλισμό.

## ΣΗΜΑΝΤΙΚΕΣ ΟΔΗΓΙΕΣ ΑΣΦΑΛΕΙΑΣ

### ⚠ ΠΡΟΕΙΔΟΠΟΙΗΣΗ:

Κατά τη χρήση αυτού του προϊόντος, θα πρέπει πάντα να τηρούνται βασικές προφυλάξεις ασφαλείας για τη μείωση του κινδύνου πυρκαγιάς, ηλεκτροπληξίας και προσωπικού τραυματισμού, συμπεριλαμβανομένων των εξής:

1. Διαβάστε προσεκτικά αυτό το εγχειρίδιο οδηγιών και το εγχειρίδιο οδηγιών του φορτιστή πριν τη χρήση.
2. Καθαρίζετε μόνο με στεγνό πανί.
3. Μην εγκαθιστάτε κοντά σε πηγές θερμότητας όπως θερμαντικά σώματα, θερμαντήρες, σόμπες ή άλλες συσκευές (συμπεριλαμβανομένων των ενισχυτών) που παράγουν θερμότητα.
4. Χρησιμοποιείτε μόνο εξαρτήματα/αξεσουάρ που καθορίζονται από τον κατασκευαστή.
5. Ένα ραδιόφωνο που λειτουργεί με ενσωματωμένες μπαταρίες ή με ξεχωριστή κασέτα μπαταρίας, πρέπει να επαναφορτίζεται μόνο με τον καθορισμένο φορτιστή για την μπαταρία. Ένας φορτιστής που είναι κατάλληλος για ένα τύπο μπαταρίας μπορεί να προκαλέσει τον κίνδυνο πυρκαγιάς εάν χρησιμοποιηθεί σε ένα άλλο τύπο μπαταρίας.
6. Όταν το ραδιόφωνο λειτουργεί με μπαταρίες χρησιμοποιήστε μόνο τις ειδικά καθορισμένες κασέτες μπαταριών. Η χρήση οποιονδήποτε άλλων μπαταριών μπορεί να δημιουργήσει τον κίνδυνο πυρκαγιάς.
7. Όταν η μπαταρία δεν χρησιμοποιείται, κρατήστε την μακριά από άλλα μεταλλικά αντικείμενα όπως: συνδετήρες, νομίσματα, κλειδιά, καρφιά, βίδες ή άλλα μικρά μεταλλικά αντικείμενα που μπορούν να συνδέσουν τον ένα ακροδέκτη με τον άλλο. Το βραχυκύκλωμα των ακροδεκτών της μπαταρίας μπορεί να προκαλέσει σπινθήρες, εγκαύματα ή πυρκαγιά.
8. Αποφύγετε την επαφή του σώματος με γειωμένες επιφάνειες, όπως σωλήνες, θερμαντικά σώματα,

- κουζίνες και ψυγεία. Υπάρχει αυξημένος κίνδυνος ηλεκτροπληξίας εάν το σώμα σας είναι γειωμένο.
9. Σε καταχρηστικές συνθήκες, μπορεί να εκτοξευθεί υγρό από την μπαταρία· αποφύγετε την επαφή. Σε περίπτωση τυχαίας επαφής, ξεπλύνετε με νερό. Αν το υγρό έρθει σε επαφή με τα μάτια, ζητήστε επιπλέον ιατρική βοήθεια. Το υγρό που εκτοξεύεται από την μπαταρία μπορεί να προκαλέσει ερεθισμό ή εγκαύματα.
  10. Μην χρησιμοποιείτε μπαταρία ή εργαλείο που είναι κατεστραμμένο ή τροποποιημένο. Οι κατεστραμμένες ή τροποποιημένες μπαταρίες ενδέχεται να παρουσιάζουν απρόβλεπτη συμπεριφορά με αποτέλεσμα πυρκαγιά, έκρηξη ή κίνδυνο τραυματισμού.
  11. Μην εκθέτετε μπαταρία ή εργαλείο σε φωτιά ή υπερβολική θερμοκρασία. Η έκθεση σε φωτιά ή η θερμοκρασία πάνω από 130°C (266°F) μπορεί να προκαλέσει έκρηξη.
  12. Ακολουθήστε όλες τις οδηγίες φόρτισης και μην φορτίζετε την μπαταρία ή το εργαλείο εκτός του εύρους θερμοκρασίας που καθορίζεται στις οδηγίες. Η λανθασμένη φόρτιση ή σε θερμοκρασίες εκτός του καθορισμένου εύρους μπορεί να καταστρέψει την μπαταρία και να αυξήσει τον κίνδυνο πυρκαγιάς.
  13. Μην χρησιμοποιείτε το προϊόν σε υψηλή ένταση για μεγάλο χρονικό διάστημα. Για να αποφύγετε βλάβες της ακοής, χρησιμοποιήστε το προϊόν σε μέτρια επίπεδα έντασης ήχου.
  14. (Για προϊόντα με οθόνη LCD μόνο) Οι οθόνες LCD περιλαμβάνουν υγρό που μπορεί να προκαλέσει ερεθισμό και δηλητηρίαση. Εάν το υγρό εισχωρήσει στα μάτια, το στόμα ή το δέρμα, ξεπλύνετε με νερό και καλέστε γιατρό.
  15. Μην εκθέτετε το προϊόν σε βροχή ή σε υγρές συνθήκες. Η διείσδυση νερού στο προϊόν θα αυξήσει τον κίνδυνο ηλεκτροπληξίας.
  16. Το προϊόν αυτό δεν προορίζεται για χρήση από άτομα (συμπεριλαμβανομένων παιδιών) με μειωμένες σωματικές, αισθητηριακές ή διανοητικές ικανότητες ή έλλειψη εμπειρίας και γνώσης, εκτός εάν τους παρασχεθούν επίβλεψη ή οδηγίες σχετικά με τη χρήση του προϊόντος από άτομο υπεύθυνο για την ασφάλειά τους. Τα παιδιά θα πρέπει να επιβλέπονται για να βεβαιωθείτε ότι δεν παίζουν με το προϊόν. Αποθηκεύστε το προϊόν μακριά από παιδιά.
- διαβάστε όλες τις οδηγίες και τις προειδοποιητικές ενδείξεις σε (1) φορτιστή μπαταρίας, (2) μπαταρία και (3) προϊόν που χρησιμοποιεί τη μπαταρία.
2. Μην αποσυναρμολογείτε την κασέτα μπαταρίας.
  3. Εάν ο χρόνος λειτουργίας έχει μειωθεί υπερβολικά, σταματήστε αμέσως τη χρήση. Μπορεί να προκύψει κίνδυνος υπερθέρμανσης, πιθανών εγκαυμάτων και ακόμη και έκρηξης.
  4. Αν ο ηλεκτρολύτης πέσει στα μάτια σας, ξεπλύνετε τα με καθαρό νερό και αναζητήστε αμέσως ιατρική βοήθεια. Μπορεί να οδηγήσει σε απώλεια της όρασης.
  5. Μην βραχυκυκλώνετε την κασέτα μπαταρίας:
    - (1) Μην αγγίζετε τους ακροδέκτες με οποιοδήποτε αγωγίμο υλικό.
    - (2) Αποφύγετε την αποθήκευση της κασέτας μπαταρίας σε δοχείο με άλλα μεταλλικά αντικείμενα όπως καρφιά, νομίσματα κλπ.
    - (3) Μην εκθέτετε την κασέτα μπαταρίας σε νερό ή βροχή. Η βραχυκύκλωση της μπορεί να προκαλέσει μεγάλη ροή ρεύματος, υπερθέρμανση, πιθανά εγκαύματα και ακόμη και βλάβη.
  6. Μην αποθηκεύετε το εργαλείο και την μπαταρία σε μέρη όπου η θερμοκρασία μπορεί να φτάσει ή να ξεπεράσει τους 50°C (122°F).
  7. Μην αποτεφρώνετε την κασέτα μπαταρίας, ακόμη και αν έχει υποστεί σοβαρή ζημιά ή είναι εντελώς φθαρμένη. Η κασέτα μπαταρίας μπορεί να εκραγεί σε περίπτωση πυρκαγιάς.
  8. Προσέξτε να μην σας πέσει ή να χτυπήσει η μπαταρία.
  9. Μην χρησιμοποιείτε φθαρμένη μπαταρία.
  10. Για να αποφύγετε τον κίνδυνο, θα πρέπει να διαβάσετε το εγχειρίδιο αντικατάστασης της μπαταρίας πριν από τη χρήση.
  11. Οι μπαταρίες ιόντων λιθίου που περικλείονται υπόκεινται στις απαιτήσεις της νομοθεσίας περί επικίνδυνων εμπορευμάτων. Για τις εμπορικές μεταφορές, π.χ. από τρίτους, μεταφορείς, πρέπει να τηρούνται οι ειδικές απαιτήσεις συσκευασίας και επισήμανσης.  
Για την προετοιμασία του αντικειμένου που αποστέλλεται, απαιτείται η συμβουλή ειδικού για επικίνδυνα υλικά. Τηρήστε επίσης ενδεχομένως πιο λεπτομερείς εθνικούς κανονισμούς.

## ΦΥΛΑΞΤΕ ΑΥΤΕΣ ΤΙΣ ΟΔΗΓΙΕΣ

### ΕΙΔΙΚΟΙ ΚΑΝΟΝΕΣ ΑΣΦΑΛΕΙΑΣ ΓΙΑ ΚΑΣΕΤΑ ΜΠΑΤΑΡΙΑΣ

1. Πριν χρησιμοποιήσετε την κασέτα μπαταρίας,

- μπαταριών σε μη συμμορφούμενα προϊόντα μπορεί να προκαλέσει πυρκαγιά, υπερβολική θερμότητα, έκρηξη ή διαρροή ηλεκτρολύτη. Εάν το εργαλείο δεν χρησιμοποιείται για μεγάλο χρονικό διάστημα, η μπαταρία πρέπει να αφαιρεθεί από το εργαλείο.
14. Εάν το εργαλείο δεν χρησιμοποιείται για μεγάλο χρονικό διάστημα, η μπαταρία πρέπει να αφαιρεθεί από το εργαλείο.
  15. Μην αφήνετε ρινίσματα, σκόνη ή χρώμα να κολλήσουν στους ακροδέκτες, τις οπές και τις αυλακώσεις της κασέτας μπαταριών. Μπορεί να προκληθεί κακή απόδοση ή βλάβη του εργαλείου ή της κασέτας μπαταρίας.
  16. Κρατήστε την μπαταρία μακριά από παιδιά.
  17. Κατά τη διάρκεια και μετά τη χρήση, η κασέτα της μπαταρίας μπορεί να συσσωρεύσει θερμότητα που μπορεί να προκαλέσει εγκαύματα ή εγκαύματα χαμηλής θερμοκρασίας.
  18. Μην αγγίζετε τον ακροδέκτη του εργαλείου αμέσως μετά τη χρήση, καθώς μπορεί να ζεσταθεί αρκετά για να προκαλέσει εγκαύματα.
  19. Εκτός και αν το εργαλείο υποστηρίζει τη χρήση κοντά σε ηλεκτρικές γραμμές υψηλής τάσης, μην χρησιμοποιείτε την κασέτα μπαταρίας κοντά σε γραμμές ηλεκτρικής ισχύος υψηλής τάσης. Μπορεί να προκληθεί δυσλειτουργία ή βλάβη του εργαλείου ή της κασέτας μπαταρίας.

**⚠ ΠΡΟΣΟΧΗ:**

**Χρησιμοποιείτε μόνο γνήσιες μπαταρίες Makita.**  
**Η χρήση μη γνήσιων μπαταριών Makita ή αλλοιωμένων μπαταριών ενδέχεται να προκαλέσει έκρηξη της μπαταρίας προκαλώντας πυρκαγιές, τραυματισμούς και ζημιές. Θα ακυρώσει επίσης την εγγύηση της Makita για το εργαλείο Makita και τον φορτιστή.**

## **Συμβουλές για τη μέγιστη διάρκεια ζωής της μπαταρίας**

1. Φορτίστε την μπαταρία πριν αποφορτιστεί εντελώς. Πάντοτε να διακόπτετε τη λειτουργία του εργαλείου και να φορτίζετε την μπαταρία όταν παρατηρείται μειωμένη ισχύ του εργαλείου.
2. Ποτέ μην επαναφορτίζετε μια πλήρως φορτισμένη κασέτα μπαταρίας. Η υπερφόρτιση μειώνει τη διάρκεια ζωής της μπαταρίας.
3. Φορτίστε την κασέτα μπαταρίας σε θερμοκρασία δωματίου στους 10°C - 40°C (50°F - 104°F). Αφήστε μια ζεστή κασέτα μπαταρίας να κρυώσει πριν την φορτίσετε.
4. Όταν δεν χρησιμοποιείτε την κασέτα μπαταρίας, αφαιρέστε την από το εργαλείο ή τον φορτιστή.
5. Αν δεν την χρησιμοποιείτε για μεγάλο χρονικό διάστημα (περισσότερο από έξι μήνες), φορτίστε την κασέτα της μπαταρίας.



## ΧΡΟΝΟΣ ΛΕΙΤΟΥΡΓΙΑΣ

\* Τα κατάλληλα πακέτα μπαταριών για αυτό το ραδιόφωνο αναφέρονται στον παρακάτω πίνακα.

\* Ο παρακάτω πίνακας δείχνει τον χρόνο λειτουργίας με μία μόνο φόρτιση.

Μοντέλο	Κασέτα μπαταρίας		Χωρητικότητα μπαταρίας	Μονάδα: Ωρα (περίπου)		
				Ραδιόφωνο*	Φανός (κάλυψη φωτισμού 360°)	Φακός (λειτουργία φακού)
DMR056	LXT (14.4V)	BL1415N	1.5Ah	11	4.0	8.5
		BL1430B	3.0Ah	19	7.0	14
		BL1440	4.0Ah	30	11	22
		BL1460B	6.0Ah	39	15	29
	LXT (18V)	BL1815N	1.5Ah	13	4.5	9.0
		BL1820B	2.0Ah	17	6.0	12
		BL1830B	3.0Ah	24	8.5	16
		BL1840B	4.0Ah	34	12	23
		BL1850B	5.0Ah	44	16	30
		BL1860B	6.0Ah	53	19	37
MR009G	XGT (36V-40Vμεγ)	BL4020	2.0Ah	20	13	26
		BL4025	2.5Ah	24	16	31
		BL4040	4.0Ah	36	24	46
		BL4050F	5.0Ah	51	34	66

\* ΣΕ ΕΞΟΔΟ ΗΧΕΙΩΝ = 100mW

### **⚠ ΠΡΟΕΙΔΟΠΟΙΗΣΗ:**

Χρησιμοποιείτε μόνο τις κασέτες μπαταρίας που αναφέρονται παραπάνω. Η χρήση οποιωνδήποτε άλλων κασετών μπαταρίας μπορεί να προκαλέσει τραυματισμό ή/και πυρκαγιά.

### **ΣΗΜΕΙΩΣΗ:**

- Ο πίνακας σχετικά με τον χρόνο λειτουργίας της μπαταρίας παραπάνω είναι μόνο για αναφορά.
- Ο πραγματικός χρόνος λειτουργίας μπορεί να διαφέρει ανάλογα με τον τύπο της μπαταρίας, την κατάσταση φόρτισης ή το περιβάλλον χρήσης.
- Ορισμένες από τις κασέτες μπαταριών που αναφέρονται παραπάνω ενδέχεται να μην είναι διαθέσιμοι ανάλογα με την περιοχή διαμονής σας.

## Συνιστώμενη πηγή ρεύματος συνδεδεμένη με καλώδιο

Μοντέλο	Φορητό power pack
DMR056	PDC01
MR009G	PDC01 / PDC1200

- Οι μπαταρίες συνδεδεμένες με καλώδιο που αναφέρονται παραπάνω ενδέχεται να μην είναι διαθέσιμες ανάλογα με την περιοχή διαμονής σας.
- Πριν χρησιμοποιήσετε τη μπαταρία που είναι συνδεδεμένη με καλώδιο, διαβάστε τις οδηγίες και τις προειδοποιητικές ενδείξεις σε αυτές.

## ΕΓΚΑΤΑΣΤΑΣΗ ΚΑΙ ΠΑΡΟΧΗ ΤΡΟΦΟΔΟΣΙΑΣ

### ⚠ ΠΡΟΣΟΧΗ:

- Σβήνετε πάντα το ραδιόφωνο πριν βγάλετε ή βγάλετε την κασέτα μπαταρίας.
- Προσέξτε να μην πέσει ή χτυπήσει το ραδιόφωνο. Το σπασμένο περιβλήμα μπορεί να κόψει το δάχτυλό σας ή να καρφωθεί στο σώμα σας. Το ραδιόφωνο με ζημία μπορεί να παρουσιάσει απρόβλεπτη συμπεριφορά με αποτέλεσμα πυρκαγιά, έκρηξη ή κίνδυνο τραυματισμού.
- Κρατήστε σταθερά το εργαλείο και την κασέτα της μπαταρίας κατά την εγκατάσταση ή την αφαίρεση της κασέτας μπαταρίας.

### ΣΗΜΑΝΤΙΚΟ:

- Η μειωμένη ισχύς, η παραμόρφωση, ο διακεκομμένος ήχος ή ο οπίσθιος φωτισμός της οθόνης που αναβοσβήνει είναι όλα τα σημάδια ότι η μπαταρία πρέπει να αντικατασταθεί.
- Η κασέτα μπαταρίας δεν περιλαμβάνεται ως στάνταρ αξεσουάρ.

## Τοποθετήστε ή αφαιρέστε τη κασέτα συρόμενων μπαταριών (Εικ 2-3)

- Για να τοποθετήσετε την κασέτα της μπαταρίας, ευθυγραμμίστε τη γλώσσα στην κασέτα μπαταρίας με την αυλάκωση στο περιβλήμα και στρώστε τη στη θέση της. Πάντα να την τοποθετείτε μέχρι τέρμα ώστε να ασφαλίσει στη θέση της με ένα μικρό κλικ.
- Αν μπορείτε να δείτε την κόκκινη ένδειξη στην πάνω πλευρά του κουμπιού, η μπαταρία δεν είναι πλήρως ασφαλισμένη. Τοποθετήστε την πλήρως έως ότου να μη φαίνεται η κόκκινη ένδειξη. Σε αντίθετη περίπτωση, μπορεί να πέσει κατά λάθος από το ραδιόφωνο και να τραυματίσει εσάς ή κάποιον παρευρισκόμενο.
- Να μη χρησιμοποιείτε δύναμη όταν εισαγάγετε την κασέτα μπαταρίας. Αν η κασέτα δεν ολισθαίνει με

ευκολία αυτό σημαίνει ότι δεν την εισαγάγετε σωστά.

- Για να αφαιρέσετε το φυσίγγιο μπαταρίας, βγάλτε το στρατωρά από το ραδιόφωνο ενώ σύρετε το κουμπί στο εμπρός μέρος του φυσιγγίου.

## Υποδεικνύει την υπόλοιπη χωρητικότητα της μπαταρίας (Εικ 4-5)

### ➤ 1. Ενδεικτικές λυχνίες 2. Κουμπί ελέγχου

Πατήστε το κουμπί ελέγχου στην κασέτα μπαταρίας για να δείτε την υπόλοιπη χωρητικότητα της μπαταρίας. Οι ενδεικτικές λυχνίες ανάβουν για μερικά δευτερόλεπτα.

### • Κασέτα μπαταρίας ΧGT/LXT

Ενδεικτικές λυχνίες			Υπόλοιπο χωρητικότητας
Αναμμένες	Σβηστές	Αναβοσβήνουν	
			75% ~ 100%
			50% ~ 75%
			25% ~ 50%
			0% ~ 25%
			Φόρτισε την μπαταρία
			Η μπαταρία ενδέχεται να έχει βλάβη

### ΣΗΜΕΙΩΣΗ:

- Ανάλογα με τις συνθήκες χρήσης και τη θερμοκρασία περιβάλλοντος, η ένδειξη μπορεί να διαφέρει ελαφρώς από την πραγματική χωρητικότητα.
- Η πρώτη (τέρμα αριστερά) ενδεικτική λυχνία θα αναβοσβήνει όταν λειτουργεί το σύστημα προστασίας της μπαταρίας.

## Φόρτιση με θύρα τροφοδοσίας USB

### ΣΗΜΕΙΩΣΗ:

- Συνδέστε μόνο συσκευές που είναι συμβατές με πηγή ρεύματος DC 5V, 2,4A στη θύρα τροφοδοσίας USB. Διαφορετικά μπορεί να προκληθεί δυσλειτουργία στο προϊόν.
- Συνδέστε το καλώδιο USB (δεν περιλαμβάνεται) στη θύρα τροφοδοσίας USB του προϊόντος. Και μετά συνδέστε το άλλο άκρο του καλωδίου με τη συσκευή.
- Για να ξεκινήσετε τη φόρτιση, πατήστε το κουμπί ενεργοποίησης/απενεργοποίησης φόρτισης USB για να ενεργοποιήσετε τη λειτουργία φόρτισης. Το κουμπί ενεργοποίησης/απενεργοποίησης φόρτισης USB θα ανάψει με πράσινο χρώμα.

- Όταν η ισχύς της μπαταρίας είναι χαμηλή, ο οπίσθιος φωτισμός της οθόνης θα αναβοσβήνει μέχρι να απενεργοποιηθεί η λειτουργία φόρτισης.
- Εάν η λειτουργία φόρτισης είναι ενεργοποιημένη χωρίς φόρτιση, το κουμπί ενεργοποίησης/ απενεργοποίησης φόρτισης USB θα αναβοσβήνει με πράσινο χρώμα και η λειτουργία φόρτισης θα απενεργοποιηθεί αυτόματα μετά από 30 λεπτά.
- Για να σταματήσετε τη φόρτιση, πατήστε το κουμπί ενεργοποίησης/απενεργοποίησης φόρτισης USB για να απενεργοποιήσετε τη λειτουργία φόρτισης.
- Η μέγιστη ένταση ήχου από το ηχείο εξόδου θα μειωθεί όταν φορτίζει το USB.

#### ΣΗΜΑΝΤΙΚΟ:

- Πριν από τη σύνδεση της συσκευής USB στη θύρα USB, πάντοτε να κρατάτε αντίγραφο ασφαλείας των δεδομένων σας της συσκευής USB. Διαφορετικά τα δεδομένα σας μπορεί χαθούν λόγω οποιασδήποτε περίπτωσης.
- Το ραδιόφωνο μπορεί να μην παράσχει ρεύμα σε ορισμένες συσκευές USB.
- Αποσυνδέστε το καλώδιο USB και κλείστε το κάλυμμα όταν δεν το χρησιμοποιείτε ή μετά τη φόρτιση.
- Μην συνδέετε ποτέ αυτή η υποδοχή USB με τη θύρα USB του υπολογιστή σας, καθώς είναι πολύ πιθανό να προκαλέσει βλάβη των μονάδων.

## ΑΚΚΡΟΑΣΗ ΡΑΔΙΟΦΩΝΟΥ DAB

### Συντονισμός σε σταθμούς DAB

Για να συντονιστείτε σε ραδιοφωνικούς σταθμούς DAB, ακολουθήστε τα εξής βήματα:

1. Ενεργοποιήστε το ραδιόφωνο χρησιμοποιώντας το κουμπί λειτουργίας.
2. Επιλέξτε τη λειτουργία ραδιοφώνου DAB πατώντας επανειλημμένα το κουμπί Τρόπου Λειτουργίας.
3. Εάν αυτή είναι η πρώτη φορά που χρησιμοποιείται η λειτουργία ραδιοφώνου DAB, το ραδιόφωνο θα εκτελέσει αυτόματα μια πλήρη σάρωση για να βρει όλους τους διαθέσιμους ραδιοφωνικούς σταθμούς DAB. Κατά τη διαδικασία σάρωσης, καθώς ανιχνεύονται νέοι σταθμοί, ο μετρητής σταθμών θα αυξηθεί και οι σταθμοί θα προστεθούν στη λίστα που είναι αποθηκευμένη στο ραδιόφωνο. Το γράφημα ράβδων υποδεικνύει την πρόοδο της σάρωσης.
4. Όταν ολοκληρωθεί η σάρωση, το ραδιόφωνο θα εμφανίσει όλους τους σταθμούς που βρέθηκαν. Χρησιμοποιήστε το κουμπί Συντονισμός προς τα πάνω ή Συντονισμός προς τα κάτω για να μετακινηθείτε στη λίστα των σταθμών και πατήστε το κουμπί Επιλογή για να συντονιστείτε σε έναν σταθμό.

#### ΣΗΜΕΙΩΣΗ:

Για τη λειτουργία ραδιοφώνου DAB, εάν η λήψη του ραδιοφώνου δεν είναι καλή, μπορεί να χρειαστεί να μετακινήσετε το ραδιόφωνό σας σε μια θέση που να παρέχει καλύτερη λήψη.

### Το μενού ραδιοφώνου DAB

Μπορείτε να ανοίξετε το μενού του ραδιοφώνου DAB πατώντας παρατεταμένα το κουμπί Πληροφοριών/Μενού ενώ το ραδιόφωνο είναι σε λειτουργία ραδιοφώνου DAB. Χρησιμοποιήστε το κουμπί Συντονισμός προς τα πάνω ή Συντονισμός προς τα κάτω για να κάνετε μία από τις επιλογές και, στη συνέχεια, πατήστε το κουμπί Επιλογή για να επιβεβαιώσετε την επιλογή σας.

Οι προεπιλεγμένες και οι προτεινόμενες ρυθμίσεις του ραδιοφώνου υποδεικνύονται χρησιμοποιώντας έναν αστερίσκο.

Το μενού ραδιοφώνου DAB προσφέρει τις ακόλουθες επιλογές:

- **[Πλήρης σάρωση]:** Ορίστε αυτήν την επιλογή για να εκτελέσετε πλήρη σάρωση και να αποθηκεύσετε όλους τους ραδιοφωνικούς σταθμούς DAB που βρέθηκαν στη λίστα σταθμών.
- **[Μη αυτόματος συντονισμός]:** Ορίστε αυτήν την επιλογή για να συντονιστείτε χειροκίνητα σε ένα κανάλι/συχνότητα DAB.
- **[ΛΔΚ]:** Το Dynamic Range Control (γνωστό και ως DR) μπορεί να κάνει ήχους μικρότερης έντασης να ακούγονται ευκολότερα όταν το ραδιόφωνό σας χρησιμοποιείται σε θορυβώδες περιβάλλον, μειώνοντας το δυναμικό εύρος του σήματος ήχου. Κάντε αυτήν την επιλογή και, στη συνέχεια, χρησιμοποιήστε το κουμπί Συντονισμός προς τα πάνω ή Συντονισμός προς τα κάτω για να επισημάνετε την απαιτούμενη ρύθμιση DR:
  - [1]:** Εφαρμογή μέγιστης συμπίεσης.
  - [1/2]:** Εφαρμογή μέτριας συμπίεσης.
  - [0]:** Δεν εφαρμόζεται συμπίεση.
 Πάτα τοΚουμπί Επιλογήςγια να επιβεβαιώσετε τη ρύθμιση.
- **[Ξερά σταθμοί]:** Ορίστε αυτήν την επιλογή και στη συνέχεια **[Αλφαριθμητικά]** για να ταξινομήσετε τη λίστα σταθμών αλφαριθμητικά ή επιλέξτε **[Σύνολο]** για να ταξινομήσετε τη λίστα σταθμών ανά πολυπλέκτη DAB ή επιλέξτε **[Εγκυρος]** για να εμφανίσει μόνο εκείνους τους σταθμούς για τους οποίους μπορεί να βρεθεί σήμα.
- **[Πίσω]:** Ορίστε αυτήν την επιλογή για να μεταβείτε στις ρυθμίσεις του μενού συστήματος και να διαμορφώσετε το ραδιόφωνο (ανατρέξτε στο κεφάλαιο "Χρήση του μενού συστήματος" για λεπτομέρειες).
- **[Πίσω]:** Ορίστε αυτήν την επιλογή για να επιστρέψετε ένα βήμα πίσω στα μενού του ραδιοφώνου ή να επιστρέψετε στην προηγούμενη οθόνη.

## Εμφάνιση πληροφοριών DAB στην οθόνη

Όταν ακούτε μια ραδιοφωνική εκπομπή DAB, πατήστε επανειλημμένα το κουμπί Πληροφοριών/Μενού για να περιηγηθείτε στις ακόλουθες πληροφορίες στην οθόνη του ραδιοφώνου:

- Τμήμα δυναμικής επικέτας (Κείμενο κύλισης)
- Τύπος προγράμματος
- Όνομα πολυπλέκτη
- Συχνότητα και κανάλι
- Σφάλμα σήματος/Ισχύς
- Ρυθμός bit/Τύπος ήχου
- Ημερομηνία

## ΑΚΚΡΟΑΣΗ ΡΑΔΙΟΦΩΝΟΥ FM

### Συντονισμός σε σταθμούς FM

Για να συντονιστείτε σε ραδιοφωνικούς σταθμούς FM, ακολουθήστε τα εξής βήματα:

1. Ενεργοποιήστε το ραδιόφωνο χρησιμοποιώντας το κουμπί λειτουργίας.
2. Επιλέξτε τη λειτουργία ραδιοφώνου FM πατώντας επανειλημμένα το κουμπί Τρόπου Λειτουργίας.
3. Πατήστε και κρατήστε πατημένο το κουμπί Συντονισμός προς τα πάνω ή Συντονισμός προς τα κάτω για να συντονιστείτε αυτόματα σε σταθμό FM με υψηλότερη ή χαμηλότερη συχνότητα αντίστοιχα. Το ραδιόφωνό σας θα σταματήσει τη σάρωση όταν βρει έναν σταθμό με επαρκή ισχύ. Στην οθόνη θα εμφανιστεί η συχνότητα του σήματος που βρέθηκε. Εάν υπάρχουν διαθέσιμες πληροφορίες RDS, μετά από λίγα δευτερόλεπτα θα εμφανιστεί η οθόνητο όνομα του ραδιοφωνικού σταθμού.
4. Πατήστε το κουμπί Συντονισμός προς τα πάνω ή Συντονισμός προς τα κάτω για να ρυθμίσετε τη συχνότητα με βήματα των 0,05MHz, εάν χρειάζεται.
5. Επαναλάβετε τα βήματα 3 και 4 για να συντονιστείτε σε άλλους ραδιοφωνικούς σταθμούς.

### ΣΗΜΕΙΩΣΗ:

Για τη λειτουργία ραδιοφώνου FM, εάν η λήψη του ραδιοφώνου δεν είναι καλή, μπορεί να χρειαστεί να μετακινήσετε το ραδιόφωνό σας σε μια θέση που να παρέχει καλύτερη λήψη.

### Το μενού ραδιοφώνου FM

Μπορείτε να ανοίξετε το μενού του ραδιοφώνου FM πατώντας παρατεταμένα το κουμπί Πληροφοριών/Μενού ενώ το ραδιόφωνο είναι σε λειτουργία ραδιοφώνου FM. Χρησιμοποιήστε το κουμπί Συντονισμός προς τα πάνω ή Συντονισμός προς τα κάτω για να κάνετε μία από τις επιλογές και, στη συνέχεια, πατήστε το κουμπί Επιλογή

για να επιβεβαιώσετε την επιλογή σας.

Οι προεπιλεγμένες και οι προτεινόμενες ρυθμίσεις του ραδιοφώνου υποδεικνύονται χρησιμοποιώντας έναν αστερίσκο.

Το μενού ραδιοφώνου FM προσφέρει τις ακόλουθες επιλογές:

- **[Ζώνη σάρωσης]:** Ορίστε αυτήν την επιλογή για να διαμορφώσετε εάν το ραδιόφωνο θα πρέπει να αναζητά μόνο ισχυρά σήματα ("Τοπικό") ή όλα τα σήματα ("Απόμακρο") όταν χρησιμοποιείται η δυνατότητα αυτόματου συντονισμού.
- **[Σύστημα]:** Ορίστε αυτή την επιλογή για να μεταβείτε στις ρυθμίσεις του μενού συστήματος και να διαμορφώσετε το ραδιόφωνο (ανατρέξτε στο κεφάλαιο "Χρήση του μενού συστήματος" για λεπτομέρειες).
- **[Πίσω]:** Ορίστε αυτήν την επιλογή για να επιστρέψετε ένα βήμα πίσω στα μενού του ραδιοφώνου ή να επιστρέψετε στην προηγούμενη οθόνη.

### Εμφάνιση πληροφοριών FM στην οθόνη

Όταν ακούτε έναν ραδιοφωνικό σταθμό FM που εκπέμπει επίσης δεδομένα RDS, πατήστε επανειλημμένα το κουμπί Πληροφοριών/Μενού για να περιηγηθείτε στις ακόλουθες πληροφορίες στην οθόνη του ραδιοφώνου:

- Ραδιοφωνικό κείμενο
- Τύπος προγράμματος
- Συχνότητα
- Λειτουργία ήχου
- Ημερομηνία

Εάν δεν υπάρχουν διαθέσιμες πληροφορίες RDS, το ραδιόφωνο δεν θα μπορεί να εμφανίσει το μήνυμα κειμένου και τον τύπο του προγράμματος.

### Προκαθορισμός σταθμών σε λειτουργίες DAB και FM

Υπάρχουν 9 προεπιλεγές μνήμης η καθεμία για ραδιόφωνο DAB και FM. Χρησιμοποιούνται με τον ίδιο τρόπο για κάθε τρόπο λειτουργίας.

1. Ενεργοποιήστε το ραδιόφωνο, επιλέξτε τη λειτουργία ραδιοφώνου DAB ή FM και Συντονιστείτε στον ραδιοφωνικό σταθμό που θέλετε όπως περιγράφηκε προηγουμένως.
2. Πατήστε και κρατήστε πατημένο το κουμπί Επιλογή/Μνήμη. Στην οθόνη θα εμφανιστεί ένα μενού "Αποθήκευση σε προεπιλογή".
3. Τύποςτο κουμπί Συντονισμός προς τα πάνω ή Συντονισμός προς τα κάτω για να επιλέξετε τον αριθμό προεπιλογών που θέλετε. Στη συνέχεια, πατήστε το κουμπί Επιλογή για να αποθηκεύσετε τον προεπιλεγμένο σταθμό. Η ένδειξη "Αποθήκευση" θα εμφανιστεί στην οθόνη υποδεικνύοντας ότι ο σταθμός

αποθηκεύτηκε στον επιλεγμένο αριθμό προεπιλογής. Εάν έχει ήδη αποθηκευτεί ένας άλλος σταθμός στον επιλεγμένο αριθμό προεπιλογής, αυτός ο σταθμός θα αντικατασταθεί. Επαναλάβετε αυτή τη διαδικασία όπως χρειάζεται για τις υπόλοιπες προεπιλογές.

## Ανάκληση μιας προεπιλογής σε λειτουργίες DAB και FM

1. Ενεργοποιήστε το ραδιόφωνο και, στη συνέχεια, επιλέξτε τη λειτουργία ραδιοφώνου DAB ή FM χρησιμοποιώντας το κουμπί Τρόπου Λειτουργίας.
2. Πατήστε το κουμπί Προεπιλογών για να εμφανιστεί το μενού "Ανάκληση προεπιλογής".
3. Επιλέξτε έναν αριθμό προεπιλογής χρησιμοποιώντας το κουμπί Συντονισμός προς τα πάνω ή Συντονισμός προς τα κάτω και, στη συνέχεια, πατήστε το κουμπί Επιλογής για να επιβεβαιώσετε την επιλογή σας. Το ραδιόφωνο θα συντονιστεί τώρα στην επιλεγμένη προεπιλογή. Εάν δεν πατηθεί το κουμπί Επιλογής ή οποιοδήποτε άλλο κουμπί, το ραδιόφωνο θα συντονιστεί επίσης στην επιλεγμένη προεπιλογή μετά από 2 δευτερόλεπτα. Ο επιλεγμένος αριθμός προεπιλογής εμφανίζεται στην επάνω περιοχή της οθόνης του ραδιοφώνου.

## Χρησιμοποιώντας το μενού Συστήματος

Το μενού Συστήματος μπορείτε να το χρησιμοποιήσετε για τη διαμόρφωση του ραδιοφώνου. Ακολουθήστε αυτά τα βήματα για να αποκτήσετε πρόσβαση στις ρυθμίσεις συστήματος:

1. Ενεργοποιήστε το ραδιόφωνο χρησιμοποιώντας το κουμπί λειτουργίας.
2. Πατήστε παρατεταμένα το κουμπί Πληροφοριών/Μενού για να ανοίξετε το μενού για την τρέχουσα λειτουργία.
3. Χρησιμοποιήστε το κουμπί Συντονισμός προς τα πάνω ή Συντονισμός προς τα κάτω για να επιλέξετε **[Σύστημα]** και πατήστε το κουμπί Επιλογής για να ανοίξετε το μενού.

Το μενού Συστήματος προσφέρει τις ακόλουθες επιλογές:

Χρησιμοποιήστε το κουμπί Συντονισμός προς τα πάνω ή Συντονισμός προς τα κάτω για να κάνετε μία από τις επιλογές και, στη συνέχεια, πατήστε το κουμπί Επιλογής για να επιβεβαιώσετε την επιλογή σας.

Οι προεπιλεγμένες και οι προτεινόμενες ρυθμίσεις του ραδιοφώνου υποδεικνύονται χρησιμοποιώντας έναν αστερίσκο.

- **[Ωρα/Ημερομηνία]:** Ορίστε αυτήν την επιλογή για να ορίσετε την πηγή για αυτόματη ενημέρωση της ώρας και της ημερομηνίας και να ορίσετε τη μορφή ώρας. Η επόμενη επιλογή **[Αυτόματη**

**ενημέρωση]** σας επιτρέπει να επιλέξετε μια πηγή για αυτόματη ενημέρωση της ώρας και της ημερομηνίας και ο **[Ορισμός μορφής]** σας επιτρέπει να επιλέξετε τη μορφή 12 ή 24 ωρών. Εάν επιλεγεί η μορφή ρολογιού 12 ωρών, το ραδιόφωνο θα εμφανίσει ένα ρολόι 12 ωρών με ένδειξη ΠΜ ή ΜΜ.

- **[Γλώσσα]:** Ορίστε αυτήν την επιλογή για να διαμορφώσετε τη γλώσσα στην οποία εμφανίζονται τα μενού του ραδιοφώνου.
- **[Επαναφορά ραδιοφώνου]:** Ορίστε αυτήν την επιλογή για να επαναφέρετε το ραδιόφωνο στις προεπιλεγμένες εργοστασιακές ρυθμίσεις. Μετά την επιβεβαίωση, όλες οι ρυθμίσεις χρήστη και οι προκαθορισμένοι σταθμοί θα διαγραφούν.
- **[Αναβάθμιση SW]:** Ενημερώσεις λογισμικού για το ραδιόφωνό σας ενδέχεται να είναι διαθέσιμες στο μέλλον. Καθώς οι ενημερώσεις λογισμικού γίνονται διαθέσιμες, το λογισμικό και πληροφορίες σχετικά με τον τρόπο ενημέρωσης του ραδιοφώνου σας μπορείτε να βρείτε στον ιστότοπο της Makita. Ορίστε αυτήν την επιλογή για να πραγματοποιήσετε την αναβάθμιση λογισμικού.
- **[Έκδοση SW]:** Ορίστε αυτήν την επιλογή για να δείτε την έκδοση λογισμικού του ραδιοφώνου. Για έξοδο από την οθόνη του λογισμικού, πατήστε το κουμπί Πληροφοριών/Μενού.
- **[Πίσω]:** Ορίστε αυτήν την επιλογή για να επιστρέψετε ένα βήμα πίσω στα μενού του ραδιοφώνου ή να επιστρέψετε στην προηγούμενη οθόνη.

## ΑΚΡΟΑΣΗ ΜΟΥΣΙΚΗΣ ΜΕΣΩ ΡΟΗΣ BLUETOOTH

Πρέπει να αντιστοιχίσετε τη συσκευή Bluetooth με το ραδιόφωνο προτού μπορέσετε να συνδεθείτε αυτόματα για αναπαραγωγή/ροή μουσικής Bluetooth μέσω του ραδιοφώνου. Η αντιστοίχιση δημιουργεί έναν "δεσμό" ώστε οι δύο συσκευές να μπορούν να αναγνωρίσουν η μία την άλλη.

**Σημείωση:**

- Για να έχετε την καλύτερη ποιότητα ήχου, συνιστούμε τη ρύθμιση έντασης σε περισσότερο από τα δύο τρίτα του επιπέδου στο Bluetooth σας και να ρυθμίσετε την ένταση του ήχου στο ραδιόφωνο όπως απαιτείται.
- Το ραδιόφωνο μπορεί να απομνημονεύσει έως και 8 σετ συνδεδεμένων συσκευών, όταν η μνήμη υπερβαίνει αυτό το πλήθος, το παλαιότερο ζεύγος στο ιστορικό θα αντικατασταθεί.

## Σύζευξη συσκευής Bluetooth για πρώτη φορά

1. Πατήστε το κουμπί τροφοδοσίας για να ενεργοποιήσετε το ραδιόφωνο. Πατήστε το κουμπί Τρόπου Λειτουργίας για να επιλέξετε τη λειτουργία Bluetooth. Το εικονίδιο κατάστασης Bluetooth αναβοσβήνει και στην οθόνη εμφανίζεται η ένδειξη “Σύζευξη” υποδεικνύοντας ότι το ραδιόφωνο μπορεί να ανιχνευθεί.
2. Ενεργοποιήστε το Bluetooth στη συσκευή σας σύμφωνα με το εγχειρίδιο χρήσης της συσκευής για σύνδεση με το ραδιόφωνο. Εντοπίστε τη λίστα συσκευών Bluetooth και επιλέξτε τη συσκευή με το όνομα του ραδιοφώνου σας (Σε ορισμένα κινητά που είναι εξοπλισμένα με παλαιότερες εκδόσεις από τη συσκευή Bluetooth BT 2.1, ίσως χρειαστεί να εισαγάγετε τον κωδικό πρόσβασης “0000”).
3. Αφού συνδεθεί, θα ακουστεί ένας ήχος επιβεβαίωσης. Το εικονίδιο Bluetooth θα σταματήσει να αναβοσβήνει και θα εμφανιστεί μια ένδειξη επιλογής δίπλα του. Μπορείτε απλά να επιλέξετε και να παίξετε οποιαδήποτε μουσική από τη συσκευή πηγή. Ο έλεγχος έντασης ήχου μπορεί να ρυθμιστεί από τη συσκευή πηγής ή απευθείας από το ραδιόφωνο.
4. Χρησιμοποιήστε τα χειριστήρια ελέγχου της συσκευής με δυνατότητα Bluetooth ή στο ραδιόφωνο για αναπαραγωγή/παύση και πλοήγηση κομματιών.

### Σημείωση:

- Εάν 2 συσκευές Bluetooth, συνδέονται για πρώτη φορά, και οι δύο σε αναζήτηση το ραδιόφωνο, θα δείξει τη διαθεσιμότητά του και στις δύο συσκευές. Ωστόσο, εάν μια συσκευή συνδεθεί με αυτή τη μονάδα πρώτα, τότε η άλλη συσκευή Bluetooth δεν θα τη βρει στη λίστα.
- Αν η συσκευή Bluetooth σας αποσυνδεθεί προσωρινά από το ραδιόφωνο, τότε πρέπει να επανασυνδεθείτε με μη αυτόματο τρόπο ξανά στο ραδιόφωνο.
- Εάν το όνομα του ραδιοφώνου σας εμφανίζεται στη λίστα συσκευών Bluetooth, αλλά η συσκευή σας δεν μπορεί να συνδεθεί με αυτό, διαγράψτε το στοιχείο από τη λίστα σας και αντιστοιχίστε ξανά τη συσκευή με το ραδιόφωνο ακολουθώντας τα βήματα που περιγράφηκαν προηγουμένως.
- Η βέλτιστη εμβέλεια μετάδοσης Bluetooth είναι περίπου 10 μέτρα (33 πόδια) σε οπτική επαφή με το ραδιόφωνο, αλλά είναι δυνατή μια απόσταση έως και 30 μέτρα (100 πόδια).
- Σε περίπτωση απώλειας της σύνδεσης Bluetooth λόγω υπέρβασης του χρόνου διαχωρισμού, υπέρβασης της βέλτιστης απόστασης, εμποδίων ή με άλλο τρόπο, μπορεί να χρειαστεί να επανασυνδεθεί η συσκευή σας με το ραδιόφωνο.
- Τα φυσικά εμπόδια, άλλες ασύρματες συσκευές ή ηλεκτρομαγνητικές συσκευές ενδέχεται να

επηρεάσουν την ποιότητα της σύνδεσης.

- Η απόδοση σύνδεσης Bluetooth μπορεί να διαφέρει ανάλογα με τις συνδεδεμένες συσκευές Bluetooth. Παρακαλούμε ανατρέξτε στις δυνατότητες Bluetooth της συσκευής σας πριν τη σύνδεση με το ραδιόφωνο. Όλα τα χαρακτηριστικά μπορεί να μην υποστηρίζονται σε ορισμένες συσκευές Bluetooth.

## Αναπαραγωγή αρχείων ήχου σε λειτουργία Bluetooth

Όταν έχετε συνδέσει επιτυχώς το ραδιόφωνο με την επιλεγμένη συσκευή Bluetooth, μπορείτε να ξεκινήσετε την αναπαραγωγή της μουσικής σας χρησιμοποιώντας τα χειριστήρια της συνδεδεμένης συσκευής Bluetooth.

1. Αφού ξεκινήσει η αναπαραγωγή, η ένταση μπορεί να ρυθμιστεί τόσο στο ραδιόφωνο χρησιμοποιώντας τα κουμπιά έντασης ήχου όσο και στη συσκευή Bluetooth χρησιμοποιώντας το χειριστήριο έντασης ήχου της συσκευής.
2. Χρησιμοποιήστε τα χειριστήρια της συσκευής Bluetooth για αναπαραγωγή/παύση και πλοήγηση στα κομμάτια. Εναλλακτικά, κλείψτε την αναπαραγωγή χρησιμοποιώντας τα κουμπιά Αναπαραγωγή/ Παύση, Επόμενο κομμάτι, Προηγούμενο κομμάτι στο ραδιόφωνό σας.
3. Πατήστε και κρατήστε πατημένο το κουμπί Γρήγορη προώθηση πίσω για να μετακινηθείτε στο τρέχον κομμάτι. Αφήστε το κουμπί όταν φτάσετε στο σημείο που θέλετε.

### Σημείωση:

- Ορισμένες εφαρμογές ή συσκευές αναπαραγωγής μπορεί να μην ανταποκρίνονται σε όλες αυτές τις εντολές.
- Ορισμένα κινητά τηλέφωνα ενδέχεται να αποσυνδεθούν προσωρινά από το ραδιόφωνο όταν πραγματοποιείτε ή λαμβάνετε κλήσεις. Ορισμένες συσκευές ενδέχεται να απενεργοποιήσουν προσωρινά τον ήχο ροής Bluetooth όταν λαμβάνουν μηνύματα κειμένου, μηνύματα ηλεκτρονικού ταχυδρομείου ή για άλλους λόγους που δεν σχετίζονται με την μετάδοση ήχου. Αυτή η συμπεριφορά εξαρτάται από τη συνδεδεμένη συσκευή και δεν υποδεικνύει σφάλμα στο ραδιόφωνο.

## Αναπαραγωγή μιας προηγούμενης συνδεδεμένης συσκευής πηγής Bluetooth

Εάν η συσκευή Bluetooth σας έχει ήδη αντιστοιχιστεί με το ραδιόφωνο προηγούμενως, η μονάδα θα απομνημονεύσει τη συσκευή Bluetooth και θα προσπαθήσει να επανασυνδεθεί με τη συσκευή στη μνήμη με την οποία συνδέθηκε τελευταία. Εάν η τελευταία συνδεδεμένη συσκευή δεν είναι διαθέσιμη, το ραδιόφωνο θα είναι ανιχνεύσιμο.

## Αποσύνδεση της συσκευής Bluetooth

Πατήστε παρατεταμένα το κουμπί σύζευξης Bluetooth για 2-3 δευτερόλεπτα έως ότου εμφανιστεί η ένδειξη "Σύζευξη" στην οθόνη ή απενεργοποιήστε το Bluetooth στη συσκευή σας Bluetooth για να απενεργοποιήσετε τη σύνδεση.

Μπορείτε επίσης να πατήσετε το κουμπί Τρόπου Λειτουργίας για να επιλέξετε οποιαδήποτε λειτουργία εκτός από τη λειτουργία Bluetooth για να απενεργοποιήσετε τη σύνδεση.

## ΦΑΝΑΡΙ LED/ΛΕΙΤΟΥΡΓΙΑ ΦΑΚΟΥ

1. Πατήστε επανειλημμένα το κουμπί ενεργοποίησης/ απενεργοποίησης φωτός για να επιλέξετε διαφορετικές λειτουργίες φωτισμού. Αυτό το πολυλειτουργικό φανάρι/φακός LED διαθέτει 4 διαφορετικές λειτουργίες, μπορείτε να επιλέξετε την κατάλληλη λειτουργία φωτισμού για κάθε εφαρμογή.

Οι 4 λειτουργίες φωτισμού είναι οι εξής:

**Φανάρι (360° ελαφριά κάλυψη)**

**Φανάρι(λειτουργία μεταφοράς στο πλάι)**

**Φακός (λειτουργία φακού)**

**Φακός (λειτουργία στροβοσκοπίου)**

2. Πατήστε το κουμπί Φωτεινότητα φωτός για να προσαρμόσετε τον φανό στην κατάλληλη φωτεινότητα φωτός.

3. Πατήστε το κουμπί θερμοκρασίας χρώματος για να επιλέξετε διαφορετικές θερμοκρασίες χρώματος.

4. Πατήστε παρατεταμένα το κουμπί ενεργοποίησης/ απενεργοποίησης φωτός για να σβήσετε το φως.

### Σημείωση:

Στη λειτουργία μεταφοράς στο πλάι, μόνο τρεις πλευρές του φαναριού είναι αναμμένες. Όταν χρησιμοποιείτε τον ιμάντα, το φανάρι μπορεί να τοποθετηθεί σε λειτουργία πλευρικής μεταφοράς για να αποτρέψει το φως να τυφλώνει τα μάτια του χρήστη.

## ΔΙΑΦΟΡΕΣ ΡΥΘΜΙΣΕΙΣ

### Κλειδαριά

Η λειτουργία κλειδώματος πλήκτρων χρησιμοποιείται για την αποφυγή ακούσιας λειτουργίας του ραδιοφώνου.

1. Πατήστε και κρατήστε πατημένο το κουμπί Κλειδωμα για 2-3 δευτερόλεπτα μέχρι να εμφανιστεί στην οθόνη η ένδειξη "πλήκτρα κλειδωμένα". Όλα τα κουμπιά εκτός από το κουμπί λειτουργίας θα απενεργοποιηθούν.

2. Για να απελευθερώσετε το κλειδωμα, πατήστε και κρατήστε πατημένο το κουμπί Κλειδωμα για 2-3 δευτερόλεπτα έως ότου εμφανιστεί στην οθόνη η ένδειξη "Ξεκλειδωμα πλήκτρων".

## Χρήση του ιμάντα (Εικ. 6)

Με τον παρεχόμενο ιμάντα, μπορείτε να κρεμάσετε το προϊόν με διαφορετικούς τρόπους όποτε χρειάζεται. (Ανατρέξτε στη μέθοδο εγκατάστασης στην Εικόνα 6.)

## ΣΥΝΤΗΡΗΣΗ

### ⚠ ΠΡΟΣΟΧΗ:

- Ποτέ μην χρησιμοποιείτε βενζίνη, βενζίνη, διαλυτικό, αλκοόλ ή παρόμοια. Μπορεί να προκύψει αποχρωματισμός, παραμόρφωση ή ρωγμές.
- Μην πλένετε το ραδιόφωνο με νερό.

# ΠΡΟΔΙΑΓΡΑΦΕΣ

Μοντέλο	DMR056	MR009G
Μπαταρία	14.4V & 18V	36V - 40Vμεγ
Συχνότητας κάλυψης	FM: 87.50-108MHz (0.05MHz/βήμα) DAB/DAB+: 174.928-239.200 MHz	
Μπλοκ καναλιών DAB/DAB+	DAB (Μπάντα III) 5A-13F	
Συμβατό πρότυπο	DAB/DAB+	
Σύστημα κεραιάς	FM/DAB: Ενσωματωμένη κεραιά	
Έξοδος USB	5V / 2,4A	
Ηχείο	2.25 ιντσών	
Ισχύς εξόδου	14.4V: 2.4W 18V: 3W	36V: 3W
Διαστάσεις (Μ x Π x Υ)	126 x 129 x 289mm (με BL1860B)	126 x 166 x 315mm (με BL4050F)
Βάρος (χωρίς μπαταρία)	0.98KG	0.99KG
Bluetooth® (Το λεκτικό σήμα Bluetooth® και τα λογότυπα αποτελούν εμπορικά σήματα της Bluetooth SIG, Inc.)		
Έκδοση Bluetooth	5.0 Πιστοποιημένο	
Προφίλ Bluetooth	A2DP/SCMS-T/AVRCP	
Ισχύς μετάδοσης	Κατηγορία ισχύος 2	
Ακτίνα μετάδοσης	Βέλτιστη εμβέλεια: Εντός 10 μέτρων (33 πόδια) Μέγιστη εμβέλεια: Έως 30 μέτρα (100 πόδια) (Μπορεί να ποικίλει ανάλογα με τις διαφορετικές συνθήκες.)	
Κωδικοποιητής Bluetooth	SBC, AAC	
Μέγιστη ισχύς ραδιοσυχνότητων	BT EDR: 3.88dBm	BT EDR: 3.90dBm
Συχνότητα λειτουργίας	2402MHz ~ 2480MHz	



## TÜRKÇE (Orijinal Talimatlar)

### GENEL GÖRÜNÜM AÇIKLAMASI (Resim 1)

1. Taşıma sapı
2. El feneri
3. Hoparlör
4. LED Fener
5. Pil bölmesi
6. Sesli açma/kapama düğmesi
7. Mod/Kilit düğmesi
8. Bilgi/Menü düğmesi
9. Açma/Kapama düğmesi
10. Seç/Hafıza düğmesi
11. Ayarlama/Bluetooth eşleştirme/Oynat/  
Duraklat düğmesi
12. Ayarlama/Önceki parça/Geri sarma düğmesi
13. Ayarlama/Sonraki parça/İleri sarma düğmesi
14. Işık parlaklık düğmesi
15. Işık açma/kapama düğmesi ışık modu  
düğmesi
16. Renk sıcaklığı düğmesi
17. USB şarj açma/kapama düğmesi/Şarj LED  
göstergesi
18. USB güç kaynağı bağlantı noktası
19. Kayış tokası

### SİMGELER

Aşağıdakiler ekipman için kullanılan simgeleri göstermektedir. Kullanmadan önce anlamlarını anladığınızdan emin olun.



Kullanma kılavuzunu okuyun.



Yalnızca AB ülkeleri için.

Donanımdaki tehlikeli bileşenlerden ötürü, atık elektrikli ve elektronik donanım, aküler ve piller çevre ve insan sağlığı üzerinde olumsuz bir etkiye sahip olabilir. Elektrikli ve elektronik cihazları, pilleri evsel atıklarla birlikte atmayın! Atık elektrikli ve elektronik ekipman ve aküler, atık piller ve aküler hakkındaki AB Yönergeleri ve bunların ulusal yasalara uyarlanması uyarınca, atık elektrikli donanım, piller ve aküler ayrı bir yerde alıkonularak, çevre koruma yönetmeliklerine uygun olarak belediyenin belirlediği ayrı bir atık toplama noktasına teslim edilmelidir. Tüm bu atıkların üzerinde çarpı işaretli tekerlekli çöp kutusu simgesi vardır.

## ÖNEMLİ GÜVENLİK TALİMATLARI

### ⚠ UYARI:

Bu ürünü kullanırken, yangın, elektrik çarpması ve yaralanma riskini azaltmak için aşağıdakiler de dahil olmak üzere ana güvenlik önlemlerine her zaman uyulmalıdır:

1. Kullanmadan önce bu kullanma kılavuzu ile şarj cihazı kullanma kılavuzunu dikkatle okuyun.
2. Yalnızca kuru bezle temizleyin.
3. Radyatörler, kalorifer ızgaraları, soba veya ısı üreten diğer cihazlar (amplifikatörler de dahil) gibi herhangi bir ısı kaynağının yakınına kurmayın.
4. Yalnızca üretici tarafından belirtilen eklentileri/ aksesuarları kullanın.
5. İçinde bulunan pillerle veya ayrı bir pil takımıyla çalışan bir radyo, ancak ilgili pile ait özel şarj cihazı ile şarj edilmelidir. Herhangi bir türü için uygun olan bir şarj cihazı, başka bir pille kullanıldığında yangın riski oluşturabilir.
6. Pille çalışan radyoyu özel olarak tasarlanmış pil takımlarıyla birlikte kullanın. Başka pillerin kullanımı yangın riski oluşturabilir.
7. Pil takımı kullanımda değilken pil takımını; kağıt ataçı, bozuk para, anahtar, çivi, civata veya diğer küçük metal nesnelere gibi bir kutudan diğerine bağlantı yapabilecek diğer metal nesnelere uzak tutun. Pil kutularının bir arada kısa devre yaptırılması kıvılcım, yanık veya yangına neden olabilir.
8. Boru, radyatör, ocak ve buzdolabı gibi topraklanmış yüzeylerle vücut temasından kaçının. Vücudunuzun toprakla temas etmesi halinde yüksek derece elektrik çarpması riski bulunmaktadır.
9. Kötü koşullar altında pilden sıvı boşalabilir; temas etmekten kaçının. Kaza ile temasta bulunulması durumunda su ile yıkayın. Sıvının gözle temas etmesi halinde tıbbi yardıma başvurun. Pilden çıkan sıvı tahrişe veya yanmaya neden olabilir.
10. Bozuk veya değiştirilmiş pil takımı veya araçlar kullanmayın. Bozuk veya değiştirilmiş piller; yangın, patlama veya yaralanma riskiyle sonuçlanan beklenmedik davranışlar sergileyebilirler.
11. Pil takımını veya aracı ateşe ya da aşırı sıcaklığa maruz bırakmayın. Ateşe veya 130°C (266°F) derecenin üzerinde sıcaklığa maruz kalması patlamaya neden olabilir.
12. Tüm şarj talimatlarını izleyin ve pil takımını ya da aracı talimatlarda belirtilen sıcaklık aralıklarının dışında şarj etmeyin. Uygun olmayan koşullarda veya belirtilen sıcaklık aralıklarının dışında şarj etmek pile zarar verebilir ve yangın riskini artırabilir.

13. Ürünü hiç bir zaman uzun süre boyunca yüksek seste kullanmayın. Herhangi bir duyma bozukluğundan kaçınmak için ürünü orta ses seviyesinde kullanın.
14. (Yalnızca LCD ekranlı ürünler için) LCD ekranlar, tahriş ve zehirlenmeye neden olabilecek sıvı içermektedir. Sıvı maddenin gözler, ağız veya ciltle temas etmesi durumunda suyla yıkayın ve bir doktor çağırın.
15. Ürünün yağmur veya ıslak koşullara maruz kalmasına izin vermeyin. Ürüne giren su elektrik çarpması riskini artırır.
16. Bu ürün, kendilerine güvenliklerinden sorumlu bir kişi tarafından ürünün kullanımına ilişkin olarak gözetim ve talimatlar verilmediği sürece, fiziksel, duyuşsal veya zihinsel kabiliyetleri sınırlı veya deneyimsiz ve bilgisi olmayan kişilerin (çocuklar da dahil) kullanımı amaçlı değildir. Çocukların ürünle oynamadıklarından emin olunması için kontrol edilmesi gerekmektedir. Ürünü çocukların ulaşamayacağı bir yerde muhafaza edin.
8. Pili düşürmemeye veya çarpmamaya dikkat gösterin.
9. Hasarlı pili kullanmayın.
10. Riski ortadan kaldırmak için, kullanmadan önce değiştirilen pilin kullanım kılavuzu okunmalıdır.
11. İçerisinde lityum-iyon bulunan piller Tehlikeli Maddeler Mevzuat gereksinimlerine tabidir. Ticari taşımalar için, yani üçüncü taraflar, nakliye acenteleri için, ambalaj ve etiketlemede özel gereksinimlerin yerine getirilmesi gerekir. Sevk edilen malzemenin hazırlanması için, tehlikeli madde uzmanına danışılması gerekir. Lütfen ayrıca muhtemelen daha ayrıntılı bilgiler içeren ulusal düzenlemeleri de dikkate alın. Açık temas noktalarını bantlayın veya kapatın ve pili ambalaj içerisinde hareket etmeyecek şekilde ambalajlayın.
12. Pil kartuşunu çöpe atarken, araçtan çıkarın ve güvenli bir yere atın. Pilin atılmasıyla ilgili, yerel düzenlemelere uygun hareket edin.
13. Pilleri, yalnızca Makita tarafından belirtilen ürünlerle kullanın. Pillerin, uyumlu olmayan ürünlere takılması yangın, aşırı ısınma, patlama veya elektrolit sızıntısına neden olabilir. Araç uzun süre boyunca kullanılmamışsa, bataryanın araçtan çıkarılması gereklidir.
14. Araç uzun süre boyunca kullanılmamışsa, bataryanın araçtan çıkarılması gereklidir.
15. Batarya kartuşu terminallerine, deliklerine ve oluklarına parça, toz veya toprak girmesine izin vermeyin. Aracın veya pil kartuşunun düşük performansına veya arızasına neden olabilir.
16. Pili çocuklardan uzak tutun.
17. Kullanım sırasında ve sonrasında, batarya kartuşu, yanık veya düşük sıcaklık yanıklarına neden olabilecek derecede ısınabilir.
18. Yanıklara neden olacak kadar ısınacağından kullanımdan hemen sonra aletin terminaline dokunmayın.
19. Alet yüksek voltajlı elektrik hatlarının yakınında kullanımı desteklemedikçe, pil kartuşunu yüksek voltajlı elektrik hatlarının yanında kullanmayın. Aracın veya pil kartuşunun arıza yapmasına veya bozulmasına neden olabilir.

## BU TALİMATLARI KAYDEDİN

### PİL KARTUŞU İÇİN ÖZEL GÜVENLİK KURALLARI

1. Pil kartuşu kullanmadan önce (1) pil şarj cihazı, (2) pil ve (3) pil kullanan ürün üzerinde bulunan tüm talimatları ve uyarı işaretlerini okuyun.
2. Pil kartuşunu sökmeyin.
3. Çalışma süresinin aşırı kısa olması durumunda, hemen çalışmayı durdurun. Bu durum aşırı ısınma, olası yanıklar ve hatta patlama riskine neden olabilir.
4. Gözlerinizi elektrolit kaçması durumunda, temiz su ile gözlerinizi yıkayın ve derhal tıbbi yardıma başvurun. Aksi takdirde görme kaybı yaşayabilirsiniz.
5. Pil kartuşunu kısa devre yaptırmayın:
  - (1) Kutuplara herhangi bir iletken malzeme ile dokunmayın.
  - (2) Pil kartuşunu; çivi, bozuk para vb. gibi diğer metal nesnelere birlikte aynı kutuda bulundurmaktan kaçının.
  - (3) Pil kartuşunu suya veya yağmura maruz bırakmayın. Pilin kısa devre yapması büyük bir akıma, aşırı ısınmaya, olası yanıklara ve hatta arızaya neden olabilir.
6. Aracı ve pil kartuşunu sıcaklığın 50°C (122°F) dereceye ulaştığı veya geçtiği yerlerde muhafaza etmeyin.
7. Pil kartuşunu ciddi şekilde tahrip olmuş veya tamamen yıpranmış olsa bile yakmayın. Pil kartuşu herhangi bir yangın sırasında patlayabilir.

#### **⚠ DİKKAT:**

**Yalnızca orijinal Makita pilleri kullanım, kullanın. Orijinal olmayan Makita pilleri veya değiştirilmiş piller kullanılması, yangın, kişisel yaralanma ve hasara neden olabilecek pil patlamasıyla sonuçlanabilir. Bu aynı zamanda Makita aracı ve şarj cihazı için Makita garantisini de geçersiz kılacaktır.**

## Maksimum pil ömrü elde etmek için ipuçları

1. Tamamen şarjı bitmeden önce pil kartuşunu şarj edin. Araçta enerjinin az olduğunu farkettiğinizde daima aracın çalışmasını durdurun ve pil kartuşunu şarj edin.
2. Tam şarj edilmiş pil kartuşunu hiç bir zaman yeniden şarj etmeyin. Aşırı şarj pilin çalışma ömrünü kısaltır.

3. Pil kartuşunu 10°C - 40°C (50°F - 104°F) derece oda sıcaklığında şarj edin. Isınmış pil kartuşunu şarj etmeden önce soğumasını bekleyin.
4. Pil kartuşunu kullanmadığınızda, onu aletten veya şarj cihazından çıkarın.
5. Uzun süre kullanmadığınız durumlarda (altı aydan fazla süredir) pil kartuşunu şarj edin.

## ÇALIŞMA SÜRESİ

- \* Bu radyo için uygun piller aşağıdaki tabloda listelenmiştir.  
\* Aşağıdaki tabloda tek bir şarjla çalışma süresi gösterilmektedir.

Model	Pil kartuşu	Pil Kapasitesi	Birim: Saat (Yaklaşık)			
			Radyo*	Fener (360° ışık kapsama alanı)	El feneri (meşale modu)	
DMR056	LXT (14.4V)	BL1415N	1.5Ah	11	4.0	8.5
		BL1430B	3.0Ah	19	7.0	14
		BL1440	4.0Ah	30	11	22
		BL1460B	6.0Ah	39	15	29
	LXT (18V)	BL1815N	1.5Ah	13	4.5	9.0
		BL1820B	2.0Ah	17	6.0	12
		BL1830B	3.0Ah	24	8.5	16
		BL1840B	4.0Ah	34	12	23
		BL1850B	5.0Ah	44	16	30
BL1860B	6.0Ah	53	19	37		
MR009G	XGT (36V-40Vmaks)	BL4020	2.0Ah	20	13	26
		BL4025	2.5Ah	24	16	31
		BL4040	4.0Ah	36	24	46
		BL4050F	5.0Ah	51	34	66

\* HOPERLÖR ÇIKIŞI = 100mW

### ⚠ UYARI:

**Yalnızca yukarıda listelenen pil kartuşlarını kullanın. Başka pil kartuşlarının kullanılması yaralanma ve/veya yangına neden olabilir.**

### NOT:

- Yukarıdaki pil çalışma süresine ilişkin tablo, bilgi amaçlıdır.
- Gerçek çalışma süresi pil türü, şarj koşulu veya kullanma ortamına göre farklılık gösterebilir.
- Yukarıda listelenen bazı pil kartuşları, ikamet ettiğiniz bölgeye bağlı olarak bulunamayabilir.

## Önerilen kablo bağlantılı güç kaynağı

Model	Taşınabilir güç paketi
DMR056	PDC01
MR009G	PDC01 / PDC1200

- Yukarıdaki listede yazılı olan pil takım(lar)ını ikâmet ettiğiniz bölgede bulamayabilirsiniz.
- Pil kullanımından önce, üzerindeki talimatları ve uyarı işaretlerini okuyun.

## TAKMA VE GÜÇ KAYNAĞI

### ⚠ DİKKAT:

- Pil kartuşunu takmadan veya çıkarmadan önce her zaman radyoyu kapatın.
- Radyoyu düşürmemeye veya çarpmamaya dikkat gösterin. Kırık gövde parmağınızı kesebilir veya vücudunuza bataabilir. Bozuk radyo; yangın, patlama veya yaralanma riskiyle sonuçlanan beklenmedik davranışlar sergileyebilir.
- Pil kartuşunu takarken veya çıkarırken her zaman aracı ve pil kartuşunu sıkıca tutun.

### ÖNEMLİ:

- Güçte azalma, seste bozulma ve duraksamalar ya da ekran arka ışığının yanıp sönmeye durumunda pil değiştirilmelidir.
- Pil kartuşu standart aksesuarlara dahil değildir.

## Kayan pil kartuşunun takılması ve çıkarılması (Resim 2-3)

- Pil kartuşunu takmak için pil kartuşundaki dili muhafaza içindeki yivle aynı hizaya getirin ve yerine doğru kaydırın. Her zaman küçük bir tık sesiyle yerine tam olarak oturana kadar yerleştirin.
- Düğmenin üst tarafında kırmızı göstergesi görebiliyorsanız tamamen oturmamış demektir. Kırmızı gösterge görünmeyene kadar tam olarak yerine yerleştirin. Yerine tam olarak yerleştirilmediği takdirde pil kaza ile radyodan dışarı düşebilir ve size veya çevrenizdeki başka kişilere zarar verebilir.
- Pil kartuşunu takarken güç kullanmayın. Kartuş rahatça kaymıyorsa, doğru yerleştirilmemiş demektir.
- Pil kartuşunu çıkarmak için, kartuşun ön kısmındaki düğmeyi kaydırırken pil kartuşunu radyodan kaydırarak çıkarın.

## Kalan pil kapasitesinin gösterilmesi (Resim 4-5)

### ➤ 1. Gösterge lambalar 2. Kontrol düğmesi

Kalan pil kapasitesinin gösterilmesi için pil kartuşundaki kontrol düğmesine basın. Gösterge lambaları birkaç saniye süre ile yanacaktır.

### • XGT/LXT pil kartuşu

Gösterge veya lambalar			Kalan kapasite
Yanıyor	Kapalı	Yanıp Sönüyor	
			75% ~ 100%
			50% ~ 75%
			25% ~ 50%
			0% ~ 25%
			Pili şarj et
			Pil arızalanmış

### NOT:

- Kullanım koşulları ve ortam sıcaklığına bağlı olarak, gösterge gerçek kapasiteden biraz farklı olabilir.
- Batarya koruma sistemi çalıştığı anda, ilk (en soldaki) gösterge lambası yanıp söner.

## USB ile şarj etme

### NOT:

- USB için sadece DC 5V, 2.4A güç kaynağı ile uyumlu cihazları bağlayın. Tersi durumda cihaz arızalanabilir.
- USB kablосunu (ürüne dahil değildir) USB güç kaynağı bağlantı noktasına bağlayın. Ardından kablونun diğer ucunu cihaza bağlayın.
- Şarj etmek için USB şarjı açma/kapama düğmesine basın. USB şarjı açma/kapama düğmesi yeşil renkli yanacaktır.
- Pil gücü düşük olduğunda şarj etme kapanana kadar ekran arka ışığı yanıp sönecektir.
- Şarj fonksiyonu şarj olmadan açılırsa USB şarj açma/kapama düğmesi yeşil renkte yanıp söner ve şarj fonksiyonu 30 dakika sonra otomatik olarak kapanır.
- Şarjı durdurmak için USB şarjı açma/kapama düğmesine basın.
- USB ile şarj edildiği esnada hoparlörün maksimum ses çıkışı azalacaktır.

### ÖNEMLİ:

- USB cihazını şarja bağlamadan önce her zaman USB cihazınızdaki verileri yedekleyin. Aksi takdirde verilerinizi kaybetme olasılığıyla karşı karşıya kalabilirsiniz.
- Şarj cihazını bazı USB cihazlarına güç sağlamayabilir.
- Kullanmadığınız anda veya şarjdan sonra USB kablосunu çıkarın ve kapağını kapatın.
- Büyük ihtimalle ünitelerin arızalanmasına neden olabileceğinden bu USB yuvası ile Bilgisayarınızın USB bağlantı noktası arasında bağlantı yapmayın.

## DAB RADYO DİNLEME

### DAB Radyo istasyonlarını ayarlama

DAB Radyo istasyonlarını ayarlamak için şu adımları izleyin:

1. Power (Açma/Kapama) düğmesini kullanarak radyoyu açın.
2. Mode (Mod) düğmesine art arda basarak DAB radio mode (DAB radyo modunu) seçin.
3. DAB radyo modu ilk kez kullanıldığında radyo mevcut tüm DAB radyo istasyonlarını bulmak için otomatik olarak tam bir tarama yapar. Tarama işlemi sırasında yeni istasyonlar bulunduğça istasyon sayacı artacak ve istasyonlar radyoda kayıtlı listeye eklenecektir. Çubuk grafik taramanın devam ettiğini gösterir.
4. Tarama tamamlandığında radyo bulunan tüm istasyonları listeler. İstasyonlar listesinde gezinmek için Tuning up ya da Tuning down (Yükseltme/Azaltma) düğmesini kullanın ve bir istasyon ayarlamak için Select (Seç) düğmesine basın.

#### NOT:

DAB Radyonun çekim gücü iyi değilse, cihazı radyoyu dalgalarını daha güçlü çeken bir yere yerleştirmelisiniz.

### DAB radyo menüsü

DAB radyo menüsünü radyo DAB radyo modundayken Info/Menu (Bilgi/Menü) düğmesini basılı tutarak açabilirsiniz. Seçeneklerden birini seçmek için Yükseltme ya da Azaltma düğmesini kullanın ve ardından seçimi onaylamak için Seç düğmesine basın. Radyonun varsayılan ve önerilen ayarları bir yıldız işaretiyle belirtilir.

DAB radyo menüsü aşağıdaki seçenekleri sunar:

- **[Full Scan] (Tam Tarama):** Tam tarama yapmak ve istasyon listesinde bulunan tüm DAB radyo istasyonlarını kaydetmek içindir.
- **[Manual tune] (Elle Arama):** Bir DAB kanalını/frekansını el ile ayarlamak içindir.
- **[DRC]:** Dinamik Aralık Kontrolü (DRC olarak da bilinir) radyonuzu gürültülü bir ortamda kullandığınızda, ses sinyalinin dinamik aralığını azaltarak daha düşük seslerin daha kolay duyulmasını sağlayabilir. Bu seçeneği seçin ve ardından istenilen DRC ayarı için Ayarlama ya da Ayar azaltma düğmesini kullanın: **[1]:** Maksimum sıkıştırma uygulandı. **[1/2]:** Ortalama sıkıştırma uygulandı. **[0]:** Sıkıştırma uygulanmadı. Ayarı onaylamak için Seç düğmesine basın.
- **[Station order] (İstasyon sırası):** İstasyon listesini Abecedaysal olarak sıralamak için bu seçeneği ve ardından **[Alphanumeric]'i (Abecedaysal)** seçin ya da istasyon listesini DAB multiplex'e göre sıralamak için **[Ensemble]'i (Grup)** seçin ya da yalnızca bir

sinyal bulunabilen istasyonları göstermek için **[Valid]'i (Geçerli)** seçin.

- **[System]:** Sistem menüsü ayarlarına gitmek ve radyoyu kurmak içindir. Ayrıntılar için "Using the System menu" (Sistem menüsünün kullanılması) bölümüne bakın.
- **[Back]:** Radyo menüden de bir adım geri gitmek ya da önceki ekrana dönmek içindir.

### DAB bilgilerinin ekranda gösterilmesi

Bir DAB radyo yayını dinlerken, radyo ekranında aşağıdaki bilgiler arasında geçiş yapmak için Info/Menü düğmesine art arda basın:

- Dinamik Etiket Segmenti (Kaydırma metni)
- Program türü
- Çoklu isim
- Frekans ve kanal
- Sinyal hatası/gücü
- Bit hızı/Ses türü
- Tarih

## FM RADYO DİNLEME

### FM Radyo istasyonlarını ayarlama

FM Radyo istasyonlarını ayarlamak için şu adımları izleyin:

1. Power (Açma/Kapama) düğmesini kullanarak radyoyu açın.
2. Mode (Mod) düğmesine art arda basarak FM radio mode (FM radyo modunu) seçin.
3. Sırasıyla daha yüksek ya da daha düşük frekanslı bir FM istasyonunu otomatik olarak ayarlamak için Ayar yükseltme ya da Ayar azaltma düğmesine basın ve basılı tutun. Radyonuz güçlü bir istasyon bulunduğu taramayı durdurur. Ekran bulunan sinyalin frekansını gösterir. RDS bilgisi mevcutsa birkaç saniye sonra ekranda radyo istasyonu adı görünür.
4. Gerekirse 0,05MHz'lik adımlarla frekansta ince ayar yapmak için Yükseltme ya da Azaltma düğmesine basın.
5. Diğer radyo istasyonlarını ayarlamak için 3. ve 4. adımları tekrarlayın.

#### NOT:

FM Radyonun çekim gücü iyi değilse, cihazı radyoyu dalgalarını daha güçlü çeken bir yere yerleştirmelisiniz.

### FM radyo menüsü

FM radyo menüsünü radyo FM radyo modundayken Info/Menu (Bilgi/Menü) düğmesini basılı tutarak açabilirsiniz. Seçeneklerden birini seçmek için Yükseltme ya da Azaltma düğmesini kullanın ve ardından seçimi onaylamak için Seç düğmesine basın. Radyonun varsayılan ve önerilen ayarları bir yıldız işaretiyle belirtilir.

FM radyo menüsü aşağıdaki seçenekleri sunar:

- **[Scan Zone] (Tarama Bölgesi):** Otomatik ayar özelliğini kullanırken, radyonun güçlü sinyalleri "Local" (Yerel) ya da tüm sinyalleri "Distant" (Uzak) araması içindir.
- **[System]:** Sistem menüsü ayarlarına gitmek ve radyoyu kurmak içindir. Ayrıntılar için "Using the System menu" (Sistem menüsünün kullanılması) bölümüne bakın.
- **[Back]:** Radyo menüsünün de bir adım geri gitmek ya da önceki ekrana dönmek içindir.

## Ekranında FM bilgilerinin gösterilmesi

RDS verisi yayınlayan bir FM radyo istasyonunu dinlerken, radyo ekranında aşağıdaki bilgiler arasında geçiş yapmak için arka arkaya Bilgi/Menü düğmesine basın:

- Radyo metni
- Program türü
- Frekans
- Ses modu
- Tarih

RDS bilgisi mevcut değilse, metin mesajı ve program tipi görüntülenmez.

## DAB ve FM modlarında istasyonların önceden ayarlanması

DAB ve FM radyo için her biri 9 hafıza ön ayarı vardır. Her çalışma modu için aynı şekilde kullanılırlar.

1. Radyoyu açın. Ardından DAB ya da FM radyo modunu seçin ve daha önce açıklandığı gibi istenilen radyo istasyonunu ayarlayın.
2. Seç/Bellek düğmesini basılı tutun. Ekrana "Save to Preset" (Kaydet) menüsü gelir.
3. İstenilen Ön Ayar numarasını seçmek için Yükseltme ya da Azaltma düğmesine basın. Ardından önceden ayarlanmış istasyonu kaydetmek için Seç düğmesine basın. İstasyonun seçilen ön ayar numarası altında saklandığını gösteren ekranda "Saved" (Kaydedildi) gösterilecektir. Seçilen ön ayar numarası altında başka bir istasyon kaydedilmişse o istasyonun üzerine yazılacaktır. Diğer ayarlar için bu işlemi istediğiniz kadar tekrarlayabilirsiniz.

## Önceden kaydedilmiş olan DAB ve FM modları

1. Radyoyu açın ve ardından Mod düğmesini kullanarak DAB ya da FM radyo modunu seçin.
2. "Preset Recall" (Önceden kaydedilmişleri bulma) menüsünü görüntülemek için Preset düğmesine basın.
3. Yükseltme ya da Azaltma düğmesini kullanarak bir önceden kaydedilmiş mod numarası seçin ve ardından seçimi onaylamak için Seç düğmesine basın. Radyo seçilen

kaydedilmiş ayara geçer. Seç düğmesine ya da başka bir düğmeye basılmazsa radyo 2 saniye sonra seçilen kayda geçer. Seçilen önceden kaydedilmiş numara radyo ekranının üstünde görünür.

## Sistem menüsünü kullanma

Sistem menüsü radyoyu yapılandırmak için kullanılır. Sistem ayarları için şu adımları izleyin:

1. Açma/kapama düğmesini kullanarak radyoyu açın.
2. Geçerli modun menüsü için Bilgi/Menü düğmesini basılı tutun.
3. **[System]** için Ayarlama ya da Azaltma düğmesini kullanın ve menüyü açmak için Seç düğmesine basın. Sistem menüsü aşağıdaki seçenekleri sunar: Seçeneklerden birini seçmek için Yükseltme ya da Azaltma düğmesini kullanın ve ardından seçiminizi onaylamak için Seç düğmesine basın. Radyonun varsayılan ve önerilen ayarları bir yıldız işaretiyle belirtilir.

- **[Time/Date] (Zaman/Tarih):** Saati ve tarihi otomatik olarak güncellemek içindir. Sonraki **[Auto update] (Otomatik güncelleme)** seçenek saat ve tarihin otomatik olarak güncellenmesi için bir kaynak seçmeniz ve **[Set format] (Format ayarla)** 12 ya da 24 saat biçimini seçmeniz içindir. 12 saatlik format seçilirse, radyo AM ya da PM göstergeli 12 saatlik bir saat gösterilir.
- **[Language] (Dil):** Farklı bir dil seçmek içindir.
- **[Radio Reset] (Fabrika ayarlarına dönme):** Radyoyu fabrika ayarlarına döndürmek içindir. Onaydan sonra tüm ayarlar ve kaydedilmiş istasyonlar silinir.
- **[SW Upgrade] (SW Yükseltme):** Zamanla yazılım güncellemeleri olabilir. Yazılım ve radyonun nasıl güncelleyeceğinize ilişkin bilgiler Makita internet sitesindedir.
- **[SW Version] (SW Sürümü):** Radyonun yazılım sürümünü görüntülemek içindir. Yazılım ekranından çıkmak için Bilgi/Menü düğmesine basın.
- **[Back] (Geri sarma):** Radyonun menülerinde bir adım geri gitmek ya da önceki ekrana dönmek içindir.

## BLUETOOTH YAYIN İLE MÜZİK DİNLEME

Radyo aracılığıyla Bluetooth müzik oynatma/ yürütme otomatik bağlantısı yapmadan önce Bluetooth cihazınızın radyoya bağlantısını yapmanız gerekmektedir. Eşleştirme bir 'Bağ' oluşturacağından iki cihaz daha sonra birbirini tanıyabilecektir.

**Not:**

- Daha iyi bir ses kalitesi elde etmek için Bluetooth cihazınızdaki ses seviyesini üçte ikiden daha yükseğe

ayarlamayı ve daha sonra radyodaki sesi de gerektiği gibi ayarlamayı öneririz.

- Radyo, 8 takım eşleşmiş cihaza kadar hafızada tutabilir, bu bellek aşıldığında ise, en eski eşleştirme geçmişi silinerek yenisi üzerine yazılır.

## Bluetooth cihazınızı ilk kez eşleştirme

1. Radyoyu açmak için Açma/Kapama düğmesine basın. Bluetooth modunu seçmek için Mod düğmesine basın. Bluetooth durum simgesi yanıp söner ve radyonun bulunabilir olduğunu göstermek için ekranda "Pairing" (Eşleşiyor) görünür.
2. Radyoya bağlanmak için cihazın kullanım kılavuzuna göre cihazınızda Bluetooth'u etkinleştirin. Bluetooth cihaz listesini bulun ve radyonuzu adını taşıyan cihazı seçin (BT 2.1 Bluetooth cihazından daha eski sürümler olan bazı cep telefonlarında "0000" şifresini girmeniz gerekebilir).
3. Bağlandıktan sonra bir onay tonu duyulacaktır. Bluetooth simgesinin yanıp sönmeye durur ve yanında bir onay işareti görünür. Kaynak cihazınızdan herhangi bir müziği seçip çalabilirsiniz. Ses ayarı hem kaynak cihazınızdan hem de radyodan ayarlanabilir.
4. Parçaları oynatmak/durdurmak ve parça listesinde gezinmek için Bluetooth etkinleştirilmiş cihazınızda veya radyoda bulunan kontrolleri kullanın.

### Not:

- Şayet ilk kez 2 Bluetooth cihazı eşleştiriliyorsa, her ikisi de radyoyu arayacak, her bir cihazda uygun olup olmadıkları gösterilecektir. Ancak, cihazlardan biri bu üniteye ilk olarak bağlandığında, diğer Bluetooth cihazı diğer cihazı listede bulamayacaktır.
- Bluetooth cihazınızın radyo bağlantısının geçici olarak kesilmesi durumunda, cihazınızı yeniden elle radyoya bağlamanız gerekecektir.
- Radyonuzun adı Bluetooth cihaz listenizde görünüyorsa ancak cihazınız onunla bağlantı kuramıyorsa lütfen öğeyi listenizden silin ve daha önce açıklanan adımları izleyerek cihazı radyoyla yeniden eşleştirin.
- Her iki cihazın birbirini görüş alanı yaklaşık 10 metredir ancak 30 metreye kadar bir aralık da mümkündür.
- Ayırma zamanının aşılması, en uygun mesafenin aşılması, engeller veya başka şeyler nedeniyle Bluetooth bağlantısının kesilmesi durumunda, cihazınızın tekrar radyoya bağlanması gerekebilir.
- Fiziksel engeller, diğer kablosuz cihazlar veya elektromanyetik cihazlar da bağlantı kalitesini etkileyebilir.
- Bluetooth bağlantı performansı bağlanan Bluetooth cihazlarına bağlı olarak değişiklik gösterebilir. Lütfen radyo bağlantısı yapmadan önce cihazınızın Bluetooth özelliklerine göz atın.

Eşleştirilen bazı Bluetooth cihazlarında tüm özellikler desteklenmeyebilir.

## Bluetooth modunda ses dosyalarının çalınması

Radyoyu seçilen Bluetooth cihazına bağladıktan sonra bağlı Bluetooth cihazındaki kontrolleri yaparak müziğinizi çalmaya başlayabilirsiniz.

1. Müzik başladıkdan sonra ses seviyesi hem radyodan hem de Bluetooth'un bağlı olduğu cihazdan ayarlanabilir.
2. Parçaları oynatmak/duraklatmak ve parçalarda gezinmek için Bluetooth cihazınızdaki kontrolleri kullanın. Ayrıca radyonuzdaki Oynat/Duraklat, Sonraki parça, Önceki parça düğmelerini kullanarak da bu yapılabilir.
3. Çalınan müzik parçasında ileri ya da geri gitmek için İleri Sar ya da Geri Sar düğmesine basılı tutun. İstenilen noktaya ulaşıldığında düğmeyi bırakın.

### Not:

- Bu kontrollerin tamamına medya oynatıcı uygulamalar veya cihazların bazılarının yanıt vermeyebileceğini aklınızda bulundurun.
- Arama yaparken veya cevaplarırken bazı mobil telefonların radyo ile bağlantısı kesilebilir. Bazı cihazlar, kısa mesaj, e-posta alırken veya ses ortamı yürütmeye bağlı olmayan başka nedenlerle Bluetooth ses ortamı yürütme özelliğini geçici olarak sessize alabilir. Bu davranış bağlanan cihazın bir özelliğidir ve radyoda herhangi bir arıza olduğunu göstermez.

## Daha önceden eşleştirilen bir Bluetooth kaynak cihazından oynatma

Bluetooth cihazınız radyoyla önceden eşleşmiş ise, ünite Bluetooth cihazınızı hafızaya alır ve hafızada son olarak bağlanan cihaza yeniden bağlanmayı dener. the sonuncu bağlantı gerçekleştirildi cihaz is kullanılmıyord, the telsiz irade be bulunabilir.

## Bluetooth cihazınızın bağlantısını kesme

Bluetooth eşleştirme düğmesini ekranda "Eşleştirme" görünene kadar 2-3 saniye basılı tutun ya da bağlantıyı devre dışı bırakmak için Bluetooth cihazınızda Bluetooth'u kapatın.

Bağlantıyı devre dışı bırakmak için Bluetooth modu dışında herhangi bir modu seçmek için Mod düğmesine de basabilirsiniz.

## LED FENER/FLAŞ IŞIĞI FONKSİYONU

1. Farklı ışık modlarını seçmek için Işık açma/kapama düğmesine art arda basın. Bu çok işlevli LED feneri/

el feneri 4 farklı moda sahiptir ve her uygulama için istediğiniz ışık modunu seçebilirsiniz.

Dört ışık modu aşağıdaki gibidir:

**Fener (360° ışık kapsama alanı)**

**Fener (yanda taşıma modu)**

**El feneri (meşale modu)**

**El feneri (flaş modu)**

- İstenilen ışık parlaklığını ayarlamak için Light brightness (Işık parlaklığı) düğmesine basın.
- Farklı renk sıcaklıkları için Color temperature (Renk sıcaklığı) düğmesine basın.
- Işığı kapatmak için Light on/off (Işık açma/kapama) düğmesini basılı tutun.

**Not:**

Yandan taşıma modunda fenerin sadece üç tarafı aydınlanır. Işık kişinin gözlerini rahatsız etmemesi için feneri yandan taşıma kayışı yapılır.

## FARKLI AYARLAR

### Tuş kilidi

Tuş kilidi radyonun yanlışlıkla çalıştırılmasını önlemek içindir.

- Ekranda "Keys Locked" (Tuşlar Kilitlendi) görünene kadar Kilit düğmesini 2-3 saniye basılı tutun. Açma/kapama düğmesi dışındaki tüm düğmeler devre dışı kalır.
- Kilidi serbest bırakmak için ekranda "Keys Unlocked" (Anahtar Kilidi Açıldı) görünene kadar Kilit düğmesini 2-3 saniye basılı tutun.

### Kayışı kullanma (Resim 6)

Ürünle birlikte verilen kayışı kullanarak, gerektiğinde ürünü farklı şekillerde asabilirsiniz. (Resim 6'teki kurulum yöntemine bakın.)

## BAKIM

**⚠ DİKKAT:**

- Hiç bir zaman benzin, gaz, tiner, alkol veya benzerlerini kullanmayın. Renk değişikliği, deformasyon veya çatlaklara neden olabilir.
- Radyoyu suyla yıkamayın.



# TEKNİK ÖZELLİKLER

Model	DMR056	MR009G
Batarya	14.4V & 18V	36V - 40Vmaks
Frekans kapsama alanı	FM: 87.50-108MHz (0.05MHz/adım) DAB/DAB+: 174.928-239.200 MHz	
DAB/DAB+ Kanal bloğu	DAB (Band III) 5A-13F	
Uyumlu standart	DAB/DAB+	
Anten sistemi	FM/DAB: Dahili anten	
USB çıkış	5V / 2.4A	
Hoparlör	2.25 inç	
Çıkış gücü	14.4V: 2.4W 18V: 3W	36V: 3W
Boyutlar (L x W x H)	126 x 129 x 289mm (BL1860B ile)	126 x 166 x 315mm (BL4050F ile)
Ağırlık (pilsiz)	0.98KG	0.99KG
Bluetooth® (Bluetooth® kelimesinin marka ve logoları Bluetooth SIG, Inc. şirketine ait tescilli ticari markalardır)		
Bluetooth sürümü	5.0 Onaylı	
Bluetooth Profilleri	A2DP/SCMS-T/AVRCP	
Aktarım Gücü	Güç Sınıfı 2	
İletim Aralığı	En uygun mesafe: 10 metre (33 fit) içinde. En fazla mesafe: 30 metreye (100 fit) kadar. (Farklı koşullara göre değişiklik gösterebilir.)	
Bluetooth Codec	SBC, AAC	
Maksimum radyo-frekans gücü	BT EDR: 3.88dBm	BT EDR: 3.90dBm
Çalışma Frekansı	2402MHz ~ 2480MHz	

### 总图解释（图 1）

1. 手提把手
2. 手电筒
3. 扬声器
4. LED 小提灯
5. 电池仓
6. 音量增 / 减按钮
7. 模式 / 锁定按钮
8. 信息 / 菜单按钮
9. 电源按钮
10. 选择 / 记忆按钮
11. 预设 / 蓝牙配对 / 播放 / 暂停按钮
12. 调谐向下 / 上一曲 / 倒带按钮
13. 调谐向上 / 下一曲 / 快进按钮
14. 灯光亮度按钮
15. 灯开 / 关按钮 / 灯模式按钮
16. 色温按钮
17. USB 充电开 / 关按钮 / 充电 LED 指示灯
18. USB 电源接口
19. 带扣

### 符号

以下是用于本机的符号。使用本机前务必明白它们的含义。



请阅读本说明书。



仅适用于欧盟成员国。

由于设备中存在危险部件，废旧电气和电子设备、蓄电池和电池可能对环境对人体健康产生负面影响。不要将电器和电子设备或电池与家庭垃圾一起弃置！根据关于废旧电气和电子设备、蓄电池和电池、废旧蓄电池和电池的欧洲指令，除适应国家法律外，废旧电气设备、电池和蓄电池应单独存放，并交付到城市垃圾的单独收集点，按照环保规定操作。

这是由设备上带轮子的垃圾桶的标志表示的。

### 重要的安全说明

#### ⚠ 警告：

使用本产品时，应始终遵循基本的安全注意事项，以减少火灾、触电和人身伤害的危险，包括以下几点：

1. 使用前认真阅读本说明书和充电器使用说明书。
2. 用干布清洁。
3. 安装本机时切勿靠近散热器、电热器、炉灶等热源或发热设备（包括功放）。
4. 仅使用制造商指定的附件 / 配件。
5. 使用整体式电池或单独电池组供电的收音机，必须用专用充电器为电池充电。用某种电池配套的充电器给另一种电池充电时可能会有起火的危险。
6. 用电池工作的收音机只可使用指定的电池组。使用其他电池时会产生起火的危险。
7. 不使用电池组时，确保其远离其他金属物体，比如，回形针、硬币、钥匙、钉子、螺丝、或可造成两极短路其他小金属物体。电池两极短路可引火花、燃烧或火灾。
8. 避免身体接触管道、暖气、电灶、冰箱等接地表面。身体接地会增加电击风险。
9. 电池受损情况下，液体可能会溢出，避免接触电池液。如果意外接触电池液，请用水冲洗并就医。电池溢出的液体可导致发炎或灼伤。
10. 请勿使用受损或改装过的电池组或工具，否则会出现不可预测的结果，带来人身伤害或爆炸风险。
11. 不要将电池组或工具暴露于明火或高温环境中，暴露于明火或 130°C (266°F) 以上高温可引起爆炸。
12. 遵守充电说明，请勿在超过额定温度下给电池组或工具充电。充电不当或在超出指定温度范围下充电会损坏电池并增加火灾风险。
13. 使用本产品时，音量不宜过大。为避免损害听力，使用本产品时请将音量调至适度。
14. （仅针对带 LCD 显示屏的产品）LCD 显示屏含有刺激性或可能导致中毒的液体。如果液体进入眼睛、口中或接触皮肤，请用水冲洗，并及时就医。
15. 请勿将本产品置于下雨或潮湿的环境中。产品进水会增加触电的风险。
16. 本产品不适合体力不支、感官迟钝或智力下降人士使用（包括儿童），也不适合缺乏经验和

知识人士使用，除非有人监督负责其安全，或者指导其使用该产品。监督儿童不让他们玩耍本产品。将本产品存放在儿童够不到的地方。

## 保存好本说明书

### 电池组的特定安全规则

1. 使用电池组前，仔细阅读说明书并理解（1）充电器、（2）电池和（3）使用电池的产品的警示标志的含义。
2. 请勿拆卸电池组。
3. 如果电池工作时间变得过短，则立即停止使用，否则会造成过热风险，可能引起燃烧甚至爆炸。
4. 如果电解液进入眼睛，请立即用清水冲洗并就医。电解液可引起失明。
5. 不使电池组短路：
  - (1) 请勿使用导电材料接触电池两极。
  - (2) 避免将电池组存放在装有钉子、硬币等金属的容器内。
  - (3) 避免电池组接触水或淋雨。电池短路可引起大电流、过热、还可能燃烧甚至故障。
6. 不要在温度可能达到或超过 50°C (122°F) 的地方储存和使用工具和电池盒。
7. 切勿焚烧电池组，即使电池已严重损坏或完全报废。电池组在火中会爆炸。
8. 当心，不要摔落或击打电池。
9. 请勿使用受损电池。
10. 为了避免风险，使用之前请阅读可更换电池手册。
11. 所含锂离子电池受危险货物法律要求的管制。第三方、运输代理进行运输时必须遵守包装和标识要求。

准备运输的物品时，必须向专家进行危险材料咨询。还请遵守可能更为详细的国家法律。用胶带或薄膜将开放触点遮蔽，将电池装入包装盒内，使之不能移动。
12. 处理电池盒时，请将其从工具中取出，并在安全的地方进行处理。请遵守当地有关处理电池的法规。
13. 仅将电池用于牧田 (Makita) 公司指定的产品。将电池装入不符合规定的产品中可引起火灾、过热、爆炸或电解液泄漏。如果长时间不使用此工具，必须从工具上拆下电池。

14. 如果长时间不使用此工具，必须从工具上拆下电池。
15. 电池盒的端子、孔、槽等处不得留有碎屑、灰尘、泥土等异物。这可能会导致工具或电池盒性能不佳或损坏。
16. 把电池放在孩子们接触不到的地方。
17. 在使用期间和使用后，电池盒可能会受热，导致烫伤或低温灼伤。
18. 使用后不要立即触摸工具的端子，因为它可能会变热到导致灼伤。
19. 除非工具支持在高压电线附近使用，否则严禁在高压电线附近使用电池盒。这可能导致工具或电池盒故障或损坏。

#### △ 注意：

**仅使用正品牧田电池。使用非正品牧田电池或改装过的电池会导致电池爆炸，引起火灾、人身伤害和财产损失，而且会使牧田公司对于牧田工具和充电器的保修作废。**

#### 维持电池最长寿命的技巧

1. 在电池组电量用完之前充电。觉察到动力不足时，停止使用并立即充电。
2. 切勿给电量充足的电池组充电。过度充量会缩短电池使用寿命。
3. 在电池组温度为 10°C - 40°C (50°F - 104°F) 的温室时充电。充电前使电池组冷却下来。
4. 不使用电池盒时，请将其从工具或充电器中取出。
5. 如果长时间未使用电池组（六个月以上），则给电池充电。

## 工作时间

\* 适用于本收音机的电池组如下表所示。

\* 下表中标明了充电一次的工作时间。

型号	电池盒		电池容量	单位：小时（近似值）		
				* 收音机	提灯 (360° 光覆盖)	手电筒 (火炬模式)
DMR056	LXT (14.4V)	BL1415N	1.5Ah	11	4.0	8.5
		BL1430B	3.0Ah	19	7.0	14
		BL1440	4.0Ah	30	11	22
		BL1460B	6.0Ah	39	15	29
	LXT (18V)	BL1815N	1.5Ah	13	4.5	9.0
		BL1820B	2.0Ah	17	6.0	12
		BL1830B	3.0Ah	24	8.5	16
		BL1840B	4.0Ah	34	12	23
		BL1850B	5.0Ah	44	16	30
		BL1860B	6.0Ah	53	19	37
MR009G	XGT (36V-40V 最大)	BL4020	2.0Ah	20	13	26
		BL4025	2.5Ah	24	16	31
		BL4040	4.0Ah	36	24	46
		BL4050F	5.0Ah	51	34	66

\* 扬声器输出 = 100mW

**⚠ 警告：仅使用上列电池盒。使用其他电池盒可引起人身伤害和 / 或火灾。**

**注意：**

- 关于电池工作时间的上列表格仅供参考。
- 实际工作时间会随电池型号、充电状态或使用环境的不同而不同。
- 上面列出的一些电池盒可能无法使用，这取决于您居住的地区。

## 推荐的电线连接电源

型号	移动电源
DMR056	PDC01
MR009G	PDC01 / PDC1200

- 上面列出的电线连接的电池组可能无法使用，这取决于您居住的地区。
- 使用电线连接的电池组之前，请阅读其上的说明和警告标记。

## 安装与电源

### △ 注意：

- 在安装或拆卸电池盒之前，务必关掉收音机。
- 小心不要把收音机掉在地上或碰坏。破裂的外壳可能会划伤手指或刺伤身体。损坏的收音机可引起火灾、爆炸或人身伤害危险，导致不可预测的后果。
- 安装或拆卸电池盒时，应牢牢握住工具和电池盒。

### 重要提示：

- 电量减少、失真、断断续续的声音或屏幕背光闪烁都预示着需要更换电池。
- 电池盒不包括在标准配件中。

### 安装或拆卸滑动电池盒 (图 2-3)

- 安装电池组时，将电池组上的舌状物与外壳内的槽对正，然后将其滑动到位。一直往内插直至锁住，并听到微小“咔哒”声为止。
- 如果您能看到按钮上方的红色指示灯，说明电池盒没有锁好。请重新安装，直到看不到红色指示灯为止。如果没装好，电池盒可能会意外从收音机内脱落，伤害您或周围的人。
- 插入电池组时请勿用力。如果电池盒不能顺利滑入，则说明插入方式不正确。
- 取出电池盒时，请将电池盒连同其前面的按钮一起从收音机上滑开。















### 指示电池剩余电量 (图 4-5)

#### ➤ 1. 指示灯

#### 2. 检查键

按下电池组上的检查键，可查看电池剩余电量。指示灯亮起数秒钟。

- XGT/LXT 电池盒

指示灯			剩余电量
 亮	 不亮	 闪亮	
			75% ~ 100%
			50% ~ 75%
			25% ~ 50%
			0% ~ 25%
			需要给电池充电
			电池可能存在故障

### 注意：

- 不同使用条件和不同温度下，指示可能与实际电池电量有轻微差异。
- 当电池保护系统工作时，第一个（最左边）指示灯将闪烁。

### 使用 USB 电源接口充电

### 注意：

- USB 电源接口仅连接兼容 DC 5V、2.4A 电源的设备。否则可能导致产品故障。
- 将 USB 线（未包含在内）连接到产品的 USB 电源接口。然后将 USB 线的另一端连接到设备上。
- 开始充电时，按下 USB 充电开 / 关按钮，开启充电功能。USB 充电开 / 关按钮将亮起绿色。
- 当电池电量不足时，屏幕背光会闪烁，直到充电功能关闭。
- 开启充电功能而不充电时，USB 充电开关按钮闪烁绿色，30 分钟后自动关闭。
- 停止充电时，请按下 USB 充电开关按钮关闭充电功能。
- 通过 USB 充电时，输出扬声器的最大音量将减小。

### 重要提示：

- 连接 USB 设备进行充电之前，务必备份 USB 设备的数据，以防万一数据丢失。
- 充电器可能不支持向部分 USB 设备供电。
- 使用或充电之后，拔出 USB 电线并塞上胶皮。
- 请勿将此 USB 接口接与计算机的 USB 接口连接，否则极有可能引起设备故障。

## 收听 DAB 收音机

### 调谐至 DAB 电台

请按以下步骤调谐至 DAB 电台：

1. 用电源按钮打开收音机。
2. 重复按模式按钮选择 DAB 收音机模式。
3. 如果是第一次使用 DAB 收音机模式，收音机将自动执行一次全面扫描，以找到所有可用的 DAB 电台。在扫描过程中，当检测到新的电台时，电台计数器将增加，且电台将被添加到存储在收音机中的列表中。柱状图表示扫描进度。
4. 扫描完成后，收音机将列出所有找到的电台。使用调谐向上或调谐向下按钮来滚动电台列表，并按“选择”按钮来调谐至一个电台。

注意：

在 DAB 收音机模式下，若收音机的接收情况不佳，您可能需要将收音机移至接收情况较好的位置。

### DAB 收音机菜单

在 DAB 收音机模式下，按住信息 / 菜单按钮可以打开 DAB 收音机菜单。使用“调谐向上”或“调谐向下”按钮选择其中一个选项，然后按“选择”按钮确认您的选择。

收音机的默认和推荐设置用星号表示。

DAB 收音机菜单提供下列选项：

- **[ 全盘扫描 ]**：选择此选项可执行全盘扫描并存储电台列表中的所有 DAB 电台。
- **[ 手动调谐 ]**：选择此选项可手动调到一个 DAB 频道 / 频率。
- **[ DRC ]**：当您的收音机在嘈杂的环境中使用，动态范围控制（也称为 DRC）可以通过减少音频信号的动态范围使较低的声音更容易听到。选择此选项，然后使用“调谐向上”或“调谐向下”按钮突出显示所需的 DRC 设置：
  - [1]**：施加最大压缩。
  - [1/2]**：施加介质压缩。
  - [0]**：未施加压缩。按“选择”按钮确认设置。
- **[ 电台顺序 ]**：选择此选项，然后选择 **[ 字母数字 ]** 以字母数字排序电台列表，或选择 **[ 信号群 ]** 以 DAB 多路复用排序电台列表，或选择 **[ 有效 ]** 仅显示可找到信号的电台。
- **[ 系统 ]**：选择此选项进入系统菜单设置并设定收音机（详见“使用系统菜单”一章）。

- **[ 返回 ]**：选择此选项可在收音机菜单中返回一步或返回到上一个屏幕。

### 在显示器上显示 DAB 信息

在收听 DAB 无线电广播时，重复按下信息 / 菜单按钮可在收音机显示中重复循环以下信息：

- 动态标签段（滚动文本）
- 节目类型
- 多路复用名称
- 频率和频道
- 信号错误 / 强度
- 比特率 / 音频类型
- 日期

## 收听 FM 收音机

### 调谐至 FM 电台

请按以下步骤调谐至 FM 电台：

1. 用电源按钮打开收音机。
2. 重复按模式按钮选择 FM 收音机模式。
3. 按住“调谐向上”或“调谐向下”按钮可自动分别调谐到频率较高或较低的 FM 电台。当您的收音机发现一个信号足够强的电台时将停止扫描。显示器将显示已找到的信号的频率。如果 RDS 信息可用，显示器将在几秒钟后显示电台名称。
4. 如果需要，请按下调谐向上或调谐向下按钮按照 0.05MHz 的步长微调频率。
5. 重复步骤 3 和步骤 4 调到其他电台。

注意：

在 FM 收音机模式下，若收音机的接收情况不佳，您可能需要将收音机移至接收情况较好的位置。

### FM 收音机菜单

在 FM 收音机模式下，按住信息 / 菜单按钮可以打开 FM 收音机菜单。使用“调谐向上”或“调谐向下”按钮选择其中一个选项，然后按“选择”按钮确认您的选择。

收音机的默认和推荐设置用星号表示。

FM 收音机菜单提供下列选项：

- **[ 扫描区域 ]**：选择此选项来设定在使用自动调谐时，收音机是否只应该寻找强信号（“本地”）或所有信号（“遥远”）。
- **[ 系统 ]**：选择此选项进入系统菜单设置并设定收音机（详见“使用系统菜单”一章）。

- **[ 返回 ]**: 选择此选项可在收音机菜单中返回一步或返回到上一个屏幕。

### 在显示器上显示 FM 信息

当您收听同时播放 RDS 数据的 FM 电台时，反复按下信息 / 菜单按钮可在收音机显示屏上重复循环以下信息：

- 收音机文本
- 节目类型
- 频率
- 音频模式
- 日期

如果没有可用的 RDS 信息，收音机将无法显示文本消息和节目类型。

### 在 DAB 和 FM 模式预设电台

DAB 和 FM 收音机各有 9 个内存预设。它们以相同的方式用于每种操作模式。

1. 打开收音机，然后选择 DAB 或 FM 收音机模式，并按前面所述调到所需的电台。
2. 按住“选择 / 记忆”按钮，显示屏将显示“保存到预设”菜单。
3. 按下“调谐向上”或“调谐向下”按钮选择所需的预设号码。然后按下“选择”按钮存储预设电台。显示屏上显示“已保存”，表明电台被存储在所选的预设号码下。如果另一个电台已经存储在所选的预设号码下，那么该电台将被覆盖。请对剩余的预设重复此步骤。

### 在 DAB 和 FM 模式中调取预设

1. 打开收音机，然后使用模式按钮选择 DAB 或 FM 收音机模式。
2. 按预设按钮可显示“预设调取”菜单。
3. 使用“调谐向上”或“调谐向下”按钮选择一个预设号码，然后按“选择”按钮确认。收音机现在将调到选定的预设。如果您没有按下选择按钮或任何其他按钮，收音机也将在 2 秒后调谐到所选的预设。所选的预设号码显示在收音机显示器的上方区域。

### 使用系统菜单

系统菜单可以用来设定收音机。请按这些步骤进入系统设置：

1. 用电源按钮打开收音机。
2. 按住信息 / 菜单按钮可打开当前模式下的菜单。
3. 使用“调谐向上”或“调谐向下”按钮选择 [ 系统 ]，然后按“选择”按钮打开菜单。

“系统”菜单提供以下选项：

使用“调谐向上”或“调谐向下”按钮选择其中一个选项，然后按“选择”按钮来确认您的选择。

收音机的默认和推荐设置用星号表示。

- **[ 时间 / 日期 ]**: 选择此选项可设置自动更新时间和日期的源并设置时间格式。后续选项 [ 自动更新 ] 可选择自动更新时间和日期的源，[ 设置格式 ] 可选择 12 小时或 24 小时格式。如果选择 12 小时时钟格式，收音机将显示一个带有 AM 或 PM 指示灯的 12 小时时钟。
- **[ 语言 ]**: 选择此选项可设定收音机菜单显示的语言。
- **[ 收音机重置 ]**: 选择该选项将收音机重置为默认的出厂设置。确认后，所有用户设置及预设电台将被抹去。
- **[ 软件升级 ]**: 您的收音机将来可能会有软件升级。您可以在 Makita 网站上找到如何更新您收音机的软件和信息。选择此选项执行软件升级。
- **[ 软件版本 ]**: 选择此选项可查看收音机的软件版本。按信息 / 菜单按钮可退出软件显示。
- **[ 返回 ]**: 选择此选项可在收音机菜单中返回一步或返回到上一个屏幕。

## 通过蓝牙音频流收听音乐

必须将您的蓝牙设备与收音机配对，然后才能自动建立连接并通过收音机播放蓝牙音频流音乐。配对产生了一种“纽带”，使两台设备可以相互识别。

**注意：**

- 为了获得更好的音质，我们建议将蓝牙设备上的音量设置为三分之二以上，然后根据需要调整收音机音量
- 收音机可最多储存 8 组配对的设备，当超过这个数量时，最开始的配对记录会被覆盖。

### 第一次与蓝牙设备进行配对

1. 按“电源”按钮打开收音机。按“模式”按钮选择蓝牙模式。蓝牙状态图标闪烁，“配对”出现在显示器上，表明收音机是可发现的。
2. 根据设备的用户手册激活蓝牙以连接到收音机。查找蓝牙设备列表，选择有您收音机名称的设备（搭载蓝牙 BT 2.1 更早版本的手机，可能需要输入密码“0000”）。

3. 连接后，会有确认提示音。蓝牙图标将停止闪烁且它旁边会显示一个复选标记。您可以简单地从源设备中选择并播放任何音乐。您可以在源设备上或直接在收音机上进行音量控制。
4. 使用支持蓝牙的设备上或收音机上的控件来播放 / 暂停音乐，并选择曲目。

#### 注意：

- 如果有两个蓝牙设备，并且第一次配对，两个设备都搜索收音机，两个设备上均显示收音机可用。但是，如果一个设备首先连接到收音机，那么另一个蓝牙设备的清单中就找不到收音机。
- 如果蓝牙设备暂时断开与收音机的连接，则需要再次手动连接收音机。
- 如果您的蓝牙设备列表中显示了收音机的名称，但您的设备无法与它连接，请您从列表中删除该项目，并按照先前描述的步骤重新将该设备与收音机配对。
- 最佳的蓝牙传输范围是在收音机视线范围内大约 10 米 (33 英尺)，但是 30 米 (100 英尺) 的距离也是可能的。
- 如果蓝牙连接因断开时间过久、相隔距离过远、障碍物阻挡或其他原因而丢失，则需要将您的设备与收音机重新连接。
- 物理障碍物、其他无线设备或电磁设备可能会影响连接质量。
- 蓝牙连接性能随所连接的设备的不同而所变化。连接收音机之前，请参阅您设备的蓝牙功能。某些蓝牙设备即使配对好了也可能不支持所有功能。

### 在蓝牙模式下播放音频文件

当您成功将收音机与选定的蓝牙设备连接后，就可使用所连接的蓝牙设备上的控件播放音乐。

1. 开始播放后，您可以使用收音机上的音量按钮和蓝牙设备上的音量控制来调节音量。
2. 您可以使用蓝牙设备上的控件来播放 / 暂停和导航曲目。或者，您也可以使用收音机上的播放 / 暂停按钮，下一曲和上一曲按钮控制播放。
3. 按住“快进”或“倒带”按钮可在当前曲目上移动。当到达所需的点时松开按钮。

#### 注意：

- 有些播放器应用程序或设备可能不会对所有的操控有所反应。
- 当接打电话时，有些手机可能会暂时断开与收

音机的连接。有些设备在接收短信、电子邮件时或因其他与音频流无关的原因，可能会暂时关闭蓝牙音频流。这种特性是所连接的设备的功能，并不表示收音机出现故障。

### 播放以前配对的蓝牙音源设备

如果您的蓝牙设备此前已与收音机配对过，则本机将记住您的蓝牙设备，并试图重新连接到内存中最近一次连接的设备。如果上次连接的设备不可用，则收音机在您的蓝牙列表中可被发现。

### 断开您的蓝牙设备

长按蓝牙配对按钮 2-3 秒直到屏幕上显示“配对”，或关闭蓝牙设备的蓝牙功能以关闭蓝牙连接。

您也可以按“模式”按钮选择除蓝牙模式以外的任何模式来关闭连接。

### LED 提灯 / 手电筒功能

1. 反复按灯开 / 关按钮，可选择不同的灯光模式。这款多功能 LED 提灯 / 手电筒有 4 种不同的模式，您可以根据不同的用途选择合适的灯光操作模式。  
4 种灯光模式如下：  
提灯 (360° 光覆盖)  
提灯 (侧提模式)  
手电筒 (火炬模式)  
手电筒 (闪光灯模式)
2. 按灯光亮度按钮可调节合适的灯光亮度。
3. 按色温按钮可选择不同的色温。
4. 长按灯开 / 关按钮可以关掉灯。

#### 注意：

在侧提模式下，提灯只有三面被点亮。使用带子时，提灯可以定位为侧提模式以防止使用者眼睛昏花。

### 其它设置

#### 键锁

键锁功能防止意外操作收音机。

1. 按住锁定按钮 2-3 秒直到显示“按键已锁”。除电源按钮外的所有按钮将被禁用。
2. 按住锁定按钮 2-3 秒直到屏幕上出现“按键已解锁”，即可解锁。



## 使用带子 (图 6)

您可以使用所提供的带子随时以不同的方式悬挂产品。(请参考图 6 中的安装方法。)

## 保养

### ⚠ 注意:

- 切勿使用汽油、挥发油、稀释剂、酒精等。否则会导致褪色、变形或开裂。
- 请勿用水清洗收音机。

## 技术规格

型号	DMR056	MR009G
电池	14.4V & 18V	36V - 40V 最大
频率范围	FM: 87.50-108MHz (0.05MHz/step) DAB/DAB+: 174.928-239.200 MHz	
DAB/DAB+ 频道阻塞	DAB (波段 III) 5A-13F	
兼容标准	DAB/DAB+	
天线系统	FM/DAB: 内置天线	
USB 输出	5V / 2.4A	
扬声器	2.25 英寸	
输出功率	14.4V: 2.4W 18V: 3W	36V: 3W
尺寸 (长 x 宽 x 高)	126 x 129 x 289mm (带 BL1860B)	126 x 166 x 315mm (带 BL4050F)
重量: (不含电池重量)	0.98KG	0.99KG
Bluetooth® (Bluetooth® 文字标志和徽标是 Bluetooth SIG, Inc. 注册的商标)		
蓝牙版本	已认证的 5.0 版本	
蓝牙技术规范	A2DP/SCMS-T/AVRCP	
传输功率	功率 2 级	
传输范围	最佳范围: 10 米内 (33 英尺) 最大范围: 达 30 米 (100 英尺) (根据不同的情况可能有所不同。)	
蓝牙代码	SBC, AAC	
最大射频功率	BT EDR: 3.88dBm	BT EDR: 3.90dBm
工作频率	2402MHz ~ 2480MHz	

## BAHASA MALAYSIA (Arahan Terjemahan)

### PENERANGAN PAPARAN UMUM (Raj. 1)

1. Pemegang
2. Lampu Suluh
3. Pembesar Suara
4. Lantera LED
5. Petak bateri
6. Butang kelantangan bunyi kuat/perlahan
7. Butang Mod/Kunci
8. Butang Info/Menu
9. Butang kuasa
10. Butang Pilih/Memori
11. Butang Pratatap/Sambungan Bluetooth/Main/  
Jeda
12. Butang menala ke bawah/Trek sebelumnya/  
Putar semula
13. Menala ke atas/Trek seterusnya/Butang Maju  
Pantas
14. Butang kecerahan cahaya
15. Butang menghidup/menutup lampu/mod  
lampu
16. Butang suhu warna
17. Butang hidup/mati pengecasan USB/  
Penunjuk LED pengecasan
18. Port bekalan kuasa USB
19. Kancing tali

### SIMBOL

Yang berikut menunjukkan simbol yang digunakan untuk peralatan tersebut. Pastikan anda memahami maksudnya sebelum digunakan.



**Baca panduan arahan.**



Untuk negara EU sahaja  
Disebabkan kehadiran komponen berbahaya dalam peralatan, sisa peralatan elektrik dan elektronik, akumulator dan bateri mungkin mempunyai kesan negatif terhadap alam sekitar dan kesihatan manusia. Jangan buang peralatan elektrik dan elektronik atau bateri dengan sisa isi rumah! Selaras dengan Arahan Eropah tentang peralatan elektrik dan elektronik buangan dan pada akumulator dan bateri dan akumulator dan bateri sisa, serta penyesuaiannya kepada undang-undang negara, peralatan elektrik buangan, bateri

dan akumulator hendaklah disimpan secara berasingan dan dihantar ke tempat pengumpulan yang berasingan untuk sisa perbandaran, beroperasi mengikut peraturan tentang perlindungan alam sekitar.

Ini ditunjukkan oleh simbol tong beroda berpaling yang diletakkan pada peralatan.

### ARAHAN PENTING KESELAMATAN

#### **⚠️ AMARAN:**

Apabila menggunakan produk ini, langkah berjaga-jaga keselamatan asas hendaklah sentiasa dipatuhi untuk mengurangkan risiko kebakaran, kejutan elektrik dan kecederaan diri, termasuklah yang berikut:

1. Baca panduan arahan ini dan panduan arahan pengecas dengan teliti sebelum digunakan.
2. Bersihkan dengan kain kering sahaja.
3. Jangan pasang berhampiran apa-apa punca haba seperti radiator, daftar haba, sabak, atau radas lain (termasuk penguat) yang menghasilkan haba.
4. Hanya gunakan alat tambahan/aksesori yang ditentukan oleh pengilang.
5. Radio kendalian bateri dengan bateri bersepadu atau pek bateri berasingan mesti dicas semula hanya dengan pengecas yang ditentukan untuk bateri. Pengecas yang sesuai untuk satu jenis bateri boleh menimbulkan risiko kebakaran apabila digunakan dengan bateri lain.
6. Gunakan radio kendalian bateri dengan pek bateri yang ditetapkan secara khusus sahaja. Penggunaan apa-apa bateri lain boleh menyebabkan risiko kebakaran.
7. Apabila pek bateri tidak digunakan, jauhkan ia daripada objek logam lain seperti: klip kertas, syiling, kunci, paku, skru atau objek logam kecil lain yang boleh membuat sambungan dari satu terminal ke terminal yang lain. Memintas terminal bateri bersama-sama boleh menyebabkan percikan api, luka melecur atau kebakaran.
8. Elakkan tersentuh dengan permukaan yang dibumikan seperti paip, radiator, julat dan peti sejuk. Terdapat peningkatan risiko kejutan elektrik jika badan anda tersentuh dengan permukaan yang dibumikan.
9. Sekiranya dalam keadaan diganggu, cecair boleh terkeluar dari bateri; elakkan bersentuhan. Sekiranya sentuhan berlaku secara tidak sengaja, bilas dengan air. Sekiranya cecair terkena mata, dapatkan bantuan perubatan. Cecair yang terkeluar dari bateri boleh menyebabkan kerengsaan atau luka terbakar.

10. Jangan menggunakan pek bateri atau alat yang rosak atau diubah suai. Bateri yang rosak atau diubah mungkin mengakibatkan kesan yang tidak dapat diramalkan yang menyebabkan kebakaran, letupan atau risiko kecederaan.
11. Jangan mendedahkan bateri atau alat pada api atau suhu yang berlebihan. Pendedahan kepada api atau suhu melebihi 130°C (266°F) boleh menyebabkan letupan.
12. Patuhi semua arahan pengecasan dan jangan mengisi bateri atau alat di luar julat suhu yang dinyatakan dalam arahan. Mengecas secara tidak betul atau pada suhu di luar jangkauan yang ditentukan boleh merosakkan bateri dan meningkatkan risiko kebakaran.
13. Jangan gunakan produk pada kelantangan bunyi yang tinggi untuk sebarang tempoh lanjut. Untuk mengelakkan kerosakan pendengaran, gunakan produk pada tahap kelantangan bunyi yang sederhana.
14. (Untuk produk dengan paparan LCD sahaja) Paparan LCD termasuk cecair yang boleh menyebabkan kerengsaan dan keracunan. Jika cecair memasuki mata, mulut atau kulit, bilas dengan air dan hubungi doctor.
15. Jangan dedahkan produk kepada hujan atau keadaan basah. Air yang memasuki produk akan meningkatkan risiko kejutan elektrik.
16. Produk ini tidak bertujuan untuk digunakan oleh orang-orang (termasuk kanak-kanak) yang kurang keupayaan fizikal, deria atau mental, atau kurang pengalaman dan pengetahuan, melainkan mereka telah diberi pengawasan atau arahan tentang penggunaan produk oleh orang yang bertanggungjawab ke atas keselamatan mereka. Kanak-kanak harus diawasi untuk memastikan mereka tidak bermain dengan produk tersebut. Simpan produk daripada capaian kanak-kanak.
4. Sekiranya elektrolit masuk ke mata anda, bilas dengan air jernih dan dapatkan rawatan perubatan dengan segera. Ia boleh menyebabkan penglihatan anda hilang.
5. Jangan pintaskan kartrij bateri:
  - (1) Jangan sentuh terminal dengan bahan konduktif.
  - (2) Elakkan daripada menyimpan kartrij bateri di dalam bekas dengan benda logam lain seperti paku, syiling, dll.
  - (3) Jangan biarkan kartrij bateri terkena air atau hujan. Pintasan bateri boleh menyebabkan arus besar, terlalu panas, kemungkinan terbakar dan juga kerosakan.
6. Jangan simpan dan gunakan alat dan kartrij bateri di lokasi yang mempunyai suhu yang boleh mencapai atau melebihi 50°C (122°F).
7. Jangan membakar kartrij bateri walaupun ia rosak teruk atau lesu sepenuhnya. Kartrij bateri boleh meletup dalam kebakaran.
8. Berhati-hati untuk tidak menjatuhkan atau terpukul bateri.
9. Jangan gunakan bateri yang rosak.
10. Untuk mengelakkan risiko, manual bateri yang boleh diganti harus dibaca sebelum digunakan.
11. Bateri lithium-ion yang terkandung di bawah syarat Perundangan Barang Berbahaya Untuk pengangkutan komersial cth. oleh pihak ketiga, agen penghantaran, syarat khas mengenai pembungkusan dan pelabelan mesti dipatuhi. Untuk penyediaan barang yang dihantar, berunding dengan pakar untuk bahan berbahaya adalah diperlukan. Perhatikan juga peraturan negara yang mungkin lebih terperinci.

Pasang pita sempadan atau tutup sentuhan terbuka dan sediakan bateri sedemikian rupa sehingga tidak boleh bergerak di dalam bungkusan.

## SIMPAN ARAHAN INI.

### PERATURAN KESELAMATAN KHUSUS UNTUK KATRJIJ BATERI

1. Sebelum menggunakan kartrij bateri, baca semua arahan dan tanda peringatan pada (1) pengecas bateri, (2) bateri, dan (3) produk yang menggunakan bateri.
2. Jangan buka kartrij bateri.
3. Sekiranya masa operasi menjadi lebih pendek, hentikan operasi dengan segera. Ia boleh mengakibatkan risiko terlalu panas, kemungkinan terbakar dan juga letupan.
12. Apabila melupuskan kartrij bateri, keluarkannya dari alat dan membuangnya di tempat pelupusan yang selamat. Patuh peraturan setempat anda yang berkaitan dengan pelupusan bateri.
13. Hanya gunakan bateri dengan produk yang ditentukan oleh Makita. Memasang bateri ke produk yang tidak patuh boleh menyebabkan kebakaran, panas yang berlebihan, letupan, atau kebocoran elektrolit. Jika alat tidak digunakan untuk jangka waktu yang lama, bateri mesti dikeluarkan dari alat.
14. Jika alat tidak digunakan untuk jangka waktu yang lama, bateri mesti dikeluarkan dari alat.
15. Jangan biarkan serpihan, debu, atau tanah tersekat ke terminal, lubang, dan alur kartrij bateri. Ini boleh mengakibatkan prestasi yang buruk atau kerosakan alat atau kartrij bateri.
16. Jauhkan bateri dari kanak-kanak.

17. Semasa dan setelah digunakan, kartrij bateri mungkin panas yang boleh menyebabkan luka bakar atau suhu rendah.
18. Jangan sentuh terminal alat sebaik sahaja digunakan kerana boleh menjadi cukup panas sehingga menyebabkan luka bakar.
19. Kecuali alat ini menyokong penggunaan berhampiran talian kuasa elektrik voltan tinggi, jangan gunakan kartrij bateri berhampiran talian kuasa elektrik voltan tinggi. Ini boleh mengakibatkan kerosakan atau kerosakan alat atau kartrij bateri.

**⚠️ AWAS:**

**Hanya gunakan bateri Makita asli. Penggunaan bateri Makita yang tidak asli, atau bateri yang telah diubah, dapat mengakibatkan bateri pecah menyebabkan kebakaran, kecederaan dan kerosakan diri. Ia juga akan membatalkan jaminan Makita untuk alat dan pengecas Makita.**

### **Petua untuk permulaan hayat bateri maksimum**

1. Isi semula kartrij bateri sebelum habis sepenuhnya. Sentiasa hentikan pengoperasian alat dan isikan kartrij bateri apabila anda kurang mendapat daya alat.
2. Jangan sekali-kali mengisi semula kartrij bateri yang diisi penuh. Pengecasan berlebihan memendekkan jangka hayat bateri.
3. Isi semula kartrij bateri dengan suhu bilik pada 10°C - 40°C (50°F - 104°F). Biarkan kartrij bateri panas sejuk sebelum mengecasnya.
4. Apabila tidak menggunakan kartrij bateri, keluarkannya daripada alat atau pengecas.
5. Isi semula kartrij bateri jika anda tidak menggunakannya untuk jangka masa yang panjang (lebih dari enam bulan).

## **MASA KENDALIAN**

\* Pek bateri yang sesuai untuk radio ini disenaraikan seperti jadual berikut.

\* Jadual berikut menunjukkan masa kendalian dalam satu cas.

Model	Katrj bateri	Kapasiti bateri	Unit: Jam (Lebih kurang)			
			Radio*	Lantera (360° liputan cahaya)	Lampu Suluh (mod lampu suluh)	
DMR056	LXT (14.4V)	BL1415N	1.5Ah	11	4.0	8.5
		BL1430B	3.0Ah	19	7.0	14
		BL1440	4.0Ah	30	11	22
		BL1460B	6.0Ah	39	15	29
	LXT (18V)	BL1815N	1.5Ah	13	4.5	9.0
		BL1820B	2.0Ah	17	6.0	12
		BL1830B	3.0Ah	24	8.5	16
		BL1840B	4.0Ah	34	12	23
MR009G	XGT (36V-40Vmax)	BL1850B	5.0Ah	44	16	30
		BL1860B	6.0Ah	53	19	37
		BL4020	2.0Ah	20	13	26
		BL4025	2.5Ah	24	16	31
		BL4040	4.0Ah	36	24	46
		BL4050F	5.0Ah	51	34	66

\* OUTPUT PEMBESAR SUARA = 100mW

**⚠️ AMARAN:**

**Hanya menggunakan kartrij bateri yang disenaraikan di atas. Menggunakan kartrij bateri lain boleh menyebabkan kecederaan dan/atau kebakaran.**

**NOTA:**

- Jadual tentang masa operasi bateri di atas adalah untuk rujukan.
- Masa operasi sebenar mungkin berbeza dengan jenis bateri, keadaan pengecasan atau persekitaran penggunaan
- Sesetengah kartrij bateri yang disenaraikan di atas mungkin tidak tersedia bergantung pada kawasan kediaman anda.

## Kabel sumber kuasa bersambung yang disyorkan

Model	Pek bateri mudah alih
DMR056	PDC01
MR009G	PDC01 / PDC1200

- Pek bateri yang bersambung kabel yang disenaraikan di atas mungkin tidak tersedia bergantung pada wilayah tempat tinggal anda.
- Sebelum menggunakan pek bateri yang bersambung kabel, baca arahan dan tanda amaran padanya.

## PEMASANGAN DAN BEKALAN KUASA

### ⚠️ AWAS:

- Sentiasa matikan radio sebelum memasang atau mengeluarkan kartrij bateri.
- Berhati-hati untuk tidak menjatuhkan atau terpukul radio. Bahagian luaran yang patah boleh melukakan jari anda atau tertusuk ke badan anda. Radio yang rosak mungkin menunjukkan tanda-tanda yang tidak dapat diramalkan yang mengakibatkan kebakaran, letupan atau risiko kecederaan.
- Pegang alat dan kartrij bateri dengan kuat semasa memasang atau mengeluarkan kartrij bateri.

### PENTING:

- Kuasa berkurangan, herotan, bunyi tidak lancar atau lampu latar skrin berkelip adalah semua tanda bahawa bateri perlu diganti.
- Kartrij bateri tidak disertakan sebagai aksesori standard.

## Memasang atau mengeluarkan gelongsor kartrij bateri (Raj. 2-3)

- Untuk memasang kartrij bateri, selaraskan gelongsor kartrij bateri dengan alurnya berada dalam bekasnya dan selitkannya ke tempatnya. Sentiasa masukkannya sehingga ia terkunci di tempatnya dengan sedikit bunyi klik
- Jika anda dapat melihat penunjuk merah pada bahagian atas butang, ia belum dikunci sepenuhnya. Pasang dengan sepenuhnya sehingga penunjuk merah tidak dapat dilihat. Jika tidak, ia mungkin akan terjatuh dari radio secara tidak sengaja, menyebabkan kecederaan kepada anda atau orang di sekeliling anda.
- Jangan gunakan paksaan semasa memasang kartrij bateri. Jika kartrij tidak menggelongsor secara mudah, ia belum dimasukkan dengan betul.
- Untuk mengeluarkan kartrij bateri, lururkannya dari radio sambil menggelongsor butang pada bahagian depan kartrij.

## Menunjukkan baki kapasiti bateri (Raj. 4-5)

### ➤ 1. Lampu penunjuk 2. Butang semak

Tekan butang semak pada kartrij bateri untuk menunjukkan baki kapasiti bateri. Lampu penunjuk menyala selama beberapa saat

### • Kartrij bateri XGT/LXT

Lampu penunjuk			Baki kapasiti
Lampu menyala	Ditutup	Berkelip	
			75% ~ 100%
			50% ~ 75%
			25% ~ 50%
			0% ~ 25%
			Caskan bateri
			Bateri mungkin rosak

### NOTA:

- Tekan butang semak pada kartrij bateri untuk menunjukkan baki kapasiti bateri. Lampu penunjuk menyala selama beberapa saat.
- Lampu penunjuk pertama (paling kiri) akan mati apabila sistem perlindungan bateri berfungsi.

## Mengecas dengan port bekalan kuasa USB

### NOTA:

- Hanya sambungkan peranti yang serasi dengan sumber kuasa DC 5V, 2.4A ke port bekalan kuasa USB. Jika tidak, ia boleh menyebabkan kerosakan pada produk.
- Sambungkan kabel USB (tidak disertakan) dengan port bekalan kuasa USB produk. Kemudian sambungkan hujung kabel yang lain dengan peranti.
- Untuk mula mengecas, tekan butang hidup/mati pengecasan USB untuk mendayakan fungsi pengecasan. Butang hidup/mati pengecasan USB akan menyala hijau.
- Apabila kuasa bateri lemah, lampu latar skrin akan berkelip sehingga fungsi pengecasan dimatikan.
- Jika fungsi pengecasan dihidupkan tanpa mengecas, butang hidup/mati pengecasan USB akan berkelip hijau, dan fungsi pengecasan akan dimatikan secara automatik selepas 30 minit.

- Untuk menghentikan pengecasan, tekan butang hidup/mati pengecasan USB untuk menyahdayakan fungsi pengecasan.
- Kelantangan maksimum pembesar suara kuasa output akan berkurangan apabila USB anda sedang dicas.

#### **PENTING:**

- Sebelum menyambungkan peranti USB ke pengecas, sentiasa buat sokongan untuk data peranti USB anda. Jika tidak, data anda mungkin hilang kerana apa-apa kemungkinan.
- Pengecas mungkin tidak membekalkan kuasa kepada sesetengah peranti USB.
- Apabila tidak menggunakan atau selepas mengemas, keluarkan kabel USB dan tutup penutup.
- Jangan sambungkan soket USB ini dengan port USB PC anda, kerana kemungkinan besar ia boleh menyebabkan kerosakan unit.

## **MENDENGAR RADIO DAB**

### **Menala ke stesen-stesen DAB**

Untuk menala ke stesen radio DAB, ikut langkah berikut:

1. Hidupkan radio menggunakan butang Kuasa.
2. Pilih mod radio DAB dengan menekan butang Mod berulang kali.
3. Jika ini adalah kali pertama mod radio DAB digunakan, radio akan melakukan imbasan penuh secara automatik untuk mencari semua stesen radio DAB yang tersedia. Semasa proses pengimbasan, apabila stesen baharu dikesan, pengesanan stesen akan bertambah dan stesen akan ditambah ke senarai yang disimpan dalam radio. Graf bar menunjukkan kemajuan imbasan.
4. Apabila pengimbasan selesai, radio akan menyenaraikan semua stesen yang ditemui. Gunakan butang Menala ke atas atau Menala ke bawah untuk menatal senarai stesen dan tekan butang Pilih untuk menala ke stesen.

#### **NOTA:**

Untuk mod radio DAB, jika penerimaan radio tidak baik, mungkin perlu untuk menempatkan semula radio anda ke kedudukan yang memberikan penerimaan yang lebih baik.

### **Menu radio DAB**

Anda boleh membuka menu radio DAB dengan menekan dan menahan butang Info/Menu semasa radio berada dalam mod radio DAB. Gunakan butang Menala ke atas atau Menala ke bawah untuk memilih salah satu pilihan kemudian tekan butang Pilih (Select) untuk mengesahkan pilihan anda. Tetapan lalai dan disyorkan radio ditunjukkan menggunakan tanda bintang.

Menu radio DAB menawarkan pilihan berikut:

- **[Full Scan]:** Pilih pilihan ini untuk melakukan imbasan penuh dan simpan semua stesen radio DAB yang ditemui dalam senarai stesen.
- **[Manual tune]:** Pilih pilihan ini untuk menala secara manual ke saluran/frekuensi DAB.
- **[DRC]:** Kawalan Julat Dinamik (juga dikenali sebagai DRC) boleh menjadikan bunyi lebih senyap menjadi lebih mudah untuk didengar apabila radio anda digunakan dalam persekitaran yang bisung dengan mengurangkan julat dinamik isyarat audio. Pilih pilihan ini kemudian gunakan butang Menala ke atas atau Menala ke bawah untuk menyorot tetapan DRC yang diperlukan:
  - [1]:** Mampatan maksimum digunakan.
  - [1/2]:** Mampatan sederhana digunakan.
  - [0]:** Tiada pemampatan digunakan. Tekan butang Pilih untuk mengesahkan tetapan.
- **[Station order]:** Memilih pilihan ini dan seterusnya **[Alphanumeric]** untuk mengisih senarai stesen mengikut abjad angka atau pilih **[Ensemble]** untuk mengisih senarai stesen mengikut DAB multipleks atau pilih **[Valid]** untuk menunjukkan stesen yang mempunyai isyarat boleh ditemui.
- **[System]:** Pilih pilihan ini untuk pergi ke tetapan menu sistem dan konfigurasi radio (rujuk bab "Menggunakan menu Sistem" untuk butiran).
- **[Back]:** Pilih pilihan ini untuk kembali semula selangkah dalam menu radio atau kembali ke skrin sebelumnya.

### **Menunjukkan maklumat DAB pada paparan**

Apabila mendengar siaran radio DAB, berulang kali tekan butang Info/Menu untuk mengitar maklumat berikut pada paparan radio:

- Segmen Label Dinamik (Teks menatal)
- Jenis program
- Nama berbilang
- Kekurangan dan saluran
- Ralat/Kekuatan isyarat
- Kadar bit/Jenis audio
- Tarikh

## **MENDENGAR RADIO FM**

### **Menala ke stesen-stesen FM**

Untuk menala ke stesen radio FM, ikut langkah berikut:

1. Hidupkan radio menggunakan butang Kuasa.
2. Pilih mod radio FM dengan menekan butang Mod berulang kali.
3. Tekan dan tahan butang Menala ke atas atau Menala ke bawah untuk menala secara automatik ke stesen FM dengan frekuensi yang lebih tinggi

atau lebih rendah masing-masing. Radio anda akan berhenti mengimbas apabila ia menemui stesen yang mempunyai kekuatan yang mencukupi. Paparan akan menunjukkan kekerapan isyarat yang telah ditemui. Jika maklumat RDS tersedia, selepas beberapa saat paparan akan menunjukkan nama stesen radio.

4. Tekan butang Menala ke atas atau Menala ke bawah untuk memperhalusi frekuensi dengan langkah 0.05MHz jika perlu.
5. Ulangi langkah 3 dan 4 untuk menala ke stesen radio lain.

#### NOTA:

Untuk mod radio FM, jika penerimaan radio tidak baik, mungkin perlu untuk menempatkan semula radio anda ke kedudukan yang memberikan penerimaan yang lebih baik.

### Menu radio FM

Anda boleh membuka menu radio FM dengan menekan dan menahan butang Info/Menu semasa radio berada dalam mod radio FM. Gunakan butang Menala ke atas atau Menala ke bawah untuk memilih salah satu pilihan kemudian tekan butang Pilih (Select) untuk mengesahkan pilihan anda.

Tetapan lalai dan disyorkan radio ditunjukkan menggunakan tanda bintang.

Menu radio FM menawarkan pilihan berikut:

- **[Scan Zone]:** Pilih pilihan ini untuk mengkonfigurasi jika radio hanya perlu mencari isyarat yang kuat ("Local") atau semua isyarat ("Distant") apabila menggunakan ciri penalaan automatik.
- **[System]:** Pilih pilihan ini untuk pergi ke tetapan menu sistem dan konfigurasi radio (rujuk bab "Menggunakan menu Sistem" untuk butiran).
- **[Back]:** Pilih pilihan ini untuk kembali semula selangkah dalam menu radio atau kembali ke skrin sebelumnya.

### Menunjukkan maklumat FM pada paparan

Apabila mendengar stesen radio FM yang turut menyiarkan data RDS, tekan butang Info/Menu berulang kali untuk mengitar maklumat berikut pada paparan radio:

- Teks radio
- Jenis program
- Frekuensi
- Mod audio
- Tarikh

Jika tiada maklumat RDS tersedia, radio tidak akan dapat memaparkan mesej teks dan jenis program.

### Membuat stesen-stesen pratetap dalam mod DAB dan FM

Terdapat 9 pratetap memori setiap satu untuk radio DAB

dan FM. Ia digunakan dengan cara yang sama untuk setiap mod pengendalian.

1. Hidupkan radio, kemudian pilih mod radio DAB atau FM dan Tala ke stesen radio yang diperlukan seperti yang diterangkan sebelum ini.
2. Tekan dan tahan butang Pilih/Memori. Paparan akan menunjukkan menu "Save to Preset".
3. Tekan butang Tuning up atau Tuning down untuk memilih nombor Pratetap yang diperlukan. Kemudian tekan butang Pilih untuk menyimpan stesen pratetap. "Saved" akan ditunjukkan pada paparan yang menunjukkan stesen disimpan di bawah nombor pratetap yang dipilih. Jika stesen lain telah disimpan di bawah nombor pratetap yang dipilih, stesen itu akan ditimpa. Ulangi prosedur ini seperti yang diperlukan untuk pratetap yang tinggal.

### Mengingat semula pratetap dalam mod DAB dan FM

1. Hidupkan radio dan kemudian pilih mod radio DAB atau FM menggunakan butang Mod.
2. Tekan butang Pratetap untuk memaparkan menu "Preset Recall".
3. Pilih nombor pratetap menggunakan butang Menala ke atas atau Menala ke bawah dan kemudian tekan butang Pilih untuk mengesahkan pilihan anda. Radio kini akan menala ke pratetap yang dipilih. Jika butang Pilih atau mana-mana butang lain tidak ditekan, radio juga akan menala ke pratetap yang dipilih selepas 2 saat. Nombor pratetap yang dipilih ditunjukkan di bahagian atas paparan radio.

### Menggunakan menu Sistem

Menu Sistem boleh digunakan untuk mengkonfigurasi radio. Ikuti langkah ini untuk mengesahkan tetapan sistem:

1. Hidupkan radio menggunakan butang Kuasa.
2. Tekan dan tahan butang Info/Menu untuk membuka menu untuk mod semasa.
3. Gunakan butang Menala ke atas atau Menala ke bawah untuk memilih **[System]** dan tekan butang Pilih untuk membuka menu.

Menu Sistem menawarkan pilihan berikut:

Gunakan butang Penalaan Atas atau Penalaan Bawah untuk memilih salah satu pilihan kemudian tekan butang Pilih (Select) untuk mengesahkan pilihan anda.

Tetapan lalai dan disyorkan radio ditunjukkan menggunakan tanda bintang.

- **[Time/Date]:** Pilih pilihan ini untuk menetapkan sumber untuk mengemas kini masa dan tarikh secara automatik dan menetapkan format masa. Pilihan seterusnya **[Auto update]** membolehkan anda memilih sumber untuk mengemas kini masa dan tarikh secara automatik dan **[Set format]**

membolehkan anda memilih format 12 atau 24 jam. Jika format jam 12 jam dipilih, radio akan memaparkan jam 12 jam dengan penunjuk AM atau PM.

- **[Language]:** Pilih pilihan ini untuk mengkonfigurasi bahasa di mana menu radio ditunjukkan.
- **[Radio Reset]:** Pilih pilihan ini untuk menetapkan semula radio kepada tetapan kilang lalai. Selepas pengesahan, semua tetapan pengguna dan stesen pratetap akan dipadamkan.
- **[SW Upgrade]:** Kemas kini perisian untuk radio anda mungkin tersedia pada masa depan. Apabila kemas kini perisian menjadi perisian yang tersedia dan maklumat tentang cara mengemas kini radio anda boleh didapati di laman web Makita. Pilih pilihan ini untuk melakukan peningkatan perisian.
- **[SW Version]:** Pilih pilihan ini untuk melihat versi perisian radio. Untuk keluar dari paparan perisian, tekan butang Info/Menu.
- **[Back]:** Pilih pilihan ini untuk kembali semula selangkah dalam menu radio atau kembali ke skrin sebelumnya.

## MENDENGAR LAGU MELALUI PENSTRIMAN BLUETOOTH

Anda perlu memasang peranti Bluetooth anda dengan radio sebelum anda boleh memaut secara automatik untuk memainkan/menstrim muzik Bluetooth melalui radio. Sambungan mewujudkan "ikatan" supaya dua peranti boleh mengenali satu sama lain.

### Nota:

- Untuk mendapatkan kualiti bunyi yang lebih baik, kami mengesyorkan menetapkan kelantangan kepada lebih daripada dua per tiga paras pada peranti Bluetooth anda dan kemudian laraskan kelantangan pada radio mengikut keperluan.
- Radio boleh menghafal sehingga 8 set sambungan peranti, apabila memori melebihi jumlah ini, sejarah gandingan tertua akan tamat ditulis.

## Memadankan peranti Bluetooth anda buat kali pertama

1. Tekan butang kuasa untuk menghidupkan radio. Tekan butang mod untuk memilih mod Bluetooth. Ikon status Bluetooth berkelip dan "Pairing" muncul pada paparan untuk menunjukkan radio boleh ditemui.
2. Aktifkan Bluetooth pada peranti anda mengikut manual pengguna peranti untuk dipautkan ke radio. Cari senarai peranti Bluetooth dan pilih peranti dengan nama radio anda (Dengan beberapa telefon bimbit yang dilengkapi dengan versi lebih awal

daripada peranti Bluetooth BT 2.1, anda mungkin perlu memasukkan kod laluan "0000").

3. Setelah disambungkan, akan ada bunyi nada pengesahan. Ikon Bluetooth akan berhenti berkelip dan memaparkan tanda semak di sebelahnya. Anda hanya boleh memilih dan memainkan mana-mana muzik daripada peranti sumber anda. Kawalan kelantangan boleh dilaraskan daripada peranti sumber anda, atau terus daripada radio.
4. Gunakan kawalan pada peranti berdaya Bluetooth anda atau pada radio untuk memainkan/menjeda dan menavigasi trek.

### Nota:

- Jika 2 peranti Bluetooth, bersambung buat kali pertama, kedua-duanya mencari radio, ia akan menunjukkan ketersediaannya pada kedua-dua peranti. Walau bagaimanapun, jika satu peranti dipautkan dengan unit ini dahulu, maka peranti Bluetooth yang lain tidak akan menemuinya dalam senarai.
- Jika peranti Bluetooth anda diputuskan sambungan dari radio buat sementara waktu, maka anda perlu menyambung semula peranti anda secara manual semula ke radio.
- Jika nama radio anda dipaparkan dalam senarai peranti Bluetooth anda tetapi peranti anda tidak dapat bersambung dengannya, sila padamkan item itu daripada senarai anda dan pasang peranti itu dengan radio sekali lagi mengikut langkah yang diterangkan sebelum ini.
- Julat penghantaran Bluetooth yang optimum adalah kira-kira 10 meter (33 kaki) dalam garisan penglihatan ke radio, tetapi jarak sehingga 30 meter (100 kaki) adalah mungkin.
- Jika sambungan Bluetooth terputus kerana melebihi masa pemisahan, melebihi jarak optimum, halangan atau sebaliknya, menyambung semula peranti anda dengan radio mungkin diperlukan.
- Halangan fizikal, peranti tanpa wayar lain atau peranti elektromagnet mungkin menjejaskan kualiti sambungan.
- Prestasi sambungan Bluetooth mungkin berbeza-beza bergantung pada peranti Bluetooth yang disambungkan. Sila rujuk kepada keupayaan Bluetooth peranti anda sebelum menyambung ke radio. Semua ciri mungkin tidak disokong pada beberapa peranti Bluetooth yang dipasangkan.

## Memainkan fail audio dalam mod Bluetooth

Apabila anda telah berjaya menyambungkan radio dengan peranti Bluetooth yang dipilih, anda boleh mula memainkan muzik anda menggunakan kawalan pada peranti Bluetooth anda yang disambungkan.



1. Setelah mainan dimulakan, kelantangan boleh dilaraskan pada radio menggunakan butang Kelantangan dan pada peranti Bluetooth menggunakan kawalan kelantangan peranti.
2. Gunakan kawalan pada peranti Bluetooth anda untuk play/pause dan menavigasi trek. Sebagai alternatif, kawal main balik menggunakan butang Play/Pause, Next track, Previous track sebelumnya pada radio anda.
3. Tekan dan tahan butang Fast-forward atau Rewind untuk bergerak melalui trek semasa. Lepaskan butang apabila titik yang dikehendaki dicapai.

**Nota:**

- Sesetengah aplikasi atau peranti pemain mungkin tidak bertindak balas kepada semua kawalan ini.
- Sesetengah telefon mudah alih mungkin memutuskan sambungan dari radio buat sementara waktu apabila anda membuat atau menerima panggilan. Sesetengah peranti mungkin meredamkan penstriman audio Bluetooth mereka buat sementara waktu apabila mereka menerima mesej teks, e-mel atau atas sebab lain yang tidak berkaitan dengan penstriman audio. Tingkah laku sedemikian adalah fungsi peranti yang disambungkan dan tidak menunjukkan kerosakan pada radio.

### Memainkan peranti sumber Bluetooth yang dipasangkan sebelum ini

Jika peranti Bluetooth anda telah disambung dengan radio sebelum ini, unit itu akan menghafal peranti Bluetooth anda dan ia cuba menyambung semula dengan peranti dalam memori yang terakhir disambungkan. Jika peranti terakhir yang disambungkan tidak tersedia, radio akan dapat ditemui.

### Memutuskan sambungan peranti Bluetooth anda

Tekan dan tahan butang berpasangan Bluetooth selama 2-3 saat sehingga "Pairing" muncul pada paparan atau matikan Bluetooth pada peranti Bluetooth anda untuk menyahbolehkan sambungan. Anda juga boleh menekan butang Mod untuk memilih mana-mana mod selain daripada mod Bluetooth untuk menyahbolehkan sambungan.

## FUNGSI LANTERA LED/ LAMPU SULUH

1. Tekan butang Lampu hidup/mati berulang kali untuk memilih mod cahaya yang berbeza. LED Lantera/ lampu suluh pelbagai fungsi ini mempunyai 4 mod berbeza, anda boleh memilih mod operasi cahaya yang sesuai untuk setiap aplikasi. Terdapat 4 mod lampu seperti yang berikut:

**Lantern (360° light coverage)**

**Lantern (side-carry mode)**

**Flashlight (torch mode)**

**Flashlight (strobe mode)**

2. Tekan butang Kecerahan cahaya untuk melaraskan kecerahan cahaya yang sesuai.
3. Tekan butang Suhu warna untuk memilih suhu warna yang berbeza.
4. Tekan dan tahan butang Lampu hidup/mati untuk mematikan lampu.

**Nota:**

Dalam mod bawa sisi, hanya tiga sisi lantera yang menyala. Apabila menggunakan tali, lantera boleh diletakkan sebagai mod bawa sisi untuk mengelakkan cahaya daripada menyilaukan mata pengguna.

## TETAPAN PELBAGAI

### Key lock

Fungsi key lock digunakan untuk mengelakkan operasi radio yang tidak disengajakan.

1. Tekan dan tahan butang Kunci selama 2-3 saat sehingga "Keys Locked" muncul pada paparan. Semua butang kecuali butang Kuasa akan dinyahbolehkan.
2. Untuk melepaskan kunci, tekan dan tahan butang Kunci selama 2-3 saat sehingga "Keys Unlocked" muncul pada paparan.

### Menggunakan tali (Raj. 6)

Menggunakan tali yang dibekalkan, anda boleh menggantung produk dengan cara yang berbeza apabila diperlukan. (Rujuk kaedah pemasangan dalam Rajah 6.)

## PENYELENGGARAAN

**⚠️ AWAS:**

- Jangan sekali-kali menggunakan petrol, benzene, pencair, alkohol atau sebagainya. Perubahan warna, ubah bentuk atau retak mungkin berlaku.
- Jangan basuh radio dengan air.

# SPESIFIKASI

Model	DMR056	MR009G
Bateri	14.4V & 18V	36V - 40Vmax
Liputan frekuensi	FM: 87.50-108MHz (0.05MHz/step) DAB/DAB+: 174.928-239.200 MHz	
DAB/DAB+ Sekatan saluran	DAB (Band III) 5A-13F	
Standard serasi	DAB/DAB+	
Sistem antena	FM/DAB Antena terbina dalam	
Output USB	5V / 2.4A	
Pembesar suara	2.25 inci	
Kuasa output	14.4V: 2.4W 18V: 3W	36V: 3W
Dimensi (L x W x H)	126 x 129 x 289mm (dengan BL1860B)	126 x 166 x 315mm (dengan BL4050F)
Berat (tanpa bateri)	0.98KG	0.99KG
<p>Bluetooth® (Tanda dan logo perkataan Bluetooth® adalah tanda dagang yang dimiliki oleh Bluetooth SIG, Inc.)</p>		
Versi Bluetooth	5.0 Diperakui	
Profil Bluetooth	A2DP/SCMS-T/AVRCP	
Kuasa Transmisi	Kelas Kuasa 2	
Julat Transmisi	<p>Julat optimum: Dalam 10 meter (33 kaki)                      Julat maksimum: Sehingga 30 meter (100 kaki)                      (Ini mungkin berbeza mengikut keadaan yang berbeza.)</p>	
Bluetooth Codec	SBC, AAC	
Kuasa frekuensi radio maksimum	BT EDR: 3.88dBm	BT EDR: 3.90dBm
Frekuensi Pengendalian	2402MHz ~ 2480MHz	

## Tiếng Việt (Hướng dẫn gốc)

### GIẢI THÍCH SƠ ĐỒ TỔNG QUAN (Hình 1)

1. Tay cầm
2. Đèn pin
3. Loa
4. Đèn lồng LED
5. Ngăn chứa pin
6. Nút tăng/giảm âm lượng
7. Nút Chế độ/Khóa
8. Nút Thông tin/Menus
9. Nút nguồn
10. Nút Chọn/Bộ nhớ
11. Nút Đặt sẵn/Ghép nối Bluetooth/Phát/Tạm dừng
12. Nút Chỉnh xuống/Bài trước/Tua lại
13. Nút Chỉnh lên/Bài sau/Tua nhanh
14. Nút chỉnh độ sáng
15. Nút bật/tắt đèn/nút chế độ đèn
16. Nút chỉnh nhiệt độ màu
17. Nút sạc USB bật/tắt/Chỉ báo sạc đèn LED
18. Cổng nguồn USB
19. Khóa dây đeo

### KÝ HIỆU

Các ký hiệu sử dụng cho thiết bị được thể hiện bên dưới. Hãy chắc chắn rằng bạn hiểu ý nghĩa của chúng trước khi sử dụng.



#### Đọc hướng dẫn sử dụng này.



Chỉ dành cho các quốc gia châu Âu.

Do sự xuất hiện của các thành phần độc hại trong thiết bị này, chất thải thiết bị điện và điện tử, ắc quy và pin có thể có tác động tiêu cực đến môi trường và sức khỏe con người. Không vứt bỏ các thiết bị điện và điện tử hoặc pin cùng với rác thải sinh hoạt! Theo Chỉ thị của Châu Âu về chất thải điện và thiết bị điện tử trong bộ tích điện, pin, và bộ tích điện, pin thải, cũng như sự thích ứng của chúng với luật pháp quốc gia, thiết bị điện, pin và ắc quy thải phải được để riêng và chuyển đến điểm thu gom riêng cho rác thải sinh hoạt của thành phố, theo quy định của pháp luật về việc bảo vệ môi trường.

Điều này được biểu thị bằng biểu tượng thùng rác có bánh xe gạch chéo

được đặt trên thiết bị.

### HƯỚNG DẪN AN TOÀN QUAN TRỌNG

#### ⚠ CẢNH BÁO:

Khi sử dụng sản phẩm này, phải luôn tuân thủ các cảnh báo an toàn cơ bản để giảm nguy cơ hỏa hoạn, điện giật và thương tích cá nhân, bao gồm các điểm dưới đây:

1. Đọc kỹ hướng dẫn sử dụng này và hướng dẫn sử dụng bộ sạc trước khi sử dụng.
2. Chỉ lau bằng vải khô.
3. Không lắp đặt gần bất kỳ nguồn nhiệt nào như thiết bị sưởi, miệng thổi gió, bếp, hoặc những dụng cụ khác (bao gồm các âm ly) sản sinh ra nhiệt.
4. Chỉ sử dụng đồ đi kèm/phụ kiện được quy định bởi nhà sản xuất.
5. Một đài radio hoạt động bằng pin với các pin tích hợp hoặc một bộ pin rời chỉ được phép sạc lại bằng bộ sạc được quy định cho pin đó. Việc sử dụng một bộ sạc dành cho một loại pin với một pin khác có thể tiềm ẩn nguy cơ cháy.
6. Chỉ sử dụng đài radio hoạt động bằng pin với các bộ pin được quy định cụ thể. Sử dụng bất kỳ pin nào khác có thể tiềm ẩn nguy cơ cháy.
7. Khi không sử dụng bộ pin, để bộ pin tránh xa các vật kim loại khác, chẳng hạn như kẹp giấy, đồng xu, chìa khóa, đinh, ốc vít hoặc các vật kim loại nhỏ khác mà có thể kết nối từ cực này sang cực kia. Các cực pin bị đoản mạch có thể gây tia lửa điện, cháy hoặc hỏa hoạn.
8. Tránh tiếp xúc cơ thể với các bề mặt có tiếp đất như ống nước, thiết bị sưởi, mặt bếp và tủ lạnh. Khả năng bị điện giật cao hơn khi cơ thể tiếp đất.
9. Trong điều kiện sử dụng quá mức, chất lỏng có thể chảy ra từ pin; tránh tiếp xúc trong trường hợp này. Nếu vô tình tiếp xúc, xả sạch bằng nước. Nếu mắt tiếp xúc với chất lỏng, hãy đi khám bác sĩ. Chất lỏng chảy ra từ pin có thể gây kích ứng hoặc bỏng.
10. Không sử dụng bộ pin hoặc dụng cụ bị hỏng hoặc bị biến đổi. Pin bị hỏng hoặc biến đổi có thể gây ra cháy, nổ hoặc nguy cơ thương tích.
11. Không để bộ pin hoặc dụng cụ gần lửa hoặc nguồn nhiệt cao. Tiếp xúc với lửa hoặc nguồn nhiệt trên 130°C (266°F) có thể gây nổ.
12. Tuân thủ tất cả các hướng dẫn sạc pin và không thực hiện sạc bộ pin hoặc công cụ ngoài phạm vi nhiệt độ được chỉ định trong hướng dẫn. Sạc không đúng cách hoặc sạc ở nhiệt độ ngoài phạm vi quy định có thể làm hỏng pin và tăng nguy cơ hỏa hoạn.
13. Không sử dụng thiết bị ở mức âm lượng cao trong thời gian dài. Để tránh tổn thương thính giác, hãy sử dụng sản phẩm ở mức âm lượng vừa phải.

14. (Chỉ dành cho các sản phẩm có màn hình LCD)  
Màn hình LCD có chứa chất lỏng có thể gây kích ứng và nhiễm độc. Nếu chất lỏng tiếp xúc với mắt, miệng hoặc da, hãy rửa sạch bằng nước và gọi cho bác sĩ.
15. Không để thiết bị dính mưa hoặc tiếp xúc với điều kiện ẩm ướt. Nước dính vào thiết bị có thể làm tăng nguy cơ bị điện giật.
16. Thiết bị này không dành cho những người (bao gồm cả trẻ em) có thể chất, năng lực giác quan hoặc tâm thần bị suy giảm, hoặc thiếu kinh nghiệm và kiến thức, trừ khi họ được giám sát hoặc hướng dẫn sử dụng bởi người có trách nhiệm đảm bảo sự an toàn cho họ. Trẻ em cần được giám sát để đảm bảo chúng không nghịch thiết bị này. Để sản phẩm ngoài tầm tay của trẻ em.

## HÃY GIỮ LẠI NHỮNG HƯỚNG DẪN NÀY

### CÁC QUY TẮC AN TOÀN CỤ THỂ VỚI KHAY PIN

1. Trước khi sử dụng khay pin, hãy đọc tất cả hướng dẫn và dấu hiệu cảnh báo trên (1) bộ sạc, (2) pin và (3) sản phẩm sử dụng pin.
2. Không tháo rời khay pin.
3. Nếu thời gian vận hành trở nên quá ngắn, ngừng vận hành ngay lập tức. Điều đó có thể dẫn đến nguy cơ quá nhiệt, bỏng và thậm chí là nổ.
4. Nếu chất điện phân rơi vào mắt, rửa bằng nước sạch và đến cơ sở y tế ngay lập tức. Chất này có thể gây ra mất thị lực.
5. Không làm đoản mạch khay pin:
  - (1) Không chạm vào cực pin bằng vật liệu dẫn điện.
  - (2) Tránh cất giữ khay pin trong hộp có các vật kim loại khác như đinh, tiền xu, v.v.
  - (3) Không được để khay pin tiếp xúc với nước hoặc mưa. Đoàn mạch pin có thể gây ra dòng điện lớn, quá nhiệt, có khả năng bỏng và thậm chí hư hỏng.
6. Không bảo quản và sử dụng công cụ và hộp pin ở những nơi nhiệt độ lên đến hoặc vượt quá 50°C (122°F).
7. Không đốt khay pin ngay cả khi khay pin đã bị hư hỏng nặng hoặc hư hỏng hoàn toàn. Khay pin có thể nổ khi tiếp xúc với lửa.
8. Cẩn trọng không làm rơi hoặc làm méo pin.
9. Không sử dụng pin bị hỏng.
10. Để tránh rủi ro, cần đọc kỹ hướng dẫn về pin thay thế trước khi sử dụng.
11. Pin nền lithi phải tuân thủ các yêu cầu của Quy định về Hàng hóa Nguy hiểm. Đối với vận tải thương

mại, ví dụ như bởi các bên thứ ba, đại lý giao nhận, phải tuân thủ các yêu cầu đặc biệt về đóng gói và dán nhãn.

- Để chuẩn bị hàng hóa vận chuyển, cần phải tham khảo ý kiến chuyên gia về chất độc hại. Cũng cần xem xét các quy định quốc gia chi tiết hơn.  
Dán băng hoặc che phủ các tiếp điểm mở và đóng gói pin sao cho pin không thể dịch chuyển trong bao bì.
12. Khi thải bỏ khay pin, tháo nó ra khỏi thiết bị và thải bỏ ở nơi an toàn. Tuân thủ các quy định địa phương về việc thải bỏ pin.
13. Chỉ sử dụng pin với các sản phẩm do Makita chỉ định. Lắp pin cho các sản phẩm không tuân thủ có thể gây ra cháy, quá nhiệt, nổ, hoặc rò rỉ chất điện phân. Nếu không sử dụng thiết bị trong một thời gian dài, phải tháo pin ra khỏi thiết bị.
14. Nếu không sử dụng thiết bị trong một thời gian dài, phải tháo pin ra khỏi thiết bị.
15. Không để vụn, bụi hoặc đất mắc bám các điện cực, lỗ và rãnh của hộp pin. Có thể khiến dụng cụ hoặc hộp pin hoạt động kém hoặc hỏng hóc.
16. Để pin xa tầm tay trẻ em.
17. Trong và sau khi sử dụng, hộp pin có thể bị nóng lên gây bỏng hoặc bỏng ở nhiệt độ thấp.
18. Không chạm vào cực của dụng cụ ngay sau khi sử dụng vì có thể bị bỏng do nóng.
19. Trừ khi công cụ có khả năng sử dụng gần đường dây điện cao áp, không sử dụng hộp pin gần đường dây điện cao áp. Có thể khiến dụng cụ hoặc hộp pin hoạt động kém hoặc hỏng hóc.

#### **⚠ THẬN TRỌNG:**

**Chỉ sử dụng pin Makita chính hãng. Sử dụng pin Makita không phải hàng chính hãng hoặc pin đã bị biến đổi có thể gây ra tình trạng vỡ pin dẫn đến hỏa hoạn, thương tích và thiệt hại cá nhân. Việc này cũng sẽ làm mất hiệu lực bảo hành của Makita đối với thiết bị và bộ sạc Makita.**

#### **Mẹo duy trì tuổi thọ tối đa cho pin**

1. Sạc pin trước khi hết pin hoàn toàn. Luôn luôn ngừng hoạt động của dụng cụ và sạc hộp pin khi bạn nhận thấy công suất của dụng cụ giảm xuống.
2. Không được sạc lại khay pin đã sạc đầy. Sạc quá lâu sẽ rút ngắn tuổi thọ pin.
3. Sạc khay pin ở nhiệt độ phòng 10°C - 40°C (50°F - 104°F). Để khay pin đang nóng nguội đi trước khi sạc.
4. Khi không sử dụng hộp pin, hãy tháo hộp pin khỏi dụng cụ hoặc bộ sạc.
5. Sạc khay pin nếu bạn không sử dụng trong một thời gian dài (hơn sáu tháng).

# THỜI GIAN HOẠT ĐỘNG

\* Các hộp pin phù hợp với đài radio này được liệt kê trong bảng sau.

\* Bảng dưới đây cho biết thời gian hoạt động trong một lần sạc.

Model	Hộp pin		Dung lượng pin	Đơn vị: Giờ (Xấp xỉ)		
				Radio*	Đèn lồng (Bao phủ ánh sáng 360°)	Đèn pin (chế độ đèn pin)
DMR056	LXT (14.4V)	BL1415N	1.5Ah	11	4.0	8.5
		BL1430B	3.0Ah	19	7.0	14
		BL1440	4.0Ah	30	11	22
		BL1460B	6.0Ah	39	15	29
	LXT (18V)	BL1815N	1.5Ah	13	4.5	9.0
		BL1820B	2.0Ah	17	6.0	12
		BL1830B	3.0Ah	24	8.5	16
		BL1840B	4.0Ah	34	12	23
		BL1850B	5.0Ah	44	16	30
		BL1860B	6.0Ah	53	19	37
MR009G	XGT (36V-40Vmax)	BL4020	2.0Ah	20	13	26
		BL4025	2.5Ah	24	16	31
		BL4040	4.0Ah	36	24	46
		BL4050F	5.0Ah	51	34	66

\* Ở CÔNG SUẤT LOA = 100mW

## ⚠ CẢNH BÁO:

Chỉ sử dụng khay pin được liệt kê ở trên. Việc sử dụng bất kỳ loại khay pin nào khác cũng có thể gây ra thương tích và/hoặc hỏa hoạn.

## LƯU Ý:

- Bảng biểu thời gian hoạt động của pin ở trên chỉ để tham khảo.
- Thời gian hoạt động thực tế có thể thay đổi tùy loại pin, điều kiện sạc, hoặc môi trường sử dụng.
- Một số hộp pin kê ở trên có thể không khả dụng tùy thuộc vào khu vực bạn sinh sống.

## Nên kết nối nguồn bằng dây

Model	Bộ nguồn di động
DMR056	PDC01
MR009G	PDC01 / PDC1200

- Bộ pin kết nối bằng dây liệt kê ở trên có thể không khả dụng tùy thuộc vào khu vực cư trú của bạn.
- Trước khi sử dụng bộ pin kết nối bằng dây, hãy đọc hướng dẫn và các dấu hiệu cảnh báo trên đó.

## CÀI ĐẶT VÀ NGUỒN ĐIỆN

### ⚠ THẬN TRỌNG:

- Luôn tắt đài radio trước khi lắp hoặc tháo hộp pin.
- Cần thận trọng đánh rơi hoặc va đập đài radio. Vô vỏ có thể làm đứt ngón tay hoặc đâm vào cơ thể của bạn. Đài radio bị hư hại có thể có hiện tượng không thể lường trước dẫn đến cháy, nổ hoặc nguy cơ bị thương.
- Giữ chắc dụng cụ và hộp pin khi lắp hoặc tháo hộp pin.

### QUAN TRỌNG:

- Nguồn điện giảm, âm thanh méo mó hoặc đứt đoạn, hoặc đèn màn hình nhấp nháy là các dấu hiệu cho biết cần phải thay pin.
- Khay pin không phải là phụ kiện tiêu chuẩn kèm theo.

### Lắp hoặc tháo khay pin trượt (Hình 2-3)

- Để lắp khay pin, đưa lấy trên khay pin thẳng với rãnh trên sản phẩm và trượt khay pin vào vị trí. Luôn lắp khay pin hết cỡ cho đến khi nghe thấy tiếng cách.
- Nếu bạn nhìn thấy đèn báo màu đỏ ở phía bên trên nút bấm thì nó chưa được khóa hoàn toàn. Lắp hộp pin hoàn chỉnh cho đến khi đèn báo màu đỏ biến mất. Nếu không, nó có thể vô tình rơi ra ngoài đài radio, gây chấn thương cho bạn hoặc những người xung quanh.
- Không sử dụng lực để lắp hộp pin. Nếu hộp không trượt vào dễ dàng, có nghĩa bạn lắp chưa chính xác.
- Để tháo hộp pin, trượt nó khỏi đài radio đồng thời trượt nút ở mặt trước hộp pin.









### Chỉ báo dung lượng pin còn lại (Hình 4-5)

#### ➤ 1. Đèn báo

#### 2. Phím kiểm tra

Nhấn nút kiểm tra trên khay pin để hiển thị dung lượng pin còn lại. Đèn báo sẽ sáng lên trong vài giây.

- **Hộp pin XGT/LXT**

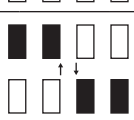
Chỉ báo hoặc đèn			Dung lượng còn lại
 Bật sáng	 Tắt	 Nhấp nháy	
			75% ~ 100%
			50% ~ 75%
			25% ~ 50%
			0% ~ 25%
			Sạc pin
			Pin có thể đã hỏng

### LƯU Ý:

- Tùy vào điều kiện sử dụng và nhiệt độ môi trường, chỉ báo có thể khác biệt một chút so với dung lượng thực tế.
- Đèn báo đầu tiên (ngoài cùng bên trái) sáng lên khi hệ thống bảo vệ pin hoạt động.

### Sạc qua cổng nguồn USB

### LƯU Ý:

- Chỉ kết nối các thiết bị tương thích với nguồn điện DC 5V, 2,4A với cổng nguồn USB. Nếu không, sản phẩm có thể bị hư hỏng.
- Cắm dây cáp USB (không đi kèm) với cổng nguồn USB trên sản phẩm. Sau đó cắm đầu dây còn lại với thiết bị.
- Để bắt đầu sạc, nhấn nút bật/tắt sạc USB để bật chức năng sạc. Nút bật/tắt sạc USB sẽ sáng lên màu xanh lục.
- Khi pin yếu, đèn nền màn hình sẽ nhấp nháy cho đến khi tắt chức năng sạc.
- Nếu bật chức năng sạc mà không sạc, nút bật/tắt sạc USB sẽ nhấp nháy màu xanh lục và chức năng sạc sẽ tự động tắt sau 30 phút.
- Để dừng sạc, nhấn nút bật/tắt sạc USB để tắt chức năng sạc.
- Âm lượng tối đa của loa công suất đầu ra sẽ giảm khi USB đang sạc.

### QUAN TRỌNG:

- Trước khi kết nối thiết bị USB với sạc, luôn luôn phải sao lưu dữ liệu USB. Nếu không dữ liệu của bạn có thể bị mất do bất kỳ khả năng nào.
- Bộ sạc có thể không cung cấp điện cho một số thiết bị USB.
- Khi không sử dụng hoặc sau khi sạc pin, cần tháo cáp USB và đậy nắp.

- Không kết nối ổ cắm USB này vào cổng USB máy tính cá nhân của bạn, vì nó có thể khả năng cao gây ra các hư hỏng đối với các linh kiện.

## NGHE RADIO DAB

### Dò các đài DAB

Để dò đài DAB, hãy làm theo các bước sau:

1. Bật radio bằng nút Nguồn.
2. Chọn chế độ radio DAB bằng cách nhấn liên tục nút Chế độ.
3. Nếu đây là lần đầu tiên sử dụng chế độ radio DAB, radio sẽ tự động quét toàn bộ để tìm tất cả các kênh radio DAB hiện có. Trong quá trình quét, khi phát hiện ra đài mới, bộ đếm đài sẽ tăng lên và các đài sẽ được thêm vào danh sách được lưu trong radio. Biểu đồ hình cột cho biết tiến độ của quá trình quét.
4. Khi đã quét xong, radio sẽ liệt kê toàn bộ các đài đã tìm thấy. Dùng nút Chỉnh lên hoặc Chỉnh xuống để cuộn danh sách các đài, sau đó bấm vào nút Chọn để nghe đài ấy.

### LƯU Ý:

Đối với chế độ radio DAB, nếu radio bắt sóng kém thì bạn cần phải đặt radio ở chỗ khác có sóng tốt hơn.

### Menu radio DAB

Bạn có thể mở menu radio DAB bằng cách nhấn và giữ nút Thông tin/Menu khi radio đang ở chế độ radio DAB. Sử dụng nút Chỉnh lên hoặc Chỉnh xuống để chọn một trong các tùy chọn, sau đó nhấn nút Chọn để xác nhận lựa chọn của bạn.

Các cài đặt mặc định và được khuyến nghị của radio được biểu thị bằng dấu hoa thị.

Menu radio DAB cung cấp các tùy chọn sau:

- **[Quét toàn bộ]:** Chọn tùy chọn này để quét toàn bộ và lưu tất cả các đài radio DAB trong danh sách đài.
- **[Dò thủ công]:** Chọn tùy chọn này để dò kênh/tần số DAB theo cách thủ công.
- **[DRC]:** Kiểm soát dải động (hay còn được gọi là DRC) có thể giúp nghe rõ thấy âm thanh nhỏ khi radio được sử dụng trong môi trường ồn ào bằng cách giảm dải động của tín hiệu âm thanh. Chọn tùy chọn này, sau đó sử dụng nút Chỉnh lên hoặc Chỉnh xuống để chọn cài đặt DRC cần thiết:
  - [1]:** Đã áp dụng nén tối đa.
  - [1/2]:** Đã áp dụng nén vừa.
  - [0]:** Không nén.
 Nhấn nút Chọn để xác nhận cài đặt.
- **[Thứ tự đài]:** Chọn tùy chọn này và sau đó chọn **[Chữ và số]** để sắp xếp danh sách đài theo chữ-số hoặc chọn **[Ensemble]** để sắp xếp danh sách đài theo DAB multiplex, hoặc chọn **[Hợp lệ]** để thiết bị chỉ hiển thị các đài đang có tín hiệu.

- **[Hệ thống]:** Chọn tùy chọn này để vào cài đặt menu hệ thống và định cấu hình radio (tham khảo chương "Sử dụng Menu hệ thống" để biết thêm chi tiết).
- **[Quay lại]:** Chọn tùy chọn này để quay lại một bước trong menu của radio hoặc quay lại màn hình trước đó.

### Hiển thị thông tin DAB trên màn hình

Khi nghe chương trình phát thanh DAB, nhấn liên tục nút Thông tin/Menu đổi qua các thông tin trên màn hình của đài:

- Phân đoạn nhân động (chữ cuộn)
- Loại chương trình
- Tên multiplex
- Tần số và kênh
- Lỗi tín hiệu/Cường độ
- Bit rate/Loại âm thanh
- Ngày

## NGHE RADIO FM

### Dò các đài FM

Để dò đài FM, hãy làm theo các bước sau:

1. Bật radio bằng nút Nguồn.
2. Chọn chế độ radio FM bằng cách nhấn liên tục nút Chế độ.
3. Nhấn và giữ nút Chỉnh lên hoặc Chỉnh xuống để tự động dò đài FM có tần số cao hơn hoặc thấp hơn tương ứng. Radio của bạn sẽ ngừng quét khi tìm thấy một đài có cường độ sóng đủ mạnh. Màn hình sẽ hiển thị tần số của tín hiệu đã được tìm thấy. Nếu có thông tin RDS, màn hình sẽ hiển thị tên đài phát thanh sau một vài giây.
4. Nhấn nút Chỉnh lên hoặc Chỉnh xuống để tinh chỉnh tần số theo từng bước 0,05MHz nếu cần.
5. Lặp lại các bước 3 và 4 để dò các đài radio khác.

### LƯU Ý:

Đối với chế độ radio FM, nếu radio bắt sóng kém thì bạn cần phải đặt radio ở chỗ khác có sóng tốt hơn.

### Menu radio FM

Bạn có thể mở menu radio FM bằng cách nhấn và giữ nút Thông tin/Menu khi radio đang ở chế độ radio FM. Sử dụng nút Chỉnh lên hoặc Chỉnh xuống để chọn một trong các tùy chọn, sau đó nhấn nút Chọn để xác nhận lựa chọn của bạn.

Các cài đặt mặc định và được khuyến nghị của radio được biểu thị bằng dấu hoa thị.

Menu radio FM cung cấp các tùy chọn sau:

- **[Vùng quét]:** Chọn tùy chọn này để định cấu hình cho radio chỉ tìm kiếm các tín hiệu mạnh ("Cục bộ") hoặc tìm tất cả các tín hiệu ("Xa") khi sử dụng tính năng dò kênh tự động.

- **[Hệ thống]:** Chọn tùy chọn này để vào cài đặt menu hệ thống và định cấu hình radio (tham khảo chương "Sử dụng Menu hệ thống" để biết thêm chi tiết).
- **[Quay lại]:** Chọn tùy chọn này để quay lại một bước trong menu của radio hoặc quay lại màn hình trước đó.

## Hiển thị thông tin FM trên màn hình

Khi nghe chương trình phát thanh FM mà có phát dữ liệu RDS, nhấn liên tục nút Thông tin/Menu đổi qua các thông tin trên màn hình của đài:

- Thông tin radio
- Loại chương trình
- Tần số
- Chế độ âm thanh
- Ngày

Nếu không có thông tin RDS, radio sẽ không thể hiển thị dòng thông tin radio và loại chương trình.

## Các đài được đặt sẵn trong chế độ DAB và FM

Có 9 kênh bộ nhớ đặt sẵn cho mỗi loại radio DAB và FM. Ở mỗi chế độ thì cách dùng cũng đều giống nhau.

1. Bật radio, sau đó chọn chế độ radio DAB hoặc FM, sau đó Dò đến đài radio như đã nói ở trên.
2. Nhấn và giữ nút Chọn/Bộ nhớ Màn hình sẽ hiện menu "Lưu vào Đặt sẵn"
3. Bấm nút Chính lên hoặc Chính xuống để chọn số Đặt sẵn. Sau đó nhấn nút Chọn để lưu đài đặt sẵn. Màn hình sẽ hiện lên dòng chữ "Đã lưu", cho biết đài đã được lưu ở số đặt sẵn đã chọn. Nếu một đài khác đã được lưu theo số đặt sẵn đang chọn, đài đó sẽ bị ghi đè. Lặp lại quy trình này cho các số đặt sẵn còn lại nếu cần.

## Sử dụng một đài đặt sẵn trong chế độ DAB hay FM

1. Bật radio, sau đó nhấn nút Chế độ để chọn chế độ radio DAB hoặc FM.
2. Bấm nút Đặt sẵn để hiển thị menu "Sử dụng đài đặt sẵn".
3. Chọn một số đặt sẵn bằng cách nhấn nút Chính lên hoặc Chính xuống, sau đó nhấn nút Chọn để xác nhận. Radio sẽ mở đài đã đặt sẵn được chọn. Nếu không nhấn nút Chọn hay bất kỳ nút nào khác, radio cũng sẽ mở đài đã đặt sẵn sau 2 giây. Số đặt sẵn được chọn sẽ hiện lên ở phía trên của màn hình radio.

## Sử dụng Menu hệ thống

Có thể sử dụng Menu hệ thống để định cấu hình radio. Làm theo các bước sau để mở cài đặt hệ thống:

1. Bật radio bằng nút Nguồn.
2. Nhấn và giữ nút Thông tin/Menu để mở menu cho chế độ hiện tại.
3. Dùng nút Chính lên hoặc Chính xuống để chọn **[Hệ**

**thống]** và nhấn nút Chọn để mở menu.

Menu hệ thống cung cấp các tùy chọn sau:

Sử dụng nút Chính lên hoặc Chính xuống để chọn một trong các tùy chọn, sau đó nhấn nút Chọn để xác nhận lựa chọn của bạn.

Các cài đặt mặc định và được khuyến nghị của radio được biểu thị bằng dấu hoa thị.

- **[Thời gian/Ngày]:** Chọn tùy chọn này để đặt nguồn tự động cập nhật ngày giờ và đặt định dạng thời gian. Tùy chọn tiếp theo là **[Tự động cập nhật]** cho phép bạn chọn nguồn để tự động cập nhật ngày giờ và **[Đặt định dạng]** cho phép bạn chọn định dạng 12 hoặc 24 giờ. Nếu chọn định dạng giờ là 12 giờ, radio sẽ hiện đồng hồ 12 giờ với ký hiệu AM và PM.
- **[Ngôn ngữ]:** Chọn tùy chọn này để định cấu hình ngôn ngữ hiển thị menu của radio.
- **[Đặt lại radio]:** Chọn tùy chọn này để đặt lại radio về cài đặt gốc mặc định. Sau khi xác nhận, tất cả các cài đặt của người dùng và các đài đặt sẵn sẽ bị xóa.
- **[Cập nhật phần mềm]:** Các bản cập nhật phần mềm cho đài của bạn có thể có trong tương lai. Khi có bản cập nhật phần mềm, bạn có thể tìm hiểu thông tin về cách cập nhật cho radio trên trang web của Makita. Chọn tùy chọn này để thực hiện cập nhật phần mềm.
- **[Phiên bản phần mềm]:** Chọn tùy chọn này để xem phiên bản phần mềm của radio. Để thoát khỏi màn hình phần mềm, nhấn nút Thông tin/Menu.
- **[Quay lại]:** Chọn tùy chọn này để quay lại một bước trong menu của radio hoặc quay lại màn hình trước đó.

## NGHE NHẠC PHÁT QUA BLUETOOTH

Bạn cần ghép nối thiết bị Bluetooth của bạn với đài radio trước khi bạn có thể liên kết tự động để chơi/truyền phát nhạc Bluetooth qua đài radio. Việc ghép nối tạo ra một "liên kết" để hai thiết bị có thể nhận ra nhau.

**Lưu ý:**

- Để có chất lượng âm thanh tốt hơn, chúng tôi khuyên nên cài đặt âm lượng ở mức hơn hai phần ba trên thiết bị Bluetooth của bạn và sau đó điều chỉnh âm lượng trên đài radio như ý muốn.
- Đài radio có thể ghi nhớ lên tới 8 bộ thiết bị ghép nối, khi bộ nhớ vượt quá số lượng này, lịch sử ghép nối cũ nhất sẽ bị ghi đè.

## Ghép nối thiết bị Bluetooth của bạn lần đầu tiên

1. Nhấn nút Nguồn để bật radio. Nhấn nút Chế độ để chọn chế độ Bluetooth. Biểu tượng trạng thái



- Bluetooth nhấp nháy và hiển thị dòng chữ “Đang ghép nối” trên màn hình cho biết các thiết bị có thể dò được radio qua Bluetooth.
- Bật Bluetooth trên thiết bị của bạn theo hướng dẫn của thiết bị để kết nối với radio. Tìm danh sách thiết bị Bluetooth và chọn thiết bị có tên radio của bạn (với một số điện thoại di động đang sử dụng chuẩn Bluetooth BT 2.1 hoặc cũ hơn, bạn có thể cần nhập mã “0000”).
  - Sau khi kết nối, sẽ có âm thanh xác nhận. Biểu tượng Bluetooth sẽ ngừng nhấp nháy và hiển thị dấu kiểm bên cạnh. Bạn có thể chỉ cần chọn và phát bất kỳ bản nhạc nào từ thiết bị nguồn của mình. Có thể điều khiển âm lượng từ nguồn phát, hoặc ngay trên radio.
  - Sử dụng các nút điều khiển trên thiết bị bật Bluetooth của bạn hoặc trên đài radio để chơi/tạm dừng và di chuyển các bài.

#### Lưu ý:

- Nếu có 2 thiết bị, ghép nối lần đầu tiên, cùng tìm kiếm đài radio, đài sẽ hiển thị trên cả hai thiết bị. Tuy nhiên, nếu một thiết bị đã liên kết với loa trước đó, thì thiết bị Bluetooth còn lại sẽ không tìm thấy loa trên danh sách.
- Nếu thiết bị Bluetooth của bạn tạm thời ngắt kết nối với đài radio, bạn cần kết nối thủ công lại thiết bị của bạn tới đài radio.
- Nếu tên của radio hiển thị trong danh sách thiết bị Bluetooth, nhưng thiết bị của bạn không thể kết nối với nó, hãy tên radio khỏi danh sách và ghép nối lại thiết bị với radio theo các bước đã mô tả trước đó.
- Phạm vi truyền Bluetooth tối ưu là khoảng 10 mét (33 feet) không có vật cản trở ở giữa, nhưng có thể đạt được khoảng cách lên đến 30 mét (100 feet).
- Nếu bị mất kết nối Bluetooth do vượt quá thời gian phân cách, vượt quá khoảng cách tối ưu, vật cản hoặc lý do khác, bạn có thể cần kết nối lại thiết bị với đài radio.
- Chướng ngại vật lý, các thiết bị không dây khác hoặc các thiết bị điện tử có thể ảnh hưởng tới chất lượng kết nối.
- Hiệu suất kết nối Bluetooth có thể thay đổi tùy theo các thiết bị Bluetooth được kết nối. Vui lòng tham khảo khả năng kết nối Bluetooth của thiết bị của bạn trước khi kết nối với đài radio. Một số thiết bị Bluetooth được ghép nối có thể không hỗ trợ tất cả tính năng.

### Phát tập âm thanh ở chế độ Bluetooth

Khi bạn đã kết nối thành công radio với thiết bị Bluetooth đã chọn, bạn có thể bắt đầu phát nhạc bằng cách điều khiển trên thiết bị Bluetooth đã kết nối.

- Khi quá trình phát đã bắt đầu, bạn có thể điều chỉnh âm lượng trên radio bằng các nút Âm lượng, hoặc trên thiết bị Bluetooth bằng cách sử dụng điều khiển

âm lượng của thiết bị.

- Điều khiển phát/tạm dừng và chuyển bài hát trên thiết bị Bluetooth của bạn. Hoặc, điều khiển bằng cách sử dụng nút Phát/Tạm dừng, Bài sau, Bài trước trên radio của bạn.
- Nhấn và giữ nút Tua nhanh hoặc Tua lại để di chuyển qua bản nhạc hiện tại. Nhà nút khi đã đến điểm mong muốn.

#### Lưu ý:

- Một số ứng dụng hoặc thiết bị chơi nhạc có thể không đáp ứng tất cả những nút điều khiển này.
- Một số điện thoại di động có thể tạm thời ngắt kết nối với đài radio khi bạn gọi hoặc nhận điện thoại. Một số thiết bị có thể tạm thời tắt âm thanh truyền qua Bluetooth khi chúng nhận tin nhắn văn bản, email hoặc với những lý do khác không liên quan tới việc truyền phát âm thanh. Hiện tượng như vậy là một tính năng của thiết bị được kết nối và không phải đài radio bị lỗi.

### Phát một thiết bị nguồn Bluetooth được ghép nối trước đó

Nếu thiết bị Bluetooth của bạn đã ghép nối với đài radio trước đó, đài radio sẽ ghi nhớ thiết bị Bluetooth của bạn và nó sẽ thử kết nối lại với một thiết bị trong bộ nhớ đã kết nối lần cuối cùng. Nếu không có thiết bị được kết nối lần cuối cùng, đài radio sẽ có thể được tìm thấy.

### Ngắt kết nối thiết bị Bluetooth của bạn

Nhấn và giữ nút ghép nối Bluetooth trong 2-3 giây cho đến khi dòng chữ “Đang ghép nối” hiện trên màn hình, hoặc tắt Bluetooth trên thiết bị Bluetooth của bạn để ngắt kết nối. Bạn cũng có thể nhấn nút Chế độ để chọn bất kỳ chế độ nào ngoài chế độ Bluetooth để ngắt kết nối.

### CHỨC NĂNG ĐÈN LỒNG LED/ĐÈN PIN

- Nhấn liên tục nút bật/tắt đèn để chọn các chế độ ánh sáng khác nhau. Đèn lồng LED/đèn pin đa chức năng có 4 chế độ khác nhau, bạn có thể chọn chế độ đèn phù hợp cho mỗi hoàn cảnh sử dụng.  
4 chế độ đèn là:  
**Đèn lồng (Bao phủ ánh sáng 360°)**  
**Đèn lồng (chế độ mang theo bên người)**  
**Đèn pin (chế độ đèn pin)**  
**Đèn pin (chế độ nhấp nháy)**
- Nhấn nút Độ sáng đèn để điều chỉnh độ sáng đèn phù hợp.
- Nhấn nút Nhiệt độ màu để chọn các nhiệt độ màu khác nhau.
- Nhấn và giữ nút Bật/tắt đèn để tắt đèn

**Lưu ý:**

Ở chế độ mang theo bên người, chỉ có ba mặt của đèn lồng được thấp sáng. Khi dùng dây đeo, có thể đặt đèn lồng ở chế độ mang bên hông để tránh ánh sáng làm chói mắt người dùng.

## CÀI ĐẶT KHÁC

### Khóa phím

Chức năng khóa phím có tác dụng tránh vô tình vận hành radio.

1. Nhấn và giữ nút Khóa trong 2-3 giây cho đến khi hiện dòng chữ "Phím đã khóa" trên màn hình. Tắt cả các nút ngoại trừ nút Nguồn sẽ bị vô hiệu hóa.

2. Để mở khóa, nhấn và giữ nút Khóa trong 2-3 giây cho đến khi hiện dòng chữ "Đã mở khóa phím" trên màn hình.

### Sử dụng dây đeo (Hình 6)

Với dây đeo đi kèm, bạn có thể treo sản phẩm theo nhiều cách khi cần. (Tham khảo cách lắp đặt trong Hình 6.)

## BẢO TRÌ

### ⚠ THẬN TRỌNG:

- Không sử dụng xăng, benzen, chất pha loãng, cồn hoặc các chất tương tự. Có thể làm bay màu, biến dạng hoặc nứt vỡ.
- Không rửa đài radio bằng nước.

## ĐẶC ĐIỂM KỸ THUẬT

Model	DMR056	MR009G
Pin	14.4V & 18V	36V - 40Vmax
Phạm vi tần số	FM: 87.50-108MHz (0.05MHz/bước) DAB/DAB+: 174.928-239.200 MHz	
Khối kênh DAB/DAB+	DAB (Băng tần III) 5A-13F	
Tiêu chuẩn tương thích	DAB/DAB+	
Hệ thống ăng ten	FM/DAB: Ăng ten tích hợp	
Đầu ra USB	5V / 2,4A	
bước	2.25 bước	
Công suất đầu ra	14.4V: 2.4W 18V: 3W	36V: 3W
Kích thước (Dài x Rộng x Cao)	126 x 129 x 289mm (với BL1860B)	126 x 166 x 315mm (với BL4050F)
Trọng lượng (không có pin)	0.98KG	0.99KG
Bluetooth® (Từ hiệu và các logo Bluetooth® là nhãn hiệu đã được đăng ký thuộc sở hữu của Bluetooth SIG, Inc.)		
Phiên bản Bluetooth	Chứng nhận 5.0	
Hồ sơ Bluetooth	A2DP/SCMS-T/AVRCP	
Công suất truyền tải	Power Class 2	
Phạm vi truyền	Phạm vi tối ưu: Trong khoảng 10 mét (33 feet) Phạm vi tối đa: Lên đến 30 mét (100 feet) (Có thể thay đổi tùy theo các điều kiện khác nhau.)	
Bộ giải mã Bluetooth	SBC, AAC	
Công suất tần số vô tuyến tối đa	BT EDR: 3.88dBm	BT EDR: 3.90dBm
Tần số hoạt động	2402MHz ~ 2480MHz	

## คำอธิบายของการใช้งานทั่วไป (รูปที่ 1)

1. ด้ามจับ
2. ไฟฉาย
3. ลำโพง
4. ตะเกียง LED
5. ช่องใส่แบตเตอรี่
6. ปุ่มปรับระดับเสียงขึ้น/ลง
7. ปุ่มโหมด/ลือค
8. ปุ่มข้อมูล/เมนู
9. ปุ่มเปิด-ปิดเครื่อง
10. ปุ่มเลือก/หน่วยความจำ
11. ปุ่มตั้งค่าล่วงหน้า/จับคู่บลูทูธ/เล่น/หยุดชั่วคราว
12. ปุ่มปรับลง/รายการก่อนหน้า/กรอกลับ
13. ปุ่มปรับขึ้น/รายการถัดไป/กรอไปข้างหน้าอย่างรวดเร็ว
14. ปุ่มความสว่างของแสง
15. ปุ่มเปิด/ปิดไฟ/ปุ่มโหมดไฟ
16. ปุ่มอุณหภูมิมีสี
17. ปุ่มเปิด/ปิดการชาร์จ USB/ไฟ LED แสดงสถานะการชาร์จ
18. พอร์ตจ่ายไฟ USB
19. หัวสายรัด

## สัญลักษณ์

ข้อมูลต่อไปนี้จะแสดงสัญลักษณ์ที่ใช้สำหรับอุปกรณ์ โปรดทำความเข้าใจว่าคุณเข้าใจความหมายของสัญลักษณ์ก่อนการใช้งาน



อ่านคู่มือการใช้งาน



สำหรับประเทศในยุโรปเท่านั้น

เนื่องจากอุปกรณ์นี้มีส่วนประกอบที่เป็นอันตราย อุปกรณ์ไฟฟ้าและอิเล็กทรอนิกส์ที่ใช้แล้ว ตัวเก็บประจุและแบตเตอรี่อาจส่งผลเสียต่อสิ่งแวดล้อมและสุขภาพของมนุษย์ ห้ามทิ้งอุปกรณ์ไฟฟ้าอย่างทิ้งเครื่องใช้ไฟฟ้าและอิเล็กทรอนิกส์หรือแบตเตอรี่กับขยะในครัวเรือน ตามระเบียบของสหภาพยุโรปว่าด้วยเรื่องอุปกรณ์ไฟฟ้าและอิเล็กทรอนิกส์ที่ใช้แล้วและในตู้ร่วมกับประจุและแบตเตอรี่และตัวเก็บประจุและแบตเตอรี่ที่ใช้แล้ว ตลอดจนการปรับให้เข้ากันกฎหมายภายในประเทศ อุปกรณ์ไฟฟ้าที่ใช้แล้ว แบตเตอรี่และตัวเก็บประจุควรจัดเก็บแยกกันและส่งไปยังจุดคัดแยกขยะในเขตเทศบาล โดยด

ำเนินการตามระเบียบว่าด้วยการคุ้มครองสิ่งแวดล้อม ซึ่งแสดงโดยสัญลักษณ์ถึงขยะแบบมีล้อที่มีกากบาทวางอยู่บนอุปกรณ์

## คำแนะนำด้านความปลอดภัยที่สำคัญ

### ⚠ คำเตือน:

เมื่อใช้ผลิตภัณฑ์นี้ ควรปฏิบัติตามข้อควรระวังเพื่อความปลอดภัยขั้นพื้นฐานเสมอ เพื่อลดความเสี่ยงจากไฟไหม้ ไฟฟ้าช็อต และการบาดเจ็บต่าง ๆ ประกอบด้วยคำแนะนำดังต่อไปนี้:

1. อ่านคู่มือการใช้งานนี้และคู่มือการใช้งานเครื่องชาร์จอย่างรอบคอบก่อนใช้งาน
2. ทำความสะอาดด้วยผ้าแห้งเท่านั้น
3. ห้ามติดตั้งใกล้แหล่งความร้อนใด ๆ เช่นเครื่องทำควา มร้อน ฮีตเตอร์ เต้าไฟหรืออุปกรณ์อื่น ๆ (รวมถึงเครื่องขยายเสียง) ที่ให้ความร้อน
4. ใช้อุปกรณ์ติดตั้ง/อุปกรณ์เสริมที่ระบุการรับรองโดยผู้ผลิตเท่านั้น
5. วิทยุที่ใช้แบตเตอรี่ที่มีแบตเตอรี่แบบรวมก่อนหรือชุดแบตเตอรี่ที่แยกชิ้น จะต้องชาร์จด้วยเครื่องชาร์จที่ระบุสำหรับแบตเตอรี่ เครื่องชาร์จที่อาจเหมาะสมกับแบตเตอรี่เพียงชนิดใดชนิดหนึ่ง เมื่อใช้กับแบตเตอรี่แบบอื่น อาจสร้างความเสี่ยงต่อการเกิดไฟไหม้ได้
6. ใช้วิทยุที่ใช้แบตเตอรี่กับแบตเตอรี่ที่ออกแบบมาเฉพาะเท่านั้น เพราะการใช้แบตเตอรี่อื่นอาจทำให้เกิดไฟไหม้ได้
7. เมื่อแบตเตอรี่ไม่ได้มีการใช้งาน ให้เก็บให้ห่างจากวัตถุที่เป็นโลหะอื่น ๆ เช่น คลิปหนีบกระดาษ เหรียญ กุญแจ ตะปู สกรู หรือวัตถุโลหะขนาดเล็กอื่น ๆ ที่สามารถทำการเชื่อมต่อกจากขั้วหนึ่งไปยังอีกขั้วหนึ่งได้ การต่อขั้วแบตเตอรี่ด้วยกันอาจทำให้เกิดประกายไฟเผาไหม้หรือไฟไหม้ได้
8. หลีกเลี่ยงการสัมผัสด้วยพื้นผิวที่มีสายดินอยู่ เช่นท่อ ท่อน้ำ ความร้อน หม้อน้ำ และตู้เย็น เนื่องจากมีความเสี่ยงที่จะเกิดไฟฟ้าช็อตเพิ่มขึ้น หากร่างกายของคุณมีสายดิน
9. ภายใต้อุณหภูมิที่ไม่เหมาะสมของเหลวอาจถูกขับออกจากแบตเตอรี่ กรุณาหลีกเลี่ยงการสัมผัส โดยหากเกิดการสัมผัสโดยบังเอิญ ให้ทำการล้างออกด้วยน้ำสะอาด หากของเหลวเข้าตา ให้รีบไปพบแพทย์ ของเหลวที่ไหลออกจากแบตเตอรี่อาจทำให้เกิดการระคายเคืองหรือไหม้ได้
10. ห้ามใช้แบตเตอรี่หรือเครื่องมือที่ได้รับความเสียหายหรือถูกตัดแปลงแล้ว แบตเตอรี่ที่เสียหายหรือถูกตัดแปลงอาจมีการแสดงผลที่ไม่สามารถคาดการณ์ได้ ซึ่งส่งผลให้เกิดเพลิงไหม้ การระเบิดหรือความเสี่ยงต่อการบาดเจ็บ

11. ห้ามให้แบตเตอรี่หรือเครื่องมือสัมผัสไฟหรืออุณหภูมิที่สูงเกินไป โดยการสัมผัสกับไฟหรืออุณหภูมิที่สูงกว่า 130°C (266°F) อาจทำให้เกิดการระเบิดได้
12. ห้ามตามคำแนะนำในการชาร์จทั้งหมดและอย่าชาร์จแบตเตอรี่หรือเครื่องมือนอกช่วงอุณหภูมิที่ระบุไว้ในคำแนะนำ การชาร์จที่ไม่เหมาะสมหรือชาร์จที่นอกช่วงอุณหภูมิที่กำหนดไว้ อาจทำให้แบตเตอรี่เสียหายและเพิ่มความเสี่ยงต่อการเกิดไฟไหม้ได้
13. ห้ามใช้ผลิตภัณฑ์นี้ในระดับเสียงที่สูงเป็นระยะเวลานาน ๆ เพื่อหลีกเลี่ยงความเสี่ยงต่อการได้ยิน ให้ใช้ผลิตภัณฑ์ในระดับเสียงปานกลาง
14. (สำหรับผลิตภัณฑ์ที่มีหน้าจอ LCD เท่านั้น) จอ LCD รวมถึงของเหลวที่อาจทำให้เกิดการระคายเคืองและเป็นพิษหากของเหลวเข้าตา ปากหรือผิวหนังให้ล้างด้วยน้ำสะอาดแล้วไปพบแพทย์
15. ห้ามให้ผลิตภัณฑ์ถูกฝนหรือเปียก เนื่องจากหากน้ำเข้าสู่ผลิตภัณฑ์จะเพิ่มความเสี่ยงของการถูกไฟฟ้าดูดได้
16. ผลิตภัณฑ์นี้ไม่ได้มีไว้สำหรับการใช้งานโดยบุคคล (รวมถึงเด็ก ๆ) ที่มีความสามารถทางร่างกาย ประสาทสัมผัสหรือจิตใจลดลง หรือผู้ที่มีความประสพการณ์และความรู้ นอกรกว่าพวกเขาได้รับการควบคุมดูแลหรือคำแนะนำเกี่ยวกับ การใช้ผลิตภัณฑ์ โดยผู้ที่รับผิดชอบด้านความปลอดภัย อดภัยของพวกเขา เด็ก ๆ ควรได้รับการดูแลเพื่อให้แน่ใจว่าพวกเขาไม่ได้เล่นผลิตภัณฑ์ ที่สำคัญควรเก็บผลิตภัณฑ์ให้พ้นมือเด็ก

## กฎเกณฑ์คำแนะนำให้ไว้

### ข้อกำหนดพิเศษด้านความปลอดภัยสำหรับตลับแบตเตอรี่

1. ก่อนใช้ตลับแบตเตอรี่ โปรดอ่านคำแนะนำและเครื่องหมายเตือนบน (1) เครื่องชาร์จแบตเตอรี่ (2) แบตเตอรี่ และ (3) ผลิตภัณฑ์ที่ใช้แบตเตอรี่
2. ห้ามถอดตลับแบตเตอรี่
3. หากเวลาในการทำงานสั้นลงอย่างมากให้หยุดการใช้งานทันที เนื่องจากอาจส่งผลให้มีความเสี่ยงที่จะเกิดความร้อนสูงเกินไป การเผาไหม้ที่อาจเกิดขึ้นได้ และแม้แต่การระเบิด
4. หากอิเล็กทรอนิกส์เข้าตา ให้ล้างออกด้วยน้ำสะอาดแล้วไปพบแพทย์ทันที เนื่องจากมีอันตรายส่งผลให้คุณสูญเสียการมองเห็นได้
5. อย่าทำให้ตลับแบตเตอรี่มีอายุสั้นลง:
  - (1) ห้ามให้ขั้วสัมผัสวัสดุที่เป็นสื่อไฟฟ้าใด ๆ
  - (2) หลีกเลี่ยงการเก็บตลับแบตเตอรี่ไว้ในภาชนะที่มีวัตถุโลหะอื่น ๆ เช่นลิ้นเหรียญ ฯลฯ
- (3) ห้ามให้ตลับแบตเตอรี่โดนน้ำหรือฝน แบตเตอรี่ที่มีอายุสั้นอาจทำให้เกิดการไหลของกระแสไฟฟ้าเป็นขนาดใหญ่ ความร้อนสูงเกินไป การเผาไหม้ที่อาจเกิดขึ้นได้ และแม้แต่การสลาย
6. ห้ามเก็บและใช้เครื่องมือและตลับแบตเตอรี่ในบริเวณที่อุณหภูมิอาจสูงถึงหรือเกิน 50°C (122°F)
7. ห้ามเผาตลับแบตเตอรี่แม้ว่าจะได้รับความเสียหายอย่างรุนแรงหรือเสื่อมสภาพอย่างสมบูรณ์ เนื่องจากตลับแบตเตอรี่อาจระเบิดได้
8. ระวังอย่าทำแบตเตอรี่หล่นหรือกระแทก
9. ห้ามใช้แบตเตอรี่ที่เสียหาย
10. เพื่อหลีกเลี่ยงความเสี่ยง ควรอ่านคู่มือการเปลี่ยนแบตเตอรี่ก่อนใช้งาน
11. แบตเตอรี่ลิเธียมไอออนที่บรรจุอยู่ภายใต้ข้อกำหนดของกฎหมายว่าด้วยสินค้าอันตราย สำหรับการขนส่งเชิงพาณิชย์ เช่น โดยบุคคลที่ 3 ตัวแทนส่งต่อ ต้องปฏิบัติตามข้อกำหนดพิเศษเกี่ยวกับบรรจุภัณฑ์และการติดฉลาก สำหรับการเตรียมสิ่งของที่จะจัดส่ง จะต้องขอคำปรึกษาจากผู้เชี่ยวชาญเกี่ยวกับวัสดุอันตราย โปรดปฏิบัติตามข้อบังคับของแต่ละประเทศที่อาจมีรายละเอียดเพิ่มเติมด้วย
12. ติดเทปกาหรือครอบคลุมทุกส่วนที่เปิดและแพ็คเกจตลับแบตเตอรี่แบบไม่สามารถเคลื่อนไหวในกล่องได้
13. เมื่อจะทิ้งตลับแบตเตอรี่ ให้ถอดออกจากเครื่องมือและทิ้งในที่ปลอดภัย โดยการปฏิบัติตามระเบียบข้อบังคับในพื้นที่ของคุณเกี่ยวกับการทิ้งแบตเตอรี่
14. ใช้แบตเตอรี่กับผลิตภัณฑ์ที่กำหนดจาก Makita เท่านั้น การติดตั้งแบตเตอรี่กับผลิตภัณฑ์ที่ไม่เป็นไปตามข้อกำหนดอาจส่งผลให้เกิดไฟไหม้ ความร้อนที่มากเกินไป การระเบิด หรือการรั่วไหลของอิเล็กโทรไลต์ หากไม่ได้ใช้เครื่องมือเป็นเวลานาน จะต้องถอดแบตเตอรี่ออกจากเครื่องมือ
15. หากไม่ได้ใช้เครื่องมือเป็นเวลานาน จะต้องถอดแบตเตอรี่ออกจากเครื่องมือ
16. อย่าให้เศษ ฝุ่น หรือดินติดอยู่ที่ขั้ว รู และร่องของตลับแบตเตอรี่ ซึ่งอาจส่งผลให้ประสิทธิภาพการทำงานต่ำหรือการชำรุดของเครื่องมือหรือตลับแบตเตอรี่
17. เก็บแบตเตอรี่ให้ห่างจากเด็ก
18. ระหว่างและหลังการใช้งาน ตลับแบตเตอรี่อาจได้รับความร้อนซึ่งอาจทำให้เกิดแผลไหม้หรือแผลไหม้ ๓ อุณหภูมิได้
19. ห้ามสัมผัสขั้วของเครื่องมือทันทีหลังการใช้งาน เนื่องจากอาจร้อนจัดจนทำให้เกิดแผลไหม้ได้

19. เว้นแต่เครื่องมือจะรองรับการใช้งานใกล้กับสายไฟฟ้าแรงสูง ห้ามใช้ดัลล์แบตเตอรี่ใกล้กับสายไฟฟ้าแรงสูง เนื่องจากอาจส่งผลให้เครื่องมือหรือดัลล์แบตเตอรี่ทำงานผิดปกติหรือชำรุดได้

**⚠ ข้อควรระวัง:**

โปรดใช้แบตเตอรี่ของแท้จาก Makita เท่านั้น การใช้แบตเตอรี่ที่ไม่ใช่ของแท้จาก Makita หรือแบตเตอรี่ที่ถูกดัดแปลง อาจส่งผลให้แบตเตอรี่แตกทำให้เกิดไฟไหม้ การบาดเจ็บและความเสียหายได้ นอกจากนี้ยังจะทำให้การรับประกันสำหรับเครื่องมือและเครื่องชาร์จของ Makita เป็นโมฆะ

- หยุดการทำงานของเครื่องมือและชาร์จดัลล์แบตเตอรี่ทุกครั้งเมื่อคุณสังเกตเห็นว่าเครื่องมือมีกำลังไฟน้อยลง
- ห้ามชาร์จดัลล์แบตเตอรี่ที่ชาร์จเต็มแล้ว การชาร์จไฟที่มากเกินไปจะทำให้อายุการใช้งานของแบตเตอรี่สั้นลง
- ชาร์จดัลล์แบตเตอรี่ที่อุณหภูมิห้องที่ 10°C - 40°C (50°F - 104°F) และปล่อยให้ดัลล์แบตเตอรี่ที่ร้อนเย็นลงก่อนที่จะทำการชาร์จ
- เมื่อไม่ได้ใช้ดัลล์แบตเตอรี่ให้ถอดออกจากเครื่องมือหรือเครื่องชาร์จ
- ชาร์จดัลล์แบตเตอรี่หากคุณไม่ได้ใช้งานเป็นเวลานาน (มากกว่า 6 เดือน)

**เคล็ดลับสำหรับการรักษาอายุการใช้งานแบตเตอรี่ให้มากที่สุด**

1. ชาร์จดัลล์แบตเตอรี่ก่อนที่จะเริ่มนำมาใช้งานอย่างสมบูรณ์

**เวลาทำงาน**

- \* ก่อนแบตเตอรี่ที่เหมาะสมสำหรับวิทยุนี้แสดงอยู่ในตารางต่อไปนี้
- \* ตารางต่อไปนี้แสดงเวลาการทำงานของแบตเตอรี่ในการชาร์จ 1 ครั้ง

รุ่น	ดัลล์แบตเตอรี่		ความจุของแบตเตอรี่	หน่วย: ชั่วโมง (โดยประมาณ)		
				วิทยุ*	ตะเกียง (ครอบคลุมแสง 360°)	ไฟฉาย (โหมดคัมเพิล)
DMR056	LXT (14.4V)	BL1415N	1.5Ah	11	4.0	8.5
		BL1430B	3.0Ah	19	7.0	14
		BL1440	4.0Ah	30	11	22
		BL1460B	6.0Ah	39	15	29
	LXT (18V)	BL1815N	1.5Ah	13	4.5	9.0
		BL1820B	2.0Ah	17	6.0	12
		BL1830B	3.0Ah	24	8.5	16
		BL1840B	4.0Ah	34	12	23
		BL1850B	5.0Ah	44	16	30
		BL1860B	6.0Ah	53	19	37
MR009G	XGT (36V-40Vmax)	BL4020	2.0Ah	20	13	26
		BL4025	2.5Ah	24	16	31
		BL4040	4.0Ah	36	24	46
		BL4050F	5.0Ah	51	34	66

\* ที่เอาต์พุตของลำโพง = 100 เมกะวัตต์

**⚠ คำเตือน:**

โปรดใช้ดัลล์แบตเตอรี่ที่แสดงด้านบนเท่านั้น เนื่องจากการใช้ดัลล์แบตเตอรี่อื่นอาจทำให้เกิดการบาดเจ็บและ/หรือไฟไหม้ได้

**หมายเหตุ:**

- ตารางเกี่ยวกับเวลาใช้งานแบตเตอรี่ด้านบนใช้สำหรับการอ้างอิง
- เวลาทำงานจริงอาจแตกต่างกันไปตามชนิดของแบตเตอรี่ สภาพการชาร์จ หรือสภาพแวดล้อมการใช้งาน
- ดัลล์แบตเตอรี่บางตัวในรายการด้านบนอาจไม่มีจำหน่าย ทั้งขึ้นอยู่กับภูมิภาคที่คุณอาศัยอยู่

## แหล่งพลังงานที่ต่อสายไฟที่แนะนำ

รุ่น	พาวเวอร์แพ็คแบบพกพา
DMR056	PDC01
MR009G	PDC01 / PDC1200

- ชุดแบตเตอรี่ที่ต่อสายไฟตามรายการข้างต้นอาจไม่สามารถใช้ได้ ทั้งนี้ขึ้นอยู่กับภูมิภาคที่คุณอาศัยอยู่
- ก่อนใช้ชุดแบตเตอรี่ที่ต่อสายไฟ โปรดอ่านคำแนะนำและเครื่องหมายเตือนที่แบตเตอรี่

## การติดตั้งและแหล่งจ่ายไฟ

### ⚠ ข้อควรระวัง:

- ปิดวิทยุก่อนการติดตั้งหรือถอดตั้แบตเตอรี่ออกเสมอ
- ระวังอย่าทำวิทยุหล่นหรือโดนกระแทก เนื่องจากเปลือกที่แตกอาจทิ่มแทงนิ้วหรือร่างกายของคุณได้ ทั้งนี้วิทยุที่เสียหายอาจมีการแสดงผลที่ไม่สามารถคาดการณ์ได้ ซึ่งส่งผลให้เกิดเพลิงไหม้ การระเบิดหรือความเสียหายต่อการบาดเจ็บ
- ถือเครื่องมือและตั้แบตเตอรี่ให้แน่นเมื่อติดตั้งหรือถอดตั้แบตเตอรี่

### สิ่งสำคัญ:

- พลังงานที่ลดลง การบิดเบือน เสียงตะกุกตะกัก หรือไฟหน้าอกที่กะพริบเป็นสัญญาณบ่งบอกว่าจำเป็นต้องเปลี่ยนแบตเตอรี่
- ตั้แบตเตอรี่จะไม่ถูกรวมอยู่ในอุปกรณ์เสริมมาตรฐาน

## การติดตั้งหรือการถอดตั้แบตเตอรี่ (รูปที่ 2-3)





















- ในการติดตั้งตั้แบตเตอรี่ ให้จัดลิ้นบนตั้แบตเตอรี่ด้วยร่องในตัวเรือนและสอดเข้าที่ใส่ไปเรื่อยๆ พร้อมการกดเบาๆ จนมันลึกลงเข้าที่
- หากคุณเห็นตั้บั้งซีซีแดงที่ด้านบนของปุ่ม แสดงให้เห็นแบตเตอรี่ไม่ได้ถูกล็อกอย่างสมบูรณ์ ให้ดันเข้าไปจนตั้บั้งซีซีแดงหายไป หากไม่ทำเช่นนั้น แบตเตอรี่อาจหลุดออกจากวิทยุโดยไม่ได้ตั้งใจได้ ซึ่งอาจทำให้คุณหรือคนรอบข้างเกิดการบาดเจ็บได้
- ห้ามใช้แรงในขณะติดตั้งตั้แบตเตอรี่ หากตั้แบตเตอรี่ไม่เลื่อนเข้าไปอย่างง่ายดายแสดงว่าการใส่เข้าไปไม่ถูกต้อง
- ในการถอดตั้แบตเตอรี่ออก ให้เลื่อนแบตเตอรี่ออกจากวิทยุในขณะที่เลือกปุ่มที่ด้านบนของตั้

## การแสดงความจุของแบตเตอรี่ที่เหลืออยู่ (รูปที่ 4-5)

### ➤ 1. ไฟแสดงสถานะ 2. ปุ่มตรวจสอบ

กดปุ่มตรวจสอบบนตั้แบตเตอรี่เพื่อระบุความจุแบตเตอรี่ที่เหลือ อยู่ ไฟแสดงสถานะจะสว่างขึ้น 2-3 วินาที

### • ตั้แบตเตอรี่ XGT/LXT

ตั้บั้งซี หรือ สัญญาณไฟ			ความจุที่เหลืออยู่
 มีไฟ	 ไม่มีไฟ	 กะพริบ	
			75% ~ 100%
			50% ~ 75%
			25% ~ 50%
			0% ~ 25%
			โปรดชาร์จแบตเตอรี่
			แบตเตอรี่อาจทำงานผิดปกติ
			

### หมายเหตุ:

- ตั้บั้งซีอาจแตกต่างจากความจุจริงเล็กน้อย ซึ่งจะขึ้นอยู่กับเงื่อนไขการใช้งานและอุณหภูมิโดยรอบ
- ไฟแสดงสถานะดวงแรก (ซ้ายสุด) จะกะพริบเมื่อระบบป้องกันแบตเตอรี่ทำงาน

## การชาร์จด้วยพอร์ตจ่ายไฟ USB

### หมายเหตุ:

- เชื่อมต่อเฉพาะอุปกรณ์ที่เข้ากันได้กับแหล่งจ่ายไฟ DC 5V, 2.4A กับพอร์ตจ่ายไฟ USB มิฉะนั้น อาจทำให้เครื่องทำงานผิดปกติได้
- เชื่อมต่อสาย USB (ไมรววม) กับพอร์ตจ่ายไฟ USB ของผลิตภัณฑ์ แล้วต่อปลายสายอีกด้านเข้ากับอุปกรณ์
- ในการเริ่มชาร์จ ให้กดปุ่มเปิด/ปิดการชาร์จ USB เพื่อเปิดใช้งานฟังก์ชันการชาร์จ ปุ่มเปิด/ปิดการชาร์จ USB จะสว่างเป็นสีเขียว
- เมื่อพลังงานแบตเตอรี่เหลือน้อย ไฟหน้าอกจะกะพริบจนกว่าฟังก์ชันการชาร์จจะปิด
- หากเปิดฟังก์ชันการชาร์จโดยไม่ชาร์จ ปุ่มเปิด/ปิดการชาร์จ USB จะกะพริบเป็นสีเขียว

- และฟังก์ชันการชาร์จจะปิดโดยอัตโนมัติหลังจากผ่านไป 30 นาที
  - หากต้องการหยุดชาร์จ ให้กดปุ่มเปิด/ปิดการชาร์จ USB เพื่อปิดฟังก์ชันการชาร์จ
  - ระดับเสียงสูงสุดของลำโพงจะลดลงขณะชาร์จ USB
- สิ่งสำคัญ:**
- ก่อนเชื่อมต่ออุปกรณ์ที่ใช้ USB เข้ากับเครื่องชาร์จให้สำรองข้อมูลของอุปกรณ์ทุกครั้ง ไม่เช่นนั้นข้อมูลของคุณอาจสูญหายได้
  - เครื่องชาร์จอาจไม่จ่ายพลังงานให้กับอุปกรณ์ที่ใช้ USB บางตัว
  - เมื่อไม่ได้มีการใช้หรือหลังจากการชาร์จเสร็จสิ้น ให้ถอดสายเคเบิล USB ออก แล้วปิดฝา
  - ห้ามเชื่อมต่อตัวรับ USB นี้กับพอร์ต USB ของคอมพิวเตอร์ เนื่องจากมีความเป็นไปได้สูงที่จะทำให้ทะลุค่าที่กำหนดได้

## การฟังวิทยุ DAB

### การปรับเป็นสถานี DAB

ในการปรับเป็นสถานีวิทยุ DAB ให้ทำตามขั้นตอนดังต่อไปนี้:

- เปิดวิทยุโดยใช้ปุ่มเปิด-ปิดเครื่อง
- เลือกโหมดวิทยุ DAB โดยการกดปุ่มโหมดซ้ำ ๆ
- หากนี่เป็นครั้งแรกที่ใช้โหมดวิทยุ DAB วิทยุจะทำการสแกนแบบเต็มรูปแบบโดยอัตโนมัติเพื่อค้นหาสถานีวิทยุ DAB ที่มีอยู่ทั้งหมด ในระหว่างขั้นตอนการสแกน เมื่อตรวจพบสถานีใหม่ ตัวนับสถานีจะเพิ่มขึ้น และสถานีจะถูกเพิ่มในรายการที่จัดเก็บไว้ในวิทยุ โดยกราฟแท่งจะแสดงความถี่บนหน้าจอการสแกน
- เมื่อการสแกนเสร็จสิ้น วิทยุจะแสดงรายการสถานีทั้งหมดที่พบ ใช้ปุ่มปรับขึ้น หรือ ปรับลง เพื่อเลื่อนดูรายการสถานีและกดปุ่มเลือกเพื่อปรับหาสถานี

#### หมายเหตุ:

สำหรับโหมดวิทยุ DAB หากการรับสัญญาณวิทยุไม่ดี อาจจำเป็นต้องย้ายวิทยุไปยังตำแหน่งที่ให้การรับสัญญาณที่ดีขึ้น

### เมนูวิทยุ DAB

คุณสามารถเปิดเมนูวิทยุ DAB ได้โดยกดปุ่มข้อมูล/เมนูค้างไว้ในขณะที่วิทยุอยู่ในโหมดวิทยุ DAB ใช้ปุ่มปรับขึ้น หรือ ปรับลง เพื่อเลือกตัวเลือกใดตัวเลือกหนึ่ง จากนั้นกดปุ่มเลือกเพื่อยืนยันการเลือกของคุณ คำเริ่มต้นของวิทยุและการตั้งค่าที่แนะนำจะแสดงโดยใช้เครื่องหมายดอกจัน

เมนูวิทยุ DAB มีตัวเลือกดังต่อไปนี้:

- [การสแกนเต็มรูปแบบ]:** เลือกตัวเลือกนี้เพื่อทำการสแกนแบบเต็มรูปแบบและจัดเก็บสถานีวิทยุ DAB ทั้งหมดที่พบในรายการสถานี
- [ปรับด้วยตนเอง]:** เลือกตัวเลือกนี้เพื่อปรับช่อง/ความถี่ DAB ด้วยตนเอง
- [DRC]:** การควบคุมช่วงไดนามิก (หรือเรียกอีกอย่างว่า DRC) สามารถทำให้เสียงที่เรียบกว่านั้นได้ยินได้ง่ายขึ้นเมื่อใช้วิทยุของคุณในสภาพแวดล้อมที่มีเสียงรบกวนโดยการลดช่วงไดนามิกของสัญญาณเสียง เลือกตัวเลือกนี้จากนั้นใช้ปุ่มปรับขึ้น หรือ ปรับลง เพื่อเน้นการตั้งค่า DRC ที่ต้องการ:
  - [1]: ใช้การบีบอัดสูงสุด
  - [1/2]: ใช้การบีบอัดระดับกลาง
  - [0]: ไม่ใช้การบีบอัด
- [ลำดับสถานี]:** เลือกตัวเลือกนี้แล้วตามด้วย [ตัวอักษรและตัวเลข] เพื่อจัดเรียงรายการสถานีตามตัวอักษรหรือเลือก [ชุด] เพื่อจัดเรียงรายการสถานีตามมัลติเพล็กซ์ DAB หรือเลือก [ใช้งานได้] เพื่อแสดงเฉพาะสถานีที่สามารถหาสัญญาณได้
- [ระบบ]:** เลือกตัวเลือกนี้เพื่อไปทำการตั้งค่าเมนูระบบและกำหนดคำวิทยุ (โปรดดูรายละเอียดในหัวข้อ “การใช้เมนูระบบ”)
- [ย้อนกลับ]:** เลือกตัวเลือกนี้เพื่อย้อนกลับหนึ่งขั้นตอนในเมนูของวิทยุหรือออกกลับไปยังหน้าจอก่อนหน้านี้

### การแสดงผลข้อมูล DAB บนจอแสดงผล

เมื่อฟังวิทยุกระจายเสียง DAB ให้กดปุ่มข้อมูล/เมนูซ้ำ ๆ เพื่อหมุนเวียนข้อมูลดังต่อไปนี้บนหน้าจอวิทยุ:

- ส่วนป้ายกำกับแบบไดนามิก (ข้อความเคลื่อนไหว)
- ประเภทโปรแกรม
- ชื่อมัลติเพล็กซ์
- ความถี่และช่องสัญญาณ
- สัญญาณผิดพลาด/ความแรง
- อัตราบิด/ประเภทเสียง
- วันที่

## การฟังวิทยุ FM

### การปรับสถานี FM

ในการปรับสถานีวิทยุ FM ให้ทำตามขั้นตอนดังต่อไปนี้:

- เปิดวิทยุโดยใช้ปุ่มเปิด-ปิดเครื่อง
- เลือกโหมดวิทยุ FM โดยการกดปุ่มโหมดซ้ำ ๆ

- กดปุ่มปรับขึ้น หรือ ปรับลง ค้างไว้เพื่อจูนหาสถานี FM ที่มีความถี่สูงหรือต่ำตามลำดับโดยอัตโนมัติ วิทยุของคุณจะหยุดสแกนเมื่อพบสถานีที่มีความแรงเพียงพอ หน้าจอจะแสดงความถี่ของสัญญาณที่ตรวจพบ หากมีข้อมูล RDS หลังจากนั้นไม่กี่วินาที หน้าจอจะแสดงชื่อสถานีวิทยุ
- กดปุ่มปรับขึ้น หรือ ปรับลง เพื่อปรับความถี่อย่างละเอียดด้วยขั้นตอนที่ 0.05MHz หากจำเป็น
- ทำซ้ำขั้นตอนที่ 3 และ 4 เพื่อปรับสถานีวิทยุอื่น

#### หมายเหตุ:

สำหรับโหมดวิทยุ FM หากการรับสัญญาณวิทยุไม่ดี อาจจำเป็นต้องย้ายวิทยุไปยังตำแหน่งที่ให้การรับสัญญาณที่ดีขึ้น

## เมนูวิทยุ FM

คุณสามารถเปิดเมนูวิทยุ FM ได้โดยการกดปุ่มข้อมูล/เมนูค้างไว้ในขณะที่วิทยุอยู่ในโหมดวิทยุ FM ใช้ปุ่มปรับขึ้น หรือ ปรับลง เพื่อเลือกตัวเลือกใดตัวเลือกหนึ่ง จากนั้นกดปุ่มเลือกเพื่อยืนยันการเลือกของคุณ ค่าเริ่มต้นของวิทยุและการตั้งค่าที่แนะนำจะแสดงโดยใช้เครื่องหมายดอกจัน

เมนูวิทยุ FM มีตัวเลือกดังต่อไปนี้:

- [ไซนการสแกน]:** เลือกตัวเลือกนี้เพื่อกำหนดค่าว่าวิทยุควรค้นหาเฉพาะสัญญาณที่แรง ("ในเครื่อง") หรือสัญญาณทั้งหมด ("ระยะทาง") เมื่อใช้คุณลักษณะการปรับอัตโนมัติ
- [ระบบ]:** เลือกตัวเลือกนี้เพื่อไปที่การตั้งค่าเมนูระบบและกำหนดค่าวิทยุ (ดูรายละเอียดในหัวข้อ "การใช้เมนูระบบ")
- [ย้อนกลับ]:** เลือกตัวเลือกนี้เพื่อย้อนกลับหนึ่งขั้นตอนในเมนูวิทยุหรือย้อนกลับไปยังหน้าจอก่อนหน้า

## การแสดงผลข้อมูล FM บจอแสดงผล

เมื่อฟังสถานีวิทยุ FM

ที่ออกอากาศข้อมูล RDS ด้วย ให้กดปุ่มข้อมูล/เมนู ซ้ำ ๆ เพื่อหมุนเวียนข้อมูลต่อไปนี้บนจอแสดงผลวิทยุ:

- ชื่อความวิทยุ
- ประเภทโปรแกรม
- ความถี่
- โหมดเสียง
- วันที่

หากไม่มีข้อมูล RDS

วิทยุจะไม่สามารถแสดงข้อความตัวอักษรและประเภทรายการได้

## การตั้งค่าสถานีล่วงหน้าในโหมด DAB และ FM

มีการตั้งค่าหน่วยความจำล่วงหน้า 9 แบบสำหรับวิทยุ DAB และ FM โดยทุกแบบถูกใช้ในลักษณะเดียวกันสำหรับโหมดการทำงานแต่ละโหมด

- เปิดวิทยุ จากนั้นเลือกโหมดวิทยุ DAB หรือ FM และปรับสถานีวิทยุที่ต้องการตามที่อธิบายไว้ก่อนหน้า
- กดปุ่มเลือก/หน่วยความจำ ค้างไว้ หน้าจอจะแสดงเมนู "บันทึกไปยังการตั้งค่าล่วงหน้า"
- กดปุ่มปรับขึ้น หรือ ปรับลง เพื่อเลือกหมายเลขที่ตั้งไว้ล่วงหน้าที่ต้องการ จากนั้นกดปุ่มเลือก เพื่อจัดเก็บสถานีที่ตั้งไว้ล่วงหน้า "บันทึกแล้ว" จะแสดงบนจอแสดงผลเพื่อระบุว่าสถานีถูกจัดเก็บไว้ภายใต้หมายเลขที่ตั้งไว้ล่วงหน้าที่เลือก หากสถานีอื่นถูกจัดเก็บไว้ภายใต้หมายเลขที่ตั้งไว้ล่วงหน้าที่เลือก สถานีนั้นจะถูกเขียนทับ ทำซ้ำขั้นตอนนี้ตามความจำเป็นสำหรับค่าที่ตั้งไว้ล่วงหน้าที่เหลือ

## การยกเลิกการตั้งค่าล่วงหน้าในโหมด DAB และ FM

- เปิดวิทยุแล้วเลือกโหมดวิทยุ DAB หรือ FM โดยใช้ปุ่มโหมด
- กดปุ่มตั้งค่าล่วงหน้า เพื่อแสดงเมนู "การยกเลิกการตั้งค่าล่วงหน้า"
- เลือกหมายเลขที่ตั้งไว้ล่วงหน้าโดยใช้ปุ่มปรับขึ้น หรือ ปรับลง จากนั้นกดปุ่มเลือกเพื่อยืนยันการเลือกของคุณ วิทยุจะปรับเป็นค่าที่ตั้งไว้ล่วงหน้าที่เลือก หากไม่ได้กดปุ่มเลือกหรือปุ่มอื่นใด วิทยุจะปรับเป็นค่าที่ตั้งไว้ล่วงหน้าที่เลือกไว้หลังจากผ่านไป 2 วินาที หมายเลขที่ตั้งไว้ล่วงหน้าที่เลือกจะแสดงที่บริเวณด้านบนของจอแสดงผลวิทยุ

## การใช้เมนูระบบ

สามารถใช้เมนูระบบเพื่อกำหนดค่าวิทยุได้ ทำตามขั้นตอนต่อไปนี้เพื่อเข้าถึงการตั้งค่าระบบ:

- เปิดวิทยุโดยใช้ปุ่มเปิด-ปิดเครื่อง
- กดปุ่มข้อมูล/เมนูค้างไว้เพื่อเปิดเมนูสำหรับโหมดปัจจุบัน
- ใช้ปุ่มปรับขึ้น หรือ ปรับลง เพื่อเลือก [ระบบ] และกดปุ่มเลือกเพื่อเปิดเมนูเมนูระบบมีตัวเลือกดังต่อไปนี้: ใช้ปุ่มปรับขึ้น หรือ ปรับลง เพื่อเลือกตัวเลือกใดตัวเลือกหนึ่ง จากนั้นกดปุ่มเลือกเพื่อยืนยันการเลือกของคุณ ค่าเริ่มต้นของวิทยุและการตั้งค่าที่แนะนำจะแสดงโดยใช้เครื่องหมายดอกจัน



- **[เวลา/วันที่]:**  
เลือกตัวเลือกนี้เพื่อตั้งค่าแหล่งที่มาสำหรับการอัปเดตเวลาและวันที่โดยอัตโนมัติ และตั้งค่ารูปแบบเวลาตัวเลือกถัดไป **[อัปเดตอัตโนมัติ]** ให้คุณเลือกแหล่งที่มาสำหรับการอัปเดตเวลาและวันที่ โดยอัตโนมัติ และ **[ตั้งค่ารูปแบบ]** ให้คุณเลือกรูปแบบเวลา 12 ชั่วโมง 24 ชั่วโมง หากเลือกรูปแบบนาฬิกาแบบ 12 ชั่วโมง วิทยุจะแสดงนาฬิกาแบบ 12 ชั่วโมงพร้อมตัวบ่งชี้ AM (ก่อนเที่ยง) หรือ PM (หลังเที่ยง)
- **[ภาษา]:**  
เลือกตัวเลือกนี้เพื่อกำหนดค่าภาษาที่แสดงเมนูของวิทยุ
- **[รีเซ็ตวิทยุ]:** เลือกตัวเลือกนี้เพื่อรีเซ็ตวิทยุเป็นค่าเริ่มต้นจากโรงงาน หลังจากการยืนยัน การตั้งค่าผู้ใช้และสถานีที่ตั้งไว้ล่วงหน้าทั้งหมดจะถูกลบออก
- **[อัปเดต SW]:**  
อาจมีการอัปเดตซอฟต์แวร์สำหรับวิทยุของคุณในอนาคต เมื่อมีการอัปเดตซอฟต์แวร์ ซอฟต์แวร์และข้อมูลเกี่ยวกับวิธีการอัปเดตวิทยุของคุณ จะอยู่ที่เว็บไซต์ของ Makita เลือกตัวเลือกนี้เพื่อทำการอัปเดตซอฟต์แวร์
- **[เวอร์ชัน SW]:**  
เลือกตัวเลือกนี้เพื่อดูเวอร์ชันซอฟต์แวร์ของวิทยุ หากต้องการออกจากจอแสดงผลซอฟต์แวร์ ให้กดปุ่มข้อมูล/เมนู
- **[ย้อนกลับ]:**  
เลือกตัวเลือกนี้เพื่อย้อนกลับหนึ่งขั้นตอนในเมนูวิทยุหรือย้อนกลับไปยังหน้าจอก่อนหน้านี้

## การฟังเพลงผ่านบลูทูธ-สตรีมมิ่ง

คุณต้องจับคู่อุปกรณ์บลูทูธของคุณกับวิทยุก่อนที่คุณจะสามารถเชื่อมต่ออัตโนมัติเพื่อเล่นสตรีมเพลงบลูทูธผ่านวิทยุ การจับคู่สร้าง "ความผูกพัน" เพื่อให้ทั้งสองอุปกรณ์สามารถจดจำซึ่งกันและกันได้

**หมายเหตุ:**

- เพื่อให้ได้คุณภาพเสียงที่ดียิ่งขึ้นทางเราขอแนะนำให้ตั้งค่าระดับเสียงให้มากกว่าสองในสามของอุปกรณ์บลูทูธ และยังสามารถปรับระดับเสียงของวิทยุได้ตามที่ต้องการ
- วิทยุสามารถจดจำอุปกรณ์ที่จับคู่ได้สูงสุด 8 ชุด เมื่อหน่วยความจำเกิน ประวัติการจับคู่ที่เก่าที่สุดจะถูกบันทึกทับ

## การจับคู่อุปกรณ์บลูทูธของคุณเป็นครั้งแรก

1. กดปุ่มเปิด-ปิดเครื่องเพื่อเปิดวิทยุ กดปุ่มโหมดเพื่อเลือก

1. โหมดบลูทูธ ไอคอนสถานะบลูทูธจะกะพริบและ "กำลังจับคู่" จะปรากฏขึ้นบนหน้าจอเพื่อแสดงว่าวิทยุสามารถค้นพบได้
2. เปิดใช้งานบลูทูธบนอุปกรณ์ของคุณตามคู่มือผู้ใช้ของอุปกรณ์เพื่อเชื่อมต่ออินเทอร์เน็ตไปยังวิทยุ ค้นหาการอุปกรณ์บลูทูธและเลือกอุปกรณ์ที่มีชื่อวิทยุของคุณ (สำหรับโทรศัพท์มือถือบางรุ่นที่ติดตั้งอุปกรณ์บลูทูธรุ่นก่อนหน้าเวอร์ชัน BT 2.1 คุณอาจจำเป็นต้องใส่รหัสผ่าน"0000")
3. เมื่อเชื่อมต่อแล้วจะมีเสียงยืนยัน ไอคอนบนบลูทูธจะหยุดกะพริบและแสดงเครื่องหมายถูกข้าง ๆ คุณสามารถเลือกและเล่นเพลงได้ก็ได้อีกจากอุปกรณ์ต้นทางของคุณ โดยการควบคุมระดับเสียงสามารถปรับได้อีกจากอุปกรณ์ต้นทาง ของคุณหรือจากวิทยุโดยตรง
4. ใช้ปุ่มควบคุมอุปกรณ์ที่เปิดการใช้งานบนบลูทูธหรือวิทยุเพื่อเล่นหรือหยุดชั่วคราวและระบุตำแหน่ง

**หมายเหตุ:**

- หากมีอุปกรณ์บลูทูธ 2 เครื่องจับคู่เป็นครั้งแรก ทั้งคู่ค้นหาวิทยุจะแสดงความพร้อมในการใช้งาน อุปกรณ์ทั้งสอง อย่างไรก็ตามหากอุปกรณ์หนึ่งเชื่อมต่อกับอุปกรณ์ใดก่อนหน้า ดั้งนั้นบลูทูธอื่นๆ จะไม่พบอุปกรณ์หนึ่งในรายการ
- หากอุปกรณ์บลูทูธของคุณถูกตัดการเชื่อมต่อกับวิทยุชั่วคราวคุณจะต้องเชื่อมต่ออุปกรณ์ของคุณเข้ากับวิทยุอีกครั้ง
- หากชื่อวิทยุของคุณแสดงในรายการอุปกรณ์บลูทูธแต่อุปกรณ์ของคุณไม่สามารถเชื่อมต่อได้ โปรดลบรายการออกจากรายการของคุณและจับคู่อุปกรณ์กับวิทยุอีกครั้งโดยทำตามขั้นตอนที่อธิบายไว้ก่อนหน้านี้
- ระยะการส่งสัญญาณบลูทูธที่เหมาะสมที่สุดคือระยะการมองเห็นวิทยุประมาณ 10 เมตร (33 ฟุต) แต่สามารถไปได้ไกลถึง 30 เมตร (100 ฟุต)
- หากการเชื่อมต่อบลูทูธขาดหายไปเนื่องจากเกินระยะเวลาในการแยก เกินระยะทางที่เหมาะสม อุปกรณ์หรืออย่างอื่นอาจจำเป็นต้องเชื่อมต่ออุปกรณ์ของคุณกับวิทยุใหม่อีกครั้ง
- อุปกรณ์ทางกายภาพ อุปกรณ์ไร้สายอื่น ๆ หรืออุปกรณ์แม่เหล็กไฟฟ้าอาจส่งผลต่อคุณภาพการเชื่อมต่อได้
- ประสิทธิภาพการเชื่อมต่อบลูทูธอาจแตกต่างกันไปตามอุปกรณ์บลูทูธ ที่เชื่อมต่อ โปรดอ้างอิงความสามารถบลูทูธของอุปกรณ์ของคุณก่อนเชื่อมต่อกับวิทยุ คุณสมบัติทั้งหมดอาจไม่รองรับในอุปกรณ์บลูทูธบางคู่

## การเล่นไฟล์เสียงในโหมดบลูทูธ

เมื่อคุณเชื่อมต่อวิทยุสำเร็จด้วยอุปกรณ์บลูทูธที่เลือก คุณสามารถเริ่มเล่นเพลงโดยใช้การควบคุมบนอุปกรณ์บลูทูธที่เชื่อมต่อ

1. เมื่อเริ่มเล่น สามารถปรับระดับเสียงได้ทั้งทางวิทยุโดยใช้ปุ่มปรับระดับเสียง และบนอุปกรณ์บลูทูธโดยใช้ตัวควบคุมระดับเสียงของอุปกรณ์
2. ใช้ส่วนควบคุมบนอุปกรณ์บลูทูธของคุณเพื่อเล่น/หยุดชั่วคราว และนำทางรายการเล่น หรือควบคุมการเล่นโดยใช้ปุ่มเล่น/หยุดชั่วคราว รายการถัดไป รายการก่อนหน้า บนรีโมทของคุณ
3. กดปุ่มกรอไปข้างหน้าอย่างรวดเร็วหรือรอกลับค้ำไว้เพื่อเลื่อนผ่านรายการเล่นปัจจุบัน ปล่อยปุ่มเมื่อถึงจุดที่ต้องการ

#### หมายเหตุ:

- แอปพลิเคชันหรืออุปกรณ์ของผู้เล่นบางรายอาจไม่ตอบสนองต่อการควบคุมเหล่านี้
- โทรศัพท์มือถือบางรุ่นอาจตัดการเชื่อมต่อจากวิทยุชั่วคราวเมื่อคุณโทรออกหรือรับสาย อุปกรณ์บางอย่างอาจปิดการสตรีมเสียงบลูทูธชั่วคราวเมื่อได้รับข้อความอีเมลหรือด้วยเหตุผลอื่นที่ไม่เกี่ยวข้อง กับการสตรีมเสียง พฤติกรรมดังกล่าวเป็นฟังก์ชันของอุปกรณ์ที่เชื่อมต่อและไม่ได้แสดงถึงความผิดปกติของวิทยุ

## การเล่นจากอุปกรณ์บลูทูธที่จับคู่ไว้ก่อนหน้า

หากอุปกรณ์บลูทูธ ของคุณจับคู่กับวิทยุมาแล้วก่อนหน้านี้ เครื่องจะจดจำอุปกรณ์บลูทูธของคุณและจะพยายามเชื่อมต่อกับอุปกรณ์ในหน่วยความจำที่เชื่อมต่อล่าสุด หากอุปกรณ์ที่เชื่อมต่อล่าสุดไม่พร้อมใช้งาน วิทยุจะค้นหาใหม่

## การยกเลิกการเชื่อมต่ออุปกรณ์บลูทูธของคุณ

กดปุ่มการจับคู่บลูทูธค้างไว้ประมาณ 2-3 วินาทีจนกระทั่ง "กำลังจับคู่" ปรากฏบนจอแสดงผล หรือปิดบลูทูธในอุปกรณ์บลูทูธของคุณเพื่อปิดการเชื่อมต่อ คุณยังสามารถกดปุ่มโหมดเพื่อเลือกโหมดอื่นที่ไม่ใช่โหมดบลูทูธเพื่อปิดการเชื่อมต่อได้

## ฟังก์ชันตะเกียง/ไฟฉาย LED

1. กดปุ่มเปิด/ปิดไฟซ้ำ ๆ เพื่อเลือกโหมดแสงต่าง ๆ ตะเกียง/ไฟฉาย LED แบบมัลติฟังก์ชันนี้มี 4 โหมดที่แตกต่างกัน คุณสามารถเลือกโหมดการทำงานของแสงที่เหมาะสมสำหรับแต่ละแอปพลิเคชัน โหมดแสง 4 โหมดมีดังต่อไปนี้:  
 ตะเกียง (ครอบคลุมแสง 360°)  
 ตะเกียง (โคมดพกพาด้านข้าง)  
 ไฟฉาย (โคมดคบเพลิง)  
 ไฟฉาย (โคมดแฟลช)

2. กดปุ่มความสว่างของแสงเพื่อปรับความสว่างของแสงที่เหมาะสม
3. กดปุ่มอุณหภูมิสีเพื่อเลือกอุณหภูมิสีต่าง ๆ
4. กดปุ่มเปิด/ปิดไฟค้างไว้เพื่อปิดไฟ

#### หมายเหตุ:

ในโหมดพกพาด้านข้าง

จะมิติตะเกียงเพียงสามด้านเท่านั้นที่ติด เมื่อใช้สายรัด

ตะเกียงสามารถจัดตำแหน่งเป็นโคมดพกพาด้านข้างเพื่อป้องกันไม่ให้แสงมาบดบังสายตาของผู้ใช้ได้

## การตั้งค่าอื่น ๆ

### การล๊อคปุ่ม

ฟังก์ชันล๊อคปุ่มใช้เพื่อป้องกันการทำงานโดยไม่ตั้งใจของวิทยุ

1. กดปุ่มล๊อคค้างไว้ 2-3 วินาทีจนกระทั่ง "ปุ่มถูกล๊อคแล้ว" ปรากฏบนจอแสดงผล ปุ่มทั้งหมดยกเว้นปุ่มเปิด-ปิดเครื่องจะถูกปิดใช้งาน
2. หากต้องการปลดล๊อค ให้กดปุ่มล๊อคค้างไว้ 2-3 วินาทีจนกระทั่ง "ปุ่มถูกปลดล๊อคแล้ว" ปรากฏขึ้นบนหน้าจอ

## การใช้สายรัด (รูปที่ 6)

เมื่อใช้สายรัดที่ให้มา

คุณจะสามารถผลิตกันสะบัดหลายแบบเมื่อจำเป็น

(ดูวิธีการติดตั้งในรูปที่ 6)

## การเก็บรักษา

### ⚠ ข้อควรระวัง:

- ห้ามใช้ร่วมกับน้ำมันเบนซิน เบนซิน ทินเนอร์ แอลกอฮอล์หรือสิ่งอื่นที่จัดอยู่ในจำพวกนี้ การเปลี่ยนสีเป็ลียนรูปหรือแตกอาจส่งผลอุปกรณ์ได้
- ห้ามล้างวิทยุด้วยน้ำ

## ข้อมูลเฉพาะ

รุ่น	DMR056	MR009G
แบตเตอรี่	14.4V & 18V	36V - 40Vmax
ย่านความถี่ที่รับได้	FM: 87.50-108MHz (0.05MHz/step) DAB/DAB+: 174.928-239.200 MHz	
DAB/DAB+ ช่องบล็อก	DAB (Band III) 5A-13F	
มาตรฐานที่เข้ากันได้	DAB/DAB+	
ระบบเสาอากาศ	FM/DAB: เสาอากาศในตัว	
เอาต์พุต USB	5V / 2.4A	
ลำโพง	2.25 นิ้ว	
กำลังไฟฟ้า	14.4V: 2.4W 18V: 3W	36V: 3W
ขนาด (ยาว x กว้าง x สูง)	126 x 129 x 289 มม. (รวม BL1860B)	126 x 166 x 315 มม. (รวม BL4050F)
น้ำหนัก (ไม่รวมแบตเตอรี่)	0.98KG	0.99KG
<b>บลูทูธ<sup>®</sup></b> (เครื่องหมายคำและโลโก้ บลูทูธ <sup>®</sup> ได้รับการลงทะเบียนแล้ว เครื่องหมายการค้าเป็นของ Bluetooth SIG, Inc.)		
เวอร์ชันบลูทูธ	ได้รับการรับรอง 5.0	
โปรไฟล์บลูทูธ	A2DP/SCMS-T/AVRCP	
กำลังส่ง	พลังงานระดับ 2	
ช่วงการส่ง	ค่าที่เหมาะสม: สูงสุด 10 เมตร (33 ฟุต) ค่าที่สามารถรับได้: สูงสุด 30 เมตร (100 ฟุต) (อาจแตกต่างกันไปตามเงื่อนไขการใช้งาน)	
ตัวแปลงสัญญาณบลูทูธ	SBC, AAC	
พลังงานคลื่นความถี่วิทยุสูงสุด	BT EDR: 3.88dBm	BT EDR: 3.90dBm
ความถี่ในการใช้งาน	2402MHz ~ 2480MHz	

### 總圖說明（圖 1）

1. 手提把手
2. 手電筒
3. 揚聲器
4. LED 提燈
5. 電池室
6. 音量增 / 減按鈕
7. 模式 / 鎖定按鈕
8. 資訊 / 功能表按鈕
9. 電源按鈕
10. 選擇 / 記憶按鈕
11. 預設 / 藍牙配對 / 播放 / 暫停按鈕
12. 選台向下 / 上一曲 / 倒帶按鈕
13. 選台向上 / 下一曲 / 快進按鈕
14. 燈光亮度按鈕
15. 燈開 / 關按鈕 / 燈模式按鈕
16. 色溫按鈕
17. USB 充電開 / 關按鈕 / 充電 LED 指示燈
18. USB 電源介面
19. 背帶扣

### 符號

以下是用於本機的符號。使用本機前務必明白它們的含義。



請閱讀本說明書。



僅適用於歐盟成員國。

由於設備中存在危險部件，廢舊電氣和電子設備、蓄電池和電池可能對環境和人體健康產生負面影響。不要將電器和電子設備或電池與家庭垃圾一起棄置！根據關於廢舊電氣和電子設備、蓄電池和電池、廢舊蓄電池和電池的歐洲指令，除適應國家法律外，廢物電氣設備，電池和蓄電池應單獨存放，並交付到城市垃圾的單獨收集點，按照環保規定操作。這是由設備上帶輪子的垃圾桶的標誌表示的。

### 重要的安全說明

#### ⚠ 警告：

使用本產品時，應始終遵循基本的安全注意事項，以減少火災、觸電和人身傷害的風險，安全措施包括以下幾點：

1. 使用前認真閱讀本說明書和充電器使用說明書。
2. 用乾布清潔。
3. 安裝本機時切勿靠近散熱器、電熱器、爐灶等熱源或發熱設備（包括擴大機）。
4. 僅使用製造商指定的附件 / 配件。
5. 使用集成電池或單獨電池供電的收音機，其電池只能使用指定的電池充電器進行充電。適用於某款電池的充電器在與另一款電池一起使用時可能產生火災。
6. 請使用指定的電池組驅動收音機，使用任何其他電池可能會引起火災。
7. 不使用電池組時，確保其遠離其他金屬物體，比如，迴紋針、硬幣、鑰匙、釘子、螺絲、或可造成兩極短路其他小金屬物體。電池端子短路可引火花、燃燒或火災。
8. 避免身體接觸管道、暖氣、電灶、冰箱等接地表面。身體接地會增加電擊風險。
9. 電池若使用不當可能會從電池滲出液體，請勿接觸。若意外接觸電池漏液，需用水沖洗，若液體不慎侵入眼睛需立即就醫，電池流出的液體會刺激或燒傷皮膚。
10. 請勿使用受損或改裝過的電池組或工具，否則會出現不可預測的結果，帶來人身傷害或爆炸風險。
11. 不要將電池組或工具暴露於火源或高溫環境中，暴露於火源或 130°C (266°F) 以上高溫會引起爆炸。
12. 遵守充電說明，請勿在超過說明書指定的溫度下給主電池或工具充電。充電不當或在超出指定溫度範圍下充電，會損壞電池並增加火災風險。
13. 請勿長時間在大音量下使用本產品。為避免聽力損害，請將音量調整至適當大小。
14. （僅針對帶有 LCD 顯示幕的產品）LCD 顯示幕含有刺激性或可能導致中毒的液體。若液體侵入眼睛、口中或接觸到皮膚，請用清水沖洗並立刻就醫。
15. 勿使本產品淋雨或受潮。產品進水會增加觸電的風險。

16. 本產品不適合身體感官及心智能力不足（含兒童），或缺乏經驗和常識者使用。在保證使用者安全之下，需給予監督或指導才能使用。請確保兒童不會將本產品當作玩具，並置於兒童拿不到的地方。

## 保存好本說明書

### 電池組的特定安全規則

1. 使用電池組前，仔細閱讀說明書並充分理解（1）充電器、（2）電池和（3）使用電池的產品上的警示標誌的含義。
2. 請勿拆卸電池組。
3. 若電池工作時間變得過短，則立即停止使用。電池過熱時可能引起燃燒甚至爆炸。
4. 如果電解液進入眼睛，請立即用清水沖洗並就醫。電解液可能會造成失明。
5. 不使電池組短路：
  - (1) 請勿使用導電材料接觸電池兩極。
  - (2) 避免將電池組存放在裝有釘子、硬幣等金屬的容器內。
  - (3) 避免電池組接觸水或淋雨。電池短路可能引起大電流、過熱，造成燙傷甚至爆炸。
6. 請勿將工具和主電池存放在溫度可能達到或超過 50°C（122°F）的地方。
7. 即使電池已嚴重損壞或完全報廢也切勿焚燒電池組，電池組可能會在火中爆炸。
8. 注意不要摔落或撞擊電池。
9. 請勿使用受損電池。
10. 為了避免風險，使用之前請閱讀可更換電池手冊。
11. 所使用的鋰電池受危險貨物法的要求管制。第三方或運輸代理商進行商業運輸時，必須遵守特殊包裝和標識要求。  
準備運輸的物品時，需向專家進行危險材料諮詢，並遵守更細則的國家法規。
12. 電池露出的接觸點需用膠帶或薄膜遮蔽，以確保電池在包裝盒內不會晃動處理電池組時，請將其從工具中取出，並在安全的地方進行處理。
13. 僅將電池用於牧田（Makita）公司指定的產品。將電池裝入不符合規定的產品中可引起火災、過熱、爆炸或電解液洩漏。如果長時間不使用此工具，必須從工具上拆下電池。

14. 如果長時間不使用此工具，必須從工具上拆下電池。
15. 電池組的端子、孔、槽等處不得留有碎屑、灰塵、泥土等異物。這可能會導致工具或電池組性能不佳或損壞。
16. 把電池放在孩子們接觸不到的地方。
17. 在使用期間和使用後，電池組可能會受熱，導致燙傷或低溫灼傷。
18. 使用後不要立即觸摸工具的端子，因為它可能會變熱到導致灼傷。
19. 除非工具支援在高壓電線附近使用，否則嚴禁在高壓電線附近使用電池組。這可能導致工具或電池組故障或損壞。

#### △ 注意：

**僅使用正品牧田電池。使用非正品牧田電池或改裝過的電池會導致電池爆炸，引起火災、人身傷害和財產損害，而且會使牧田公司對於牧田工具和充電器的保修作廢。**

#### 維持電池最長壽命的技巧

1. 在電池組電量完全用完之前充電。覺察到功率減少時，需停止使用並立即充電。
2. 切勿給電量充足的電池組充電。過度充電會縮短電池使用壽命。
3. 在室溫為 10°C - 40°C（50°F - 104°F）之下給主電池充電，並在主電池冷卻後再充電。
4. 不使用電池組時，請將其從工具或充電器中取出。
5. 如果長時間未使用電池組（六個月以上），使用前要先充電。

## 操作時間

\* 適用於本收音機的電池組如下表所示。

\* 下表中表示充電一次的操作時間。

型號	電池組		電池容量	單位：小時（近似值）		
				* 收音機	提燈 (360° 光覆蓋)	手電筒 (火炬模式)
DMR056	LXT (14.4V)	BL1415N	1.5Ah	11	4.0	8.5
		BL1430B	3.0Ah	19	7.0	14
		BL1440	4.0Ah	30	11	22
		BL1460B	6.0Ah	39	15	29
	LXT (18V)	BL1815N	1.5Ah	13	4.5	9.0
		BL1820B	2.0Ah	17	6.0	12
		BL1830B	3.0Ah	24	8.5	16
		BL1840B	4.0Ah	34	12	23
		BL1850B	5.0Ah	44	16	30
		BL1860B	6.0Ah	53	19	37
MR009G	XGT (36V-40V 最大)	BL4020	2.0Ah	20	13	26
		BL4025	2.5Ah	24	16	31
		BL4040	4.0Ah	36	24	46
		BL4050F	5.0Ah	51	34	66

\* 揚聲器輸出 = 100mW

**⚠ 警告：** 只能使用上列電池組。使用其他電池組可能會引起人身傷害或火災。

**注意：**

- 表中記載的電池操作時間的僅供參考。
- 實際操作時間會隨電池型號、充電狀態或使用環境而異。
- 上面列出的一些電池組可能無法使用，這取決於您居住的地區。

## 推薦的電線連接電源

型號	移動電源
DMR056	PDC01
MR009G	PDC01 / PDC1200

- 上面列出的電線連接的電池組可能無法使用，這取決於您居住的地區。
- 使用電線連接的電池組之前，請閱讀其上的說明和警告標記。

## 安裝電池與電源

### △ 注意：

- 在安裝或拆卸電池組之前，務必關掉收音機。
- 小心不要使收音機掉落或受到撞擊，破裂的外殼可能會割傷您的手指或刺傷您的身體。損壞的收音機可能會引起火災、爆炸或人身傷害，導致不可預測的後果。
- 安裝或拆卸電池組時，應牢牢握住工具和電池組。

### 重要：

- 功率減少、聲音失真或斷斷續續，或螢幕背光閃爍，表示需要更換電池。
- 電池組不在標準配件中。

### 安裝或拆卸滑動式電池組 (圖 2-3)

- 安裝電池組時，將電池組上的舌簧物與外殼內的凹槽對齊，然後將其滑動到位。務必滑動到底，直到聽到喀嗒聲表示鎖定到位。
- 如果還能看到按鍵上方的紅色指示表示沒有完全鎖住，需重新安裝直到看不到紅色指示為止。若電池組意外從收音機脫落，可能會造成你或你身邊的人受傷。
- 插入電池組時不可用力過猛。若電池組不能順利滑動，表示插入不正確。
- 取出主電池時，將其從收音機上滑開，並同時按壓滑動式主電池上的按鍵。

















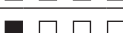

### 顯示電池剩餘電量 (圖 4-5)

#### ➤ 1. 指示燈

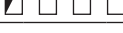
#### 2. 檢查鍵

按下電池組上的檢查鍵，可查看電池剩餘電量。指示燈亮起數秒鐘。

#### ● XGT/LXT 電池組

指示燈			剩餘電量
 亮	 不亮	 閃爍	
			75% ~ 100%
			50% ~ 75%
			25% ~ 50%
			0% ~ 25%
			需要充電
 	 	 	電池可能故障

### 注意：

- 依不同使用條件和溫度，顯示內容可能與實際電量略有差異。
- 當電池保護系統工作時，第一個 (最左邊) 指示燈將閃爍。

### USB 插孔充電

### 注意：

- USB 充電插孔僅連接相容 DC 5V、2.4A 電源的裝置。否則可能導致產品故障。
- 將 USB 線 (未包含在內) 連接到產品的 USB 充電插孔。然後將 USB 線的另一端連接到裝置上。
- 開始充電時，按下 USB 充電開 / 關按鈕，開啟充電功能。USB 充電開 / 關按鈕將亮起綠色。
- 當電池電量不足時，螢幕背光會閃爍，直到充電功能關閉。
- 開啟充電功能而不充電時，USB 充電開關按鈕閃爍綠色，30 分鐘後自動關閉。
- 停止充電時，請按下 USB 充電開關按鈕關閉充電功能。
- 通過 USB 充電時，輸出喇叭的最大音量將減小。

### 重要：

- 連接 USB 裝置進行充電之前，務必備份 USB 裝置的資料，以防萬一資料丟失。
- 某些 USB 裝置可能無法充電。
- 使用或充電之後，拔出 USB 電線並塞上膠皮。

- 請勿將此 USB 充電插孔與電腦的 USB 充電插孔連接，否則極有可能引起裝置故障。

## 收聽 DAB

### 選台 -DAB

請按以下步驟切換至 DAB 電台：

1. 用電源按鈕打開收音機。
2. 重複按模式按鈕選擇 DAB 模式。
3. 如果是第一次使用 DAB 模式，收音機將自動執行一次全面掃描，以找到所有可用的 DAB 電台。在掃描過程中，當檢測到新的電台時，電台計數器將增加，且電台將被添加到存儲在收音機中的清單中。柱狀圖表示掃描進度。
4. 掃描完成後，收音機將列出所有找到的電台。使用選台向上或選台向下按鈕來滾動電台清單，並按“選擇”按鈕來選台至一個電台。

**注意：**

在 DAB 模式下，若收音機的接收情況不佳，您可能需要將收音機移至接收情況較好的位置。

### 顯示模式 -DAB

收音機在 DAB 模式下，按住資訊 / 功能表按鈕可以打開 DAB 功能表。使用“選台向上”或“選台向下”按鈕選擇其中一個選項，然後按“選擇”按鈕確認您的選擇。

收音機的默認和推薦設置用星號表示。

DAB 收音機功能表提供下列選項：

- **[全盤掃描]**：選擇此選項可執行全盤掃描並存儲電台清單中找到的所有 DAB 電台。
- **[手動選台]**：選擇此選項可手動調到一個 DAB 頻道 / 頻率。
- **[DRC]**：當您的收音機在嘈雜的環境中使用時，動態範圍控制（也稱為 DRC）可以通過減少音訊信號的動態範圍使較低的聲音更容易聽到。選擇此選項，然後使用“選台向上”或“選台向下”按鈕突出顯示所需的 DRC 設置：
  - [1]**：最大壓縮比例。
  - [1/2]**：中等壓縮比例。
  - [0]**：未壓縮。按“選擇”按鈕確認設置。
- **[電台順序]**：選擇此選項，然後選擇**[字母數位]**以字母數位排序電台清單，或選擇**[信號群]**以 DAB 多工排序電台列表，或選擇**[有效]**僅顯示可找到信號的電台。
- **[系統]**：選擇此選項進入系統功能表設置並設

定收音機（詳見“使用系統功能表”一章）。

- **[返回]**：選擇此選項可在收音機功能表中返回一步或返回到上一個螢幕。

### 在顯示器上顯示 DAB 資訊

在收聽 DAB 無線電廣播時，重複按下資訊 / 功能表按鈕可在收音機顯示中重複迴圈以下資訊：

- 動態標籤段（滾動文本）
- 節目類型
- 多工名稱
- 頻率和頻道
- 信號錯誤 / 強度
- 位元速率 / 音訊類型
- 日期

## 收聽 FM 電台

### 選台 -FM

請按以下步驟選台至 FM 電台：

1. 用電源按鈕打開收音機。
2. 重複按模式按鈕選擇 FM 收音機模式。
3. 按住“選台向上”或“選台向下”按鈕可自動分別選台到頻率較高或較低的 FM 電台。當您的收音機發現一個信號足夠強的電台時將停止掃描。顯示器將顯示已找到的信號的頻率。如果 RDS 資訊可用，顯示器將在幾秒鐘後顯示電台名稱。
4. 如果需要，請按下選台向上或選台向下按鈕按照 0.05MHz 的步長微調頻率。
5. 重複步驟 3 和步驟 4 調到其他電台。

**注意：**

在 FM 收音機模式下，若收音機的接收情況不佳，您可能需要將收音機移至接收情況較好的位置。

### FM 收音機選單

在 FM 收音機模式下，按住資訊 / 功能表按鈕可以打開 FM 收音機功能表。使用“選台向上”或“選台向下”按鈕選擇其中一個選項，然後按“選擇”按鈕確認您的選擇。

收音機的默認和推薦設置用星號表示。

FM 收音機功能表提供下列選項：

- **[掃描區域]**：選擇此選項來設定在使用自動選台時，收音機是否只應該尋找強信號（“本地”）或所有信號（“遙遠”）。



- **[系統]**: 選擇此選項進入系統功能表設置並設定收音機 (詳見“使用系統功能表”一章)。
- **[返回]**: 選擇此選項可在收音機功能表中返回一步或返回到上一個螢幕。

### 顯示模式 -FM

當您收聽同時播放 RDS 資料的 FM 電台時，反復按下資訊 / 功能表按鈕可在收音機顯示幕上重複迴圈以下資訊：

- 收音機文本
- 節目類型
- 頻率
- 音訊模式
- 日期

如果沒有可用的 RDS 資訊，收音機將無法顯示文本消息和節目類型。

### 設定 DAB 和 FM 模式的預設電台

DAB 和 FM 收音機各有 9 個預設記憶體。它們以相同的方式用於每種操作模式。

1. 打開收音機，然後選擇 DAB 或 FM 收音機模式，並按前面所述調到所需的電台。
2. 按住“選擇 / 記憶”按鈕，顯示幕將顯示“保存到預設”功能表。
3. 按下“選台向上”或“選台向下”按鈕選擇所需的預設號碼。然後按下“選擇”按鈕存儲預設電台。顯示幕上顯示“已保存”，表明電台被存儲在所選的預設號碼下。如果另一個電台已經存儲在所選的預設號碼下，那麼該電台將被覆蓋。請對剩餘的預設重複此步驟。

### 選擇 DAB 和 FM 模式的預設電台

1. 打開收音機，然後使用模式按鈕選擇 DAB 或 FM 收音機模式。
2. 按預設按鈕可顯示“預設選台”功能表。
3. 使用“選台向上”或“選台向下”按鈕選擇一個預設號碼，然後按“選擇”按鈕確認。收音機現在將調到選定的預設。如果您沒有按下選擇按鈕或任何其他按鈕，收音機也將在 2 秒後選台到所選的預設。所選的預設號碼顯示在收音機顯示器的上方區域。

### 使用系統功能表

系統功能表可以用來設定收音機。請按這些步驟進入系統設置：

1. 用電源按鈕打開收音機。
2. 按住資訊 / 功能表按鈕可打開當前模式下的功能表。
3. 使用“選台向上”或“選台向下”按鈕選擇 **[系統]**，然後按“選擇”按鈕打開功能表。

“系統”菜單提供以下選項：

“系統”功能表提供以下選項：

使用“選台向上”或“選台向下”按鈕選擇其中一個選項，然後按“選擇”按鈕來確認您的選擇。

收音機的默認和推薦設置用星號表示。

- **[時間 / 日期]**: 選擇此選項可設置自動更新時間和日期的源並設置時間格式。後續選項 **[自動更新]** 可選擇自動更新時間和日期的源，**[設置格式]** 可選擇 12 小時或 24 小時格式。如果選擇 12 小時時鐘格式，收音機將顯示一個帶有 AM 或 PM 指示燈的 12 小時時鐘。
- **[語言]**: 選擇此選項可設定收音機功能表顯示的語言
- **[收音機重置]**: 選擇該選項將收音機重置為默認的出廠設置。確認後，所有用戶設置及預設電台將被抹去。
- **[軟體升級]**: 您的收音機將來可能有軟體升級。您可以在 Makita 網站上找到如何更新您收音機的軟體和資訊。選擇此選項執行軟體升級。
- **[軟體版本]**: 選擇此選項可查看收音機的軟體版本。按資訊 / 功能表按鈕可退出軟體顯示。
- **[返回]**: 選擇此選項可在收音機功能表中返回一步或返回到上一個螢幕。

### 通過藍牙播放音樂

透過收音機自動建立連接以播放 / 傳輸藍牙音樂前，必須先將藍牙裝置與收音機配對，配對會使兩台裝置產生連結可相互識別。

**注意：**

- 為使聆聽音樂時有更好的音質，我們建議將藍牙裝置上的音量設定為三分之二以上，再依據需要調整收音機音量大小。
- 收音機可最多儲存 8 組配對的裝置，當超過這個數量時，最開始的配對記錄會被覆蓋。

## 藍牙首次配對

1. 按“電源”按鈕打開收音機。按“模式”按鈕選擇藍牙模式。藍牙狀態圖示閃爍，“配對”出現在顯示器上，表示收音機可被配對。
2. 根據使用裝置的說明書啟動裝置上的藍牙以連接到收音機。在藍牙裝置清單中，選擇有您收音機名稱的裝置（搭載藍牙 BT 2.1 更早版本的手機，可能需要輸入密碼“0000”）。
3. 連接後會有確認提示音。藍牙圖示將停止閃爍且它旁邊會顯示一個核取記號。您可以簡單地從源裝置中選擇並播放任何音樂。您可以在源裝置上或直接在收音機上進行音量控制。
4. 使用支援藍牙的裝置上或收音機上的按件來播放 / 暫停音樂，並選擇曲目。

### 注意：

- 當有兩個藍牙裝置均第一次配對，同時搜索收音機時，兩個裝置上均會顯示可連接。但若其中一個裝置先連接到收音機，那另一個藍牙裝置中的配對清單中會找不到收音機。
- 如果藍牙裝置暫時斷開與收音機的連接，則需要手動連接收音機。
- 如果您的藍牙裝置清單中顯示了收音機的名稱，但您的裝置無法與它連接，請將該裝置從清單中刪除，並按照上述步驟重新連接該裝置與收音機。
- 藍牙音源距離收音機最佳距離約 10 米 (33 英尺) (視距)，但最大可達 30 米 (100 英尺)。
- 如果藍牙連接因斷開時間過久、相隔距離過遠、障礙物阻擋或其他原因而丟失，則需要將您的裝置與收音機重新連接。
- 物理障礙物、其他無線設備或電磁設備可能會影響連接品質。
- 藍牙連線性能隨所連接的裝置的不同而所變化。連接收音機之前，請參閱您裝置的藍牙功能。某些藍牙裝置即使配對好了也可能不支援所有功能。

## 在藍牙模式下播放音樂檔

當您成功將收音機與選定的藍牙裝置連接後，就可使用所連接的藍牙裝置上的控制項播放音樂。

1. 開始播放後，使用收音機上的音量按鈕或已啟動的藍牙裝置上的音量控制調整所需音量。
2. 使用藍牙裝置上的控制項來播放 / 暫停和導航曲目。或者，您也可以使用收音機上的播放 / 暫停按鈕，下一曲和上一曲按鈕控制播放。

3. 按住“快進”或“倒帶”按鈕可在當前曲目上移動。當到達所需的點時鬆開按鈕。

### 注意：

- 有些播放機應用程式或裝置可能不會對所有的操控有所反應。
- 當接打電話時，有些手機可能會暫時斷開與收音機的連接。有些裝置在接收短信、電子郵件時或因其他與音訊流無關的原因，可能會暫時關閉藍牙音訊流。這種特性是所連接的裝置的功能，並不表示收音機出現故障。

## 播放曾經配對的藍牙裝置

如果您的藍牙裝置此前已與收音機配對過，則本機將記住您的藍牙裝置，並試圖重新連接到記憶體中最近一次連接的裝置。如果上次連接的裝置不可用，則收音機在您的藍牙列表中可被發現。

## 斷開藍牙裝置連接

長按藍牙配對按鈕 2-3 秒直到螢幕上顯示“配對”，或關閉藍牙裝置的藍牙功能以關閉藍牙連接。

您也可以按“模式”按鈕選擇除藍牙模式以外的任何模式來關閉連接。

## LED 提燈 / 手電筒功能

1. 反復按燈開 / 關按鈕，可選擇不同的燈光模式。這款多功能 LED 提燈 / 手電筒有 4 種不同的模式，您可以根據不同的用途選擇合適的燈光操作模式。  
4 種燈光模式如下：  
**提燈 (360 度照明)**  
**提燈 (側背模式)**  
**手電筒 (一般模式)**  
**手電筒 (閃爍模式)**
2. 按燈光亮度按鈕可調節合適的燈光亮度。
3. 按色溫按鈕可選擇不同的色溫。
4. 長按燈開 / 關按鈕可以關掉燈。

### 注意：

在側提模式下，提燈只有三面被點亮。使用帶子時，提燈可以定位為側提模式以防止使用者眼睛昏花。

## 其它設置

### 鍵鎖

鍵鎖功能防止意外操作收音機。

1. 按住鎖定按鈕 2-3 秒直到顯示“按鍵已鎖”。  
除電源按鈕外的所有按鈕將被禁用。
2. 按住鎖定按鈕 2-3 秒直到螢幕上出現“按鍵已解鎖”，即可解鎖。

### 使用提帶 (圖 6)

您可以使用所提供的提帶隨時以不同的方式懸掛產品。(請參考圖 6 中的安裝方法。)

### 保養

#### ⚠ 注意：

- 切勿使用汽油、揮發油、稀釋劑、酒精等。否則可能會導致褪色、變形或裂開。
- 請勿用水清洗收音機。

## 技術規格

型號	DMR056	MR009G
電池	14.4V & 18V	36V - 40V 最大
頻率範圍	FM: 87.50-108MHz (0.05MHz/step) DAB/DAB+: 174.928-239.200 MHz	
DAB/DAB+ 頻道阻塞	DAB (波段 III) 5A-13F	
相容標準	DAB/DAB+	
天線系統	FM/DAB: 內置天線	
USB 輸出	5V / 2.4A	
揚聲器	2.25 英寸	
輸出功率	14.4V: 2.4W 18V: 3W	36V: 3W
尺寸 (長 x 寬 x 高)	126 x 129 x 289mm (帶 BL1860B)	126 x 166 x 315mm (帶 BL4050F)
重量：(不含電池重量)	0.98KG	0.99KG
Bluetooth® (Bluetooth® 文字標誌和徽標是 Bluetooth SIG, Inc. 註冊的商標)		
藍牙版本	已認證的 5.0 版本	
藍牙技術規範	A2DP/SCMS-T/AVRCP	
傳輸功率	功率 2 級	
傳輸範圍	最佳範圍：10 米內 (33 英尺) 最大範圍：達 30 米 (100 英尺) (根據不同的情況可能有所不同。)	
藍牙代碼	SBC, AAC	
最大射頻功率	BT EDR: 3.88dBm	BT EDR: 3.90dBm
工作頻率	2402MHz ~ 2480MHz	

**Makita Europe N.V.** Jan-Baptist Vinkstraat 2,  
3070 Kortenberg, Belgium

**Makita Corporation** 3-11-8, Sumiyoshi-cho,  
Anjo, Aichi 446-8502 Japan

DMR056-10L-HK(CE)-SEA5-2109  
3A81eX5Z00000 (2022.01.17)

[www.makita.com](http://www.makita.com)

SJN